

FRANÇAIS

# GIG-83CFX

# V1

Code commande : D2282

## Tables des matières

---

<b>Avertissement</b> .....	2
Instructions pour le déballage .....	2
Consignes de sécurité .....	2
Conditions d'utilisation.....	4
Instructions de retour.....	4
Réclamations.....	4
<b>Description de l'appareil</b> .....	5
Caractéristiques.....	5
Aperçu .....	5
<b>Installation</b> .....	6
Introduction.....	6
Prêt à démarrer.....	6
<b>Éléments de contrôle</b> .....	7
<b>Modules</b> .....	12
Option 1 - SMP-S (code commande : D2290).....	12
Option 2 - SMP-R (code commande : D2291) .....	14
Option trois - Bluetooth version 2.1 (code commande : D2292).....	15
<b>Installation et connexion</b> .....	16
<b>Câbles de connexion</b> .....	17
<b>Schéma du bloc</b> .....	18
<b>Liste des presets de la GIG-83CFX</b> .....	19
<b>Caractéristiques techniques</b> .....	20
<b>Remarques</b> .....	21
<b>Dimensions</b> .....	22

## Avertissement



**POUR VOTRE PROPRE SÉCURITÉ, VEUILLEZ LIRE ATTENTIVEMENT**

**CE MANUEL DE L'UTILISATEUR**



### Instructions pour le déballage

Dès réception de ce produit, veuillez déballer le carton soigneusement et en vérifier le contenu pour vous assurer de la présence et du bon état de toutes les pièces. Si une pièce a été endommagée lors du transport ou que le carton lui-même porte des signes de mauvaise manipulation, informez-en aussitôt le revendeur et conservez le matériel d'emballage pour vérification. Veuillez conserver le carton et les emballages. Si un appareil doit être renvoyé à l'usine, il est important de le remettre dans sa boîte et son emballage d'origine.

Le contenu expédié comprend :

- Console de mixage GIG-83CFX
- Adaptateur d'alimentation C.A.
- Manuel de l'utilisateur



**ATTENTION !**

**Conservez l'appareil à l'abri de la pluie et de l'humidité !  
Débranchez l'appareil avant d'ouvrir le boîtier !**



### Consignes de sécurité

Toute personne impliquée dans l'installation, le fonctionnement et l'entretien de ce système doit :

- être qualifiée ;
- suivre les consignes de ce manuel.



**ATTENTION ! Soyez prudent lorsque vous effectuez des opérations.  
La présence d'une tension dangereuse peut entraîner un  
risque de choc électrique lié à la manipulation des câbles !**



Avant la première mise en marche de votre appareil, assurez-vous qu'aucun dommage n'a été causé pendant le transport. Dans le cas contraire, contactez votre revendeur et n'utilisez pas le système.

Pour conserver votre matériel en bon état et s'assurer qu'il fonctionne correctement et en toute sécurité, il est absolument indispensable pour l'utilisateur de suivre les consignes et avertissements de sécurité de ce manuel.

Veillez noter que les dommages causés par tout type de modification manuelle apportée au système ne sont en aucun cas couverts par la garantie.

Cet appareil ne contient aucune pièce susceptible d'être réparée par l'utilisateur. Confiez les opérations de maintenance et les réparations à des techniciens qualifiés.

### IMPORTANT :

le fabricant ne sera en aucun cas tenu responsable des dommages causés par le non-respect de ce manuel ou par des modifications non autorisées du système.

- Ne mettez jamais en contact le cordon d'alimentation avec d'autres câbles ! Manipulez le cordon d'alimentation et tous les câbles liés au secteur avec une extrême prudence !
- N'enlevez jamais l'étiquetage informatif et les avertissements indiqués sur l'appareil.
- Ne couvrez jamais le contact de masse avec quoi que ce soit.
- Ne laissez jamais traîner de câbles par terre.
- N'insérez pas d'objets dans les orifices d'aération.
- Ne connectez pas cet appareil à un bloc de puissance.
- N'allumez et n'éteignez pas le système à des intervalles réduits. Cela pourrait nuire à sa durée de vie.
- N'ouvrez et ne modifiez pas l'appareil.
- Ne soumettez pas les entrées à un niveau de signal plus élevé que celui requis pour faire fonctionner l'équipement à pleine puissance.
- Ne branchez pas de micros sur la console pendant que l'alimentation fantôme est allumée. Pensez également à désactiver le système de monitoring / PA en allumant ou en éteignant l'alimentation fantôme. Laissez le système s'ajuster pendant quelques secondes avant de régler les gains d'entrée.
- Utilisez le système uniquement dans des espaces intérieurs et évitez de le mettre en contact avec de l'eau ou tout autre liquide.
- Évitez les flammes et éloignez l'appareil des liquides ou des gaz inflammables.
- Débranchez toujours l'appareil lorsqu'il n'est pas utilisé et avant de le nettoyer ! Prenez soin de manipuler le cordon d'alimentation uniquement par sa fiche. Ne retirez jamais celle-ci en tirant sur le cordon d'alimentation.
- Veillez à toujours faire fonctionner l'unité une fois sa prise de terre connectée à la masse du système électrique.
- Assurez-vous de ne pas utiliser des types de câble incorrects ou des câbles abîmés.
- Assurez-vous que les signaux de la table de mixage sont balancés afin d'empêcher les parasites.
- Veillez à bien utiliser des boîtes d'injection pour balancer les signaux non balancés afin que tous les signaux entrants soient clairs.
- Assurez-vous que la tension disponible n'est pas supérieure à celle indiquée sur le panneau situé à l'arrière.
- Assurez-vous que le câble d'alimentation n'est pas endommagé ou ne comporte pas d'éraflures. Vérifiez régulièrement le système et le câble d'alimentation.
- Lorsque vous changez le cordon d'alimentation ou le câble signal, veuillez couper l'alimentation ou sélectionner l'interrupteur de mode d'entrée.
- Des augmentations de fréquences excessives liées à un niveau de signal élevé peuvent faire saturer votre équipement. Si cela se produit, il est nécessaire de réduire le niveau du signal d'entrée en utilisant le contrôle INPUT.
- Pour rehausser une gamme de fréquences, vous n'avez pas nécessairement besoin de les augmenter. Essayez plutôt de diminuer les fréquences environnantes. Cela évitera de faire saturer l'équipement situé derrière la GIG-83CFX dans la chaîne du son. Vous préserverez ainsi une réserve dynamique très utile (« hauteur »).
- Évitez les boucles de masse ! Prenez soin de toujours connecter les amplificateurs de puissance et la table de mixage au même circuit électrique afin d'assurer le même type de phase !
- Si vous heurtez ou laissez tomber l'appareil, débranchez-le immédiatement du courant électrique. Par sécurité, faites-le réviser par un technicien qualifié avant de l'utiliser.
- Si l'appareil a été exposé à de grandes différences de température (par exemple après le transport), ne le branchez pas immédiatement. La condensation qui se formerait à l'intérieur du système pourrait l'endommager. Laissez le système hors tension et à température ambiante.
- Si votre produit Dap Audio ne fonctionne pas correctement, veuillez cesser de l'utiliser immédiatement. Emballez-le correctement (de préférence dans son emballage d'origine) et renvoyez-le à votre revendeur Dap Audio pour révision.
- Les réparations, maintenances et connexions électriques doivent être prises en charge par un technicien qualifié.
- En cas de remplacement, utilisez uniquement des fusibles de même type ou de même calibre.
- GARANTIE : jusqu'à un an après la date d'achat.



La mise au rebut de ce produit devrait être faite dans des installations de collecte municipales selon les normes de recyclage en vigueur.

### Conditions d'utilisation

- Cet appareil ne doit pas être utilisé en permanence. Des pauses régulières vous permettront de le faire fonctionner pendant une longue période sans problèmes.
- La distance minimum entre la sortie lumineuse et la surface illuminée doit être d'au moins 0,5 mètre.
- La température ambiante maximale  $t_a = 45^\circ\text{C}$  ne devra jamais être dépassée.
- L'humidité relative ne doit pas dépasser 50 % à une température ambiante de  $35^\circ\text{C}$ .
- Si l'appareil est utilisé de manière différente à celle décrite dans ce manuel, il peut subir des dégâts entraînant l'annulation de la garantie.
- Toute autre utilisation peut être dangereuse et provoquer un court-circuit, des brûlures, un choc électrique, un accident, etc.

### Vous mettriez ainsi en danger votre sécurité et celle des autres !

#### Instructions de retour

Les marchandises qui font l'objet d'un retour doivent être envoyées en prépayé et dans leur emballage d'origine. Aucun appel téléphonique ne sera traité.

L'emballage doit clairement indiquer le numéro d'autorisation de retour (numéro RMA). Les produits retournés sans numéro RMA seront refusés. Highlite refusera les marchandises renvoyées et se dégagera de toute responsabilité. Contactez Highlite par téléphone au 0031-45566772 ou en envoyant un courrier électronique à [aftersales@highlite.nl](mailto:aftersales@highlite.nl) pour demander un numéro RMA avant d'expédier le produit. Soyez prêt à fournir le numéro du modèle, le numéro de série et une brève description de la raison du retour. Veillez à bien emballer le produit. Tout dégât causé lors du transport par un emballage inapproprié n'engagera que la responsabilité du client. Highlite se réserve le droit, à sa discrétion, de décider de réparer ou de remplacer le(s) produit(s). Nous vous conseillons d'utiliser une méthode d'envoi sans risques : un emballage approprié ou une double boîte UPS.

#### Remarque

**Si un numéro RMA vous a été attribué, veuillez inclure dans la boîte une note écrite contenant les informations suivantes :**

- 1) votre nom ;
- 2) votre adresse ;
- 3) votre numéro de téléphone ;
- 4) une brève description des problèmes.

### Réclamations

Le client a l'obligation de vérifier immédiatement les produits à la livraison pour détecter tout défaut et/ou toute imperfection visible. Il peut effectuer cette vérification après que nous ayons confirmé que les produits sont à sa disposition. Les dégâts causés lors du transport engagent la responsabilité de l'expéditeur ; par conséquent, ils doivent être communiqués au transporteur dès réception de la marchandise.

En cas de dégât subi lors du transport, le client doit en informer l'expéditeur et lui soumettre toute réclamation. Les dégâts liés au transport doivent nous être communiqués dans la journée qui suit la réception de la livraison.

Toute expédition de retour doit être effectuée à post-paiement. Les expéditions de retour doivent être accompagnées d'une lettre en indiquant la ou les raison(s). Les expéditions de retour qui n'ont pas été prépayées seront refusées, à moins d'un accord précis stipulé par écrit.

Toute réclamation à notre encontre doit être faite par écrit ou par fax dans les 10 jours ouvrables suivant la réception de la facture. Après cette période, les réclamations ne seront plus prises en compte.

Les réclamations ne seront alors considérées que si le client a, jusqu'ici, respecté toutes les parties du contrat, sans tenir compte de l'accord d'où résulte l'obligation.

## Description de l'appareil

### Caractéristiques

- Préamplis micro à très faible bruit dotés d'alimentation fantôme +48 V.
- 2 canaux micro avec entrée de ligne XLR et balancée, entrée / sortie insert et contrôle du compresseur.
- Filtre passe-bas pour chaque entrée micro.
- 2 canaux stéréo avec entrée XLR mono et jack TRS 1/4".
- 1 canal stéréo avec jack RCA mono et jack TRS 1/4".
- Canaux micro pourvus d'une égalisation à 3 bandes et de témoins LED d'écrêtage.
- Canaux stéréo pourvus d'une égalisation à 2 bandes et de témoins LED d'écrêtage.
- Chaque canal dispose d'un envoi AUX pour les effets et le monitoring externes. Chaque canal dispose d'un retour FX pour les effets internes.
- Entrée bipiste assignable au mixage principal ou aux sorties contrôle / casque.
- Sortie TS 1/4" non balancée, sorties contrôle / casque.
- Effet DSP 24 bits intégré et pourvu de 100 presets.
- Lecteur Bluetooth ou MP3 en option.

### Aperçu

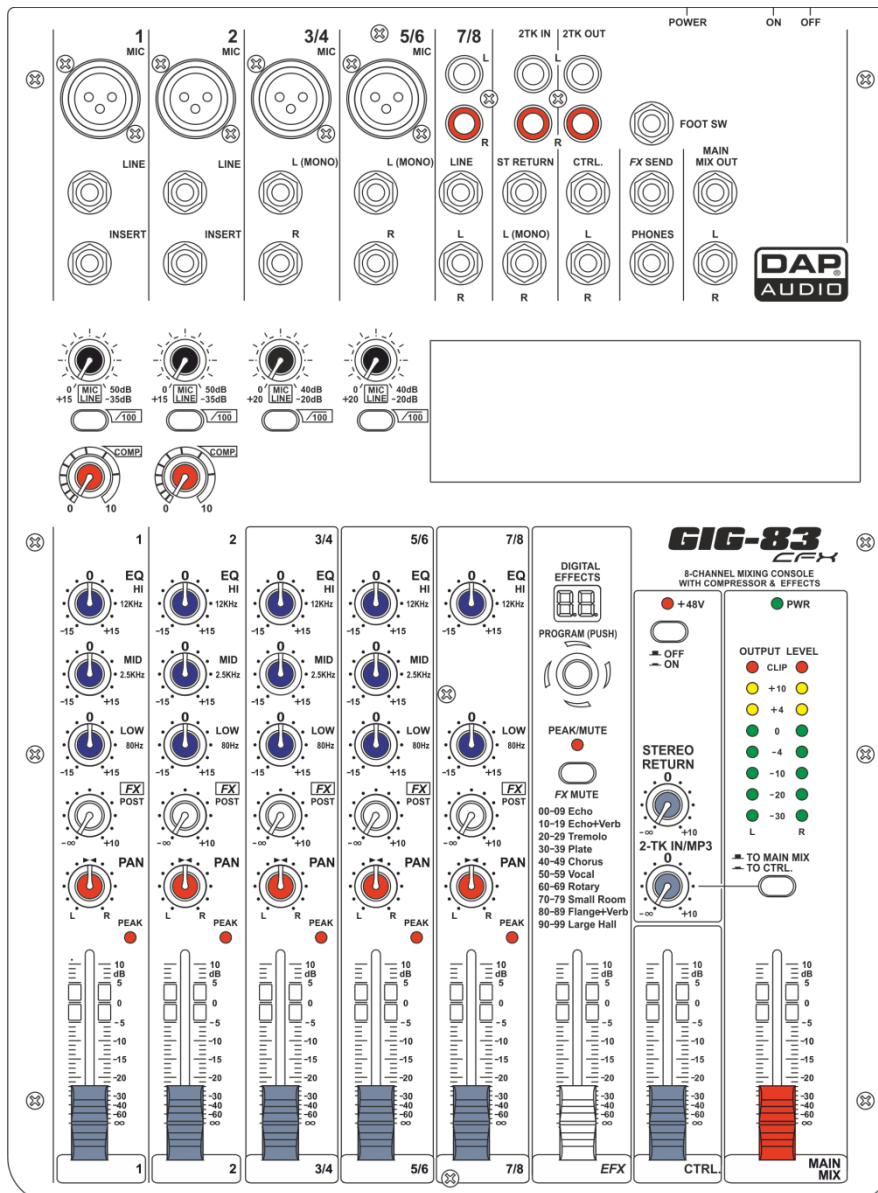

## Installation

---

### Introduction

Table de mixage compacte professionnelle qui offre une excellente qualité et une fiabilité optimisée. Grâce à elle, vous obtiendrez un son fluide, précis, plus naturel et ouvert. Elle est idéale pour les concerts, l'enregistrement et les installations audio fixes.

La console de mixage GIG-83CFX est dotée de fonctionnalités dont ne disposent pas les autres appareils de sa catégorie : 2 entrées mono (dotées de préamplis micro à très faible bruit et d'une alimentation fantôme +48 V) et 3 entrées stéréo, chacune d'entre elles disposant d'un égaliseur à 3 bandes (fréquences basses, aiguës et médiums), d'un contrôle auxiliaire, d'afficheurs de niveaux à 8 segments très précis, d'entrées bipistes assignables au mixage principal, de sorties contrôle / casque, etc.

Cette unité est très facile à manipuler. Nous vous conseillons néanmoins de parcourir attentivement chaque section de ce manuel.

### Prêt à démarrer

- 1) Veuillez vérifier la tension C.A. de votre pays avant de brancher votre table de mixage à la prise C.A.
- 2) Assurez-vous que l'interrupteur contrôlant l'alimentation de l'appareil est éteint avant de brancher la table de mixage à la prise C.A. Assurez-vous également que tous les contrôles des entrées et sorties sont baissés. Cela évitera des bruits excessifs susceptibles d'abîmer les enceintes.
- 3) Commencez toujours par allumer la table de mixage avant l'amplificateur ; éteignez-la après avoir éteint l'amplificateur.
- 4) Avant de brancher ou de débrancher l'unité de la source d'alimentation, prenez soin de toujours l'éteindre.
- 5) Nettoyage : débranchez l'alimentation électrique, puis nettoyez la table de mixage à l'aide d'un chiffon humide. Ne plongez sous aucun prétexte l'unité dans un liquide. N'utilisez ni alcool ni solvants.

## Éléments de contrôle

### 1. JACKS D'ENTRÉE DE MICRO (CANAUX 1 à 5 / 6)

Les entrées XLR balancées permettent de connecter des microphones, boîtes d'injection et multi-cœurs.

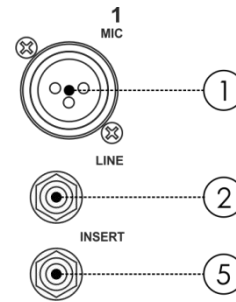

### 2. JACKS D'ENTRÉE DE LIGNE (canaux 1, 2)

Ce jack 1/4" permet de connecter un signal de niveau ligne (comme par exemple celui de claviers, lecteurs de CD et récepteurs micro sans fil). Cette entrée est balancée (connecteur de type TRS) et peut aussi être utilisée avec des connecteurs non balancés (de type TS).

### 3. JACKS D'ENTRÉE DE LIGNE (canaux 3 / 4 à 7 / 8)

Les canaux stéréo sont composés de deux entrées de ligne (jacks 1/4"), l'une pour le canal gauche et l'autre pour le canal droit. Ces entrées sont non balancées (connecteurs TRS). Il est possible d'utiliser les canaux stéréo comme canaux mono en connectant le jack « L » (left).

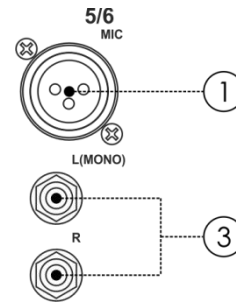

### 4. JACKS D'ENTRÉE DE LIGNE (canaux 7 / 8)

Jacks RCA stéréo non balancés.

REMARQUE : si le canal d'entrée fournit à la fois un jack d'entrée micro et un jack de ligne ou un jack de ligne et un jack RCA, vous pouvez utiliser seulement une paire de jacks à la fois et non pas les deux. Veuillez connecter seulement un jack par canal.

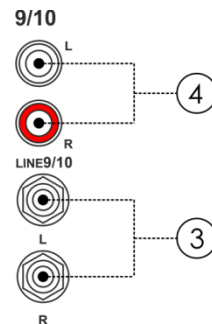

### 5. JACK D'INSERT

Le connecteur INS(ert) (jack 1/4" stéréo) permet de connecter des processeurs de signal externes. Vous pouvez y brancher un compresseur, noise gate ou égaliseur de manière à traiter le signal d'un canal unique. Le jack d'insert se situe avant le fader, l'égalisation et l'envoi d'auxiliaires. Utilisez un câble d'insert pour connecter au point d'insertion.

### 6. CONTRÔLE DE GAIN

Ce contrôle permet de régler le gain de l'entrée.

Assurez-vous de tourner ce contrôle dans le sens inverse des aiguilles d'une montre avant de connecter ou de déconnecter une source d'une entrée.

MONO : la première plage de valeurs, allant de 0 à +50 dB, se réfère à l'entrée du microphone et indique le degré d'amplification appliqué au signal d'entrée. La seconde plage de valeurs, allant de +15 à -35 dB, se réfère à l'amplification de l'entrée ligne.

STÉRÉO : la première plage de valeurs, allant de 0 à +40 dB, se réfère à l'entrée du microphone et indique le degré d'amplification appliqué au signal d'entrée. La seconde plage de valeurs, allant de +20 à -20 dB, se réfère à l'amplification de l'entrée ligne.

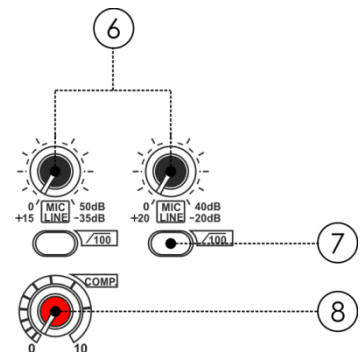

### 7. PASSE-BAS

Appuyez sur l'interrupteur pour activer le filtre passe-bas qui incorpore le bruit à basse fréquence (100 Hz, 18 dB / octave).

### 8. CONTRÔLE DU COMPRESSEUR

Ce contrôle permet de régler la quantité de compression appliquée au canal. Tournez le potentiomètre dans le sens des aiguilles d'une montre pour augmenter la compression et régler automatiquement le gain de sortie. Le niveau général est amplifié, ce qui a pour effet d'atténuer les signaux plus forts. Le résultat est un son plus doux, voire plus dynamique.



## 9. ÉGALISEUR

### HIGH

La gamme de hautes fréquences est traitée avec un filtre Shelving supérieur à 12 kHz. Vous pouvez amplifier ou couper les bandes jusqu'à 15 dB. En position centrale (0 dB), la réponse de l'égaliseur est plate.

### MID

Le contrôle MID règle la plage de fréquences médiums. Ce filtre de crêtes permet d'amplifier et de couper les fréquences centrées à 2,5 kHz. Vous pouvez amplifier ou couper les bandes jusqu'à 15 dB. En position centrale (0 dB), la réponse de l'égaliseur est plate.

### LOW

La gamme de basses fréquences est traitée avec un filtre Shelving inférieur à 80 Hz.

Vous pouvez amplifier ou couper les bandes jusqu'à 15 dB. En position centrale (0 dB), la réponse de l'égaliseur est plate.

## 10. FX/POST

Le bus FX est utilisé comme chemin d'envoi vers l'unité d'effets interne. Le signal est pris après le fader de canal. Il est donc affecté par la position du fader. Ce contrôle FX permet de régler le volume du signal au sein du mixage principal.

## 11. CONTRÔLE PAN/BAL

Le contrôle PAN détermine la position du signal dans le mixage stéréo auquel le signal est routé.

## 12. TÉMOIN LED DE NIVEAU DE CRÊTE

Ce témoin s'allume dès que le niveau du canal est trop élevé. Dans ce cas, réduisez l'entrée de l'amplification avec le contrôle GAIN.

Le témoin de niveau de crête s'allume à un niveau inférieur de 3 dB à l'écrtage.

## 13. NIVEAU

Ce fader permet de régler le niveau du signal au sein du mixage principal.

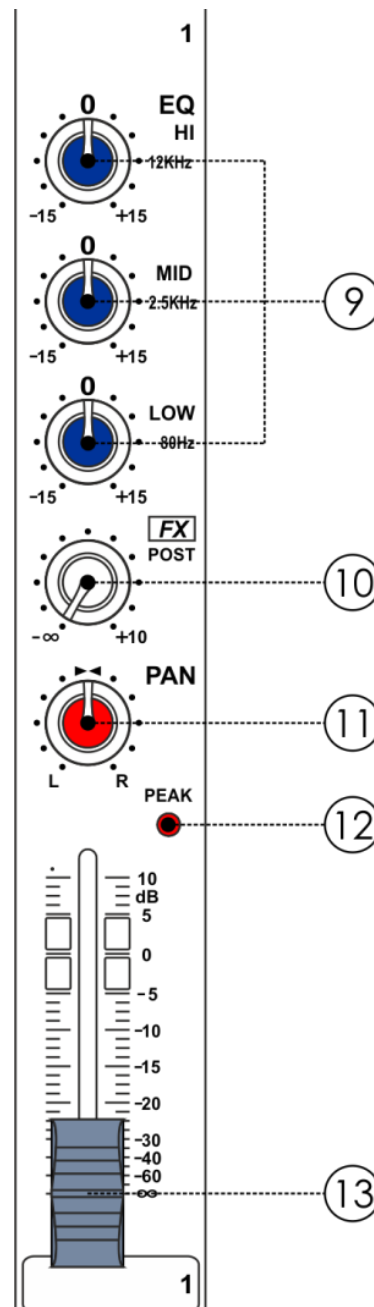

**14. NIVEAU DU MIXAGE PRINCIPAL**

Utilisez ce fader très précis pour contrôler le niveau de sortie du mixage principal.

**15. NIVEAU CASQUE / CONTRÔLE**

Ce fader permet de régler le niveau de volume de tous les signaux routés vers les sorties casque et contrôle.

**16. NIVEAU RENVOI D'EFFETS**

Ce fader permet de régler le niveau du signal du renvoi d'effets dans le mixage principal.

**17. CHEMINEMENT DU SIGNAL BIPISTE**

Si vous appuyez sur cet interrupteur, le signal d'entrée bipiste est routé vers la sortie CTRL. Appuyez à nouveau sur l'interrupteur pour router le signal bipiste vers la sortie MAIN MIX.

**18. ENTRÉE BIPISTE / MP3**

Ce contrôle permet de régler le niveau de l'entrée bipiste / MP3.

**19. NIVEAU DE SORTIE**

Ce vumètre LED stéréo à 8 segments indique le niveau du signal de sortie général.

**20. STEREO RETURN**

Ce contrôle permet de régler le signal des retours stéréo vers leur sortie MAIN MIX respective.

**21. FX MUTE**

Ce contrôle permet d'activer ou de désactiver l'effet.

**22. TÉMOIN LED PEAK/MUTE**

Ce témoin s'allume quand le signal d'entrée est trop élevé. Il s'allume aussi quand un module d'effets numériques est coupé.

**23. PROGRAM (PUSH)**

Ce potentiomètre permet de sélectionner l'effet souhaité. 100 options sont disponibles : Echo, Vocal, Plate. Il est possible de combiner deux effets entre eux.

**24. EFFETS NUMÉRIQUES**

Affichage du preset sélectionné.

**25. TÉMOIN LED PHANTOM**

Ce témoin indique si l'alimentation fantôme des entrées MIC est allumée.

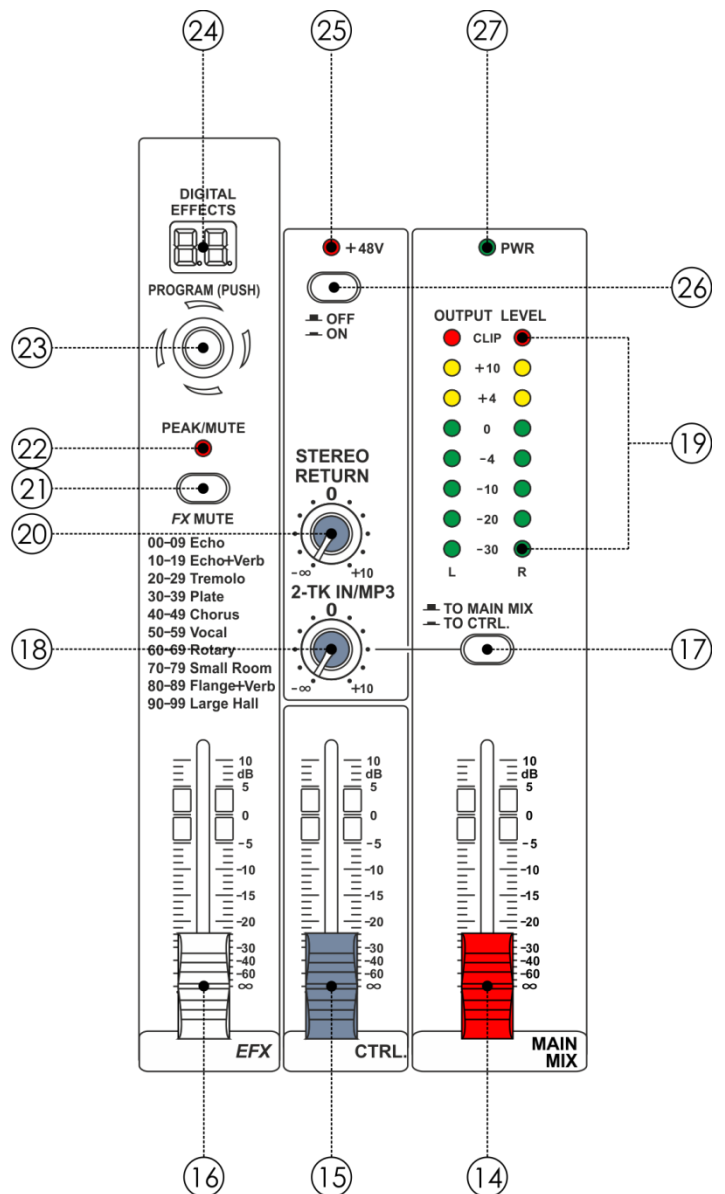

## 26. ON / OFF

L'alimentation fantôme est utilisée pour faire fonctionner un microphone. Les microphones dynamiques peuvent être utilisés avec ce type d'alimentation. Ils doivent être câblés dans une configuration balancée.

## 27. TÉMOIN LED PWR

Ce témoin indique quant l'appareil est allumé.

## 28. ENTRÉE / SORTIE 2TK

### ENTRÉE TAPE

Les connecteurs d'entrée CD/TAPE peuvent être utilisés pour brancher des lecteurs de CD, lecteurs de cassette ou d'autres sources de niveau ligne.

### SORTIE TAPE

Ces connecteurs de sortie CD/TAPE délivrent le signal stéréo du mixage principal à un lecteur de cassettes ou un enregistreur DAT afin d'enregistrer votre mixage.

## 29. FOOT SW (PÉDALIER)

Cette prise permet de connecter un pédalier externe. Elle fonctionne comme l'interrupteur FX MUTE.

## 30. ST RETURNS

Les entrées ST RETURNS gauche et droite permettent de connecter la table de mixage à un appareil supplémentaire (lecteurs, processeurs d'effets, submixers, etc.).

## 31. SORTIE CTRL

Cette sortie est utilisée pour envoyer le signal vers les enceintes de contrôle du studio.

## 32. FX SEND

Cette sortie délivre le signal du bus FX.

## 33. SORTIE MAIN MIX

Cette sortie sur jack TRS 1/4" délivre le signal du mixage principal.

## 34. PHONES

Cette sortie permet de brancher votre casque.

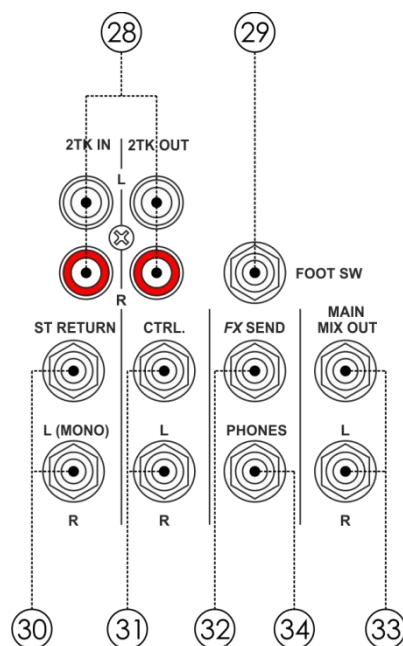

**35. SECTION DES MODULES OPTIONNELS**

Cette section peut être sélectionnée et installée en fonction des ressources et besoins de l'utilisateur. Ouvrez le couvercle et branchez le module au connecteur CN4. Les modules optionnels sont : SMP-R, SMP-S, Bluetooth-2.1. Le signal pour la reproduction du module peut être assigné au mixage principal via un cheminement bipiste. Si vous utilisez la fonction d'enregistrement SMP-R, le Cn9 doit être connecté. Le signal provient du mixage principal.

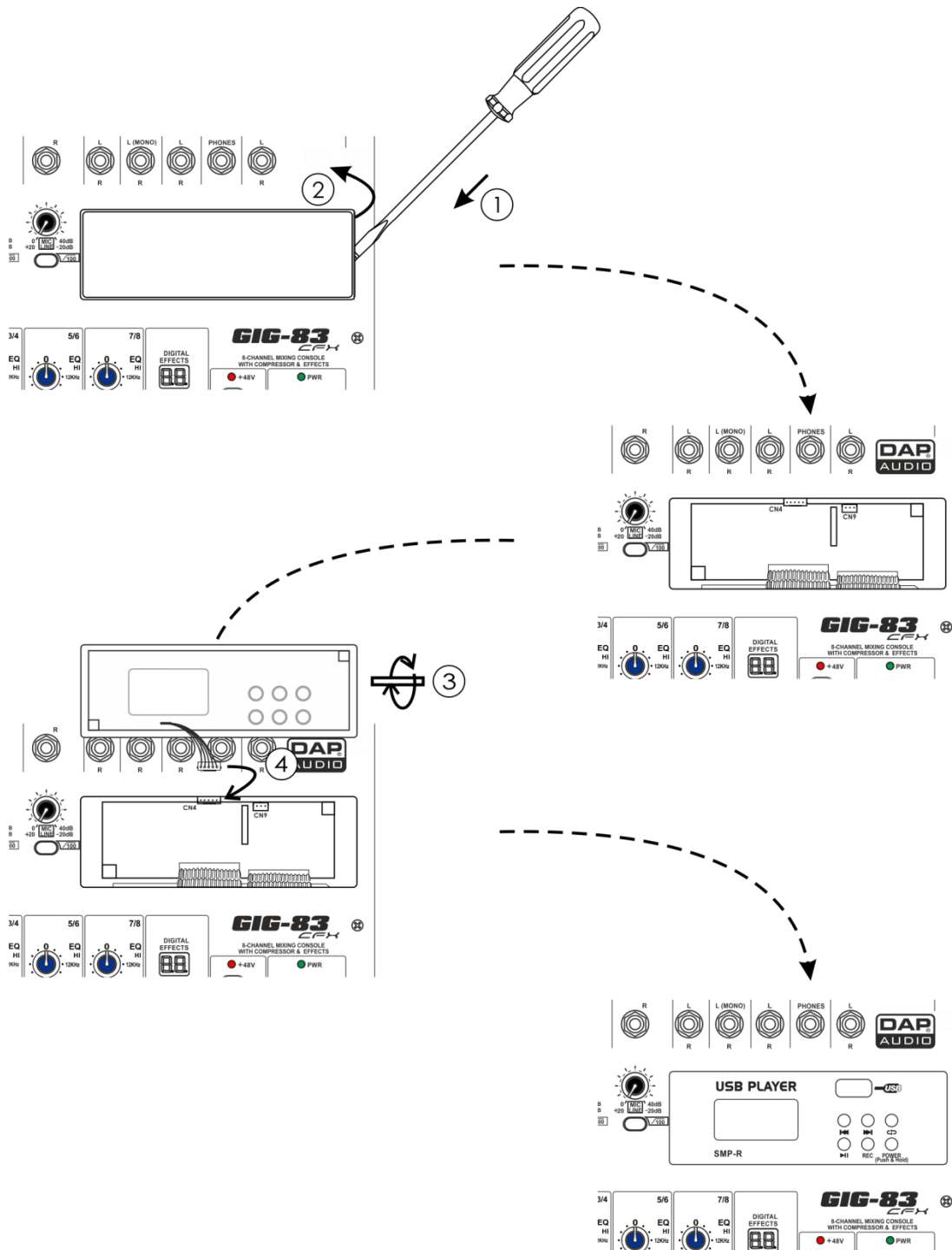
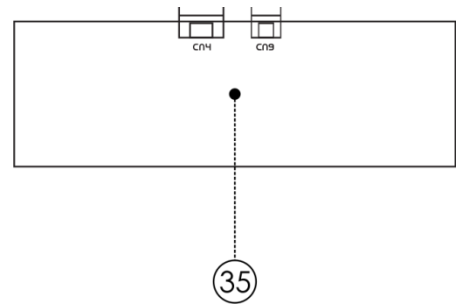





## Modules

### Option 1 - SMP-S (code commande : D2290)







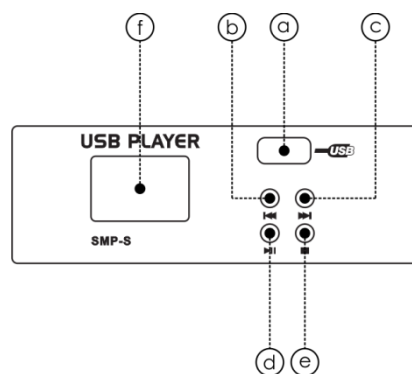



Le système fichiers devrait être de type FAT16 ou FAT32. Ce lecteur peut seulement décoder des fichiers MP3.

Il dispose d'un maximum de 7 dossiers de rang subordonné.

- A Port USB : ce port permet la connexion d'une mémoire USB.
- B  PRE : ce bouton permet de revenir au début de la piste en cours de lecture ou de sélectionner une piste antérieure.
- C  NEXT : ce bouton permet de passer à la piste suivante.
- D  PLAY/PAUSE : ce bouton permet de lancer la lecture. Appuyez une fois dessus pour faire démarrer la lecture, deux fois pour mettre celle-ci en pause et une nouvelle fois pour la reprendre.
- E  STOP : ce bouton permet d'arrêter la lecture en cours.
- F AFFICHAGE : cet affichage permet de contrôler toutes les informations liées à votre lecteur USB.



### Instructions pour l'utilisation du module Song

- A Lorsqu'une clé USB est insérée, Fig. 01 s'affiche à l'écran (voir page suivante).
- B Insérez une clé USB. Le lecteur USB commence à chercher les fichiers. « Searching » s'affiche à l'écran. Une fois la recherche terminée, le menu s'affiche à l'écran (voir le schéma 2 de la page suivante).  
Avec les touches  PRE /  NEXT, vous pouvez sélectionner une des trois options suivantes (« Playing », « Program » et « Folder List »). Appuyez sur Playing pour valider le mode de fonctionnement correspondant.
- C Mode « Playing » - lecture simple d'un morceau
- 1). Dans le schéma 2 (voir page suivante), sélectionnez le mode « Playing ». L'écran affiche le nom de tous les dossiers contenant des fichiers MP3. Avec les touches  PRE /  NEXT, vous pouvez naviguer dans les dossiers. Puis, appuyez sur  PLAY/PAUSE. Le dossier correspondant est ouvert. Appuyez sur  STOP pour revenir au schéma 2 (voir page suivante).
  - 2). Pour voir ce que l'écran affiche une fois le dossier ouvert, référez-vous au schéma 3. La liste des fichiers MP3 s'affiche. Les touches  PRE /  NEXT vous permettent de naviguer dans la liste. Choisissez le morceau que vous voulez. Appuyez sur la touche  PLAY/PAUSE pour lancer le morceau sélectionné. Pour arrêter la reproduction, vous n'avez qu'à appuyer sur la touche  STOP. Si vous rappauez sur la touche  PLAY/PAUSE, la lecture du morceau reprend au niveau du point de pause. Si vous rappauez sur la touche STOP, le système revient au menu du schéma 3.

## D Mode « Program »

- 1). Dans le schéma 2, sélectionnez « Program » pour entrer dans l'interface suivante :  
 « Play list Set » : permet de définir la liste de lecture.  
 « Playing List »: permet de lire la liste choisie.  
 Appuyez sur la touche ◀◀PRE/ ▶▶NEXT pour sélectionner la liste, puis sur la touche ■ STOP pour revenir au schéma 2.
- 2). Pour voir ce que l'écran affiche une fois « Play List Set » ouvert, référez-vous au schéma 3. Après avoir sélectionné le dossier souhaité, l'interface suivante s'affiche. Tous les fichiers MP3 apparaissent, le morceau sélectionné est inséré dans la liste de lecture et une marque apparaît. Appuyez à nouveau pour supprimer le morceau de la liste. La marque disparaît. Appuyez sur la touche ■ STOP pour revenir au schéma 2. La liste de lecture peut accepter jusqu'à 20 morceaux. Elle s'affiche en fonction de l'ordre d'insertion des morceaux.
- 3). L'interface suivante s'affiche. Appuyez sur la touche ◀◀PRE/ ▶▶NEXT pour sélectionner le premier morceau, puis appuyez sur la touche ▶▶PLAY/PAUSE pour en lancer la lecture. Appuyez à nouveau sur la touche ▶▶PLAY/PAUSE ou sur la touche ■ STOP pour arrêter la lecture. Appuyez à nouveau sur la touche ▶▶PLAY/PAUSE ou sur la touche ■ STOP pour relancer la lecture à partir du même point. Appuyez deux fois sur ■ STOP, le lecteur USB revient au menu du schéma 3.

## E Liste de dossiers :

le schéma 3 montre le nom des dossiers contenant les fichiers MP3. Utilisez la touche ◀◀PRE/ ▶▶NEXT pour naviguer parmi les dossiers. Appuyez sur le bouton ▶▶PLAY/PAUSE pour entrer dans le dossier correspondant. Pour revenir au schéma 5, vous n'avez qu'à appuyer sur le bouton ■ STOP.

Schéma 1



Schéma 2



Schéma 3



Schéma 4



Schéma 5



Schéma 6



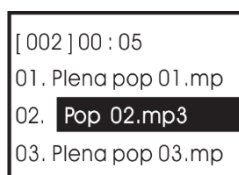



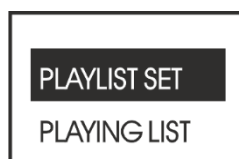

Schéma 7

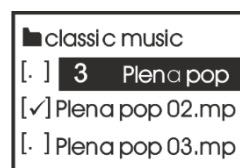
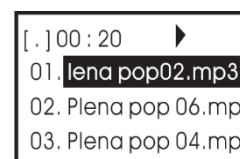

**Option 2 - SMP-R** (code commande : D2291)

Le système fichiers de la mémoire USB pour les lecteurs USB est de type FAT16 et FAT32. Ces lecteurs peuvent seulement décoder des fichiers MP3. Il dispose d'un maximum de 7 dossiers de rang subordonné.

- A port USB : ce port permet la connexion d'une mémoire USB.
- B  PRE : ce bouton permet de revenir au début de la piste en cours de lecture ou de sélectionner une piste antérieure.
- C  NEXT : ce bouton permet de passer à la piste suivante.
- D  RPT : ce bouton permet de répéter une piste, un dossier ou toutes les pistes.  
Repeat All : option qui permet de lire plusieurs fois tout le contenu. Dans ce cas, le symbole à l'écran est   
Repeat : option qui permet de lire plusieurs fois une piste unique. Dans ce cas, le symbole à l'écran est   
Play in order : option qui permet de lire toutes les pistes dans l'ordre. Dans ce cas, aucun symbole n'apparaît à l'écran.  
Random play : option qui permet de lire toutes pistes de manière aléatoire. Dans ce cas, le symbole à l'écran est A.
- E  PLAY/PAUSE : ce bouton permet de lancer la lecture. Appuyez une fois dessus pour faire démarrer la lecture, deux fois pour mettre celle-ci en pause et une nouvelle fois pour la reprendre.
- F REC : cette touche permet de préparer un enregistrement. Appuyez à nouveau sur REC pour lancer l'enregistrement. Jusqu'à ce que vous appuyiez sur POWER et arrêtez l'enregistrement, aucune opération n'est disponible pendant l'enregistrement.
- G POWER (Push & Hold) : pour allumer l'appareil, appuyez pendant 2 à 3 secondes sur l'interrupteur.
- H AFFICHAGE : cet écran permet de contrôler les informations du lecteur MP3.

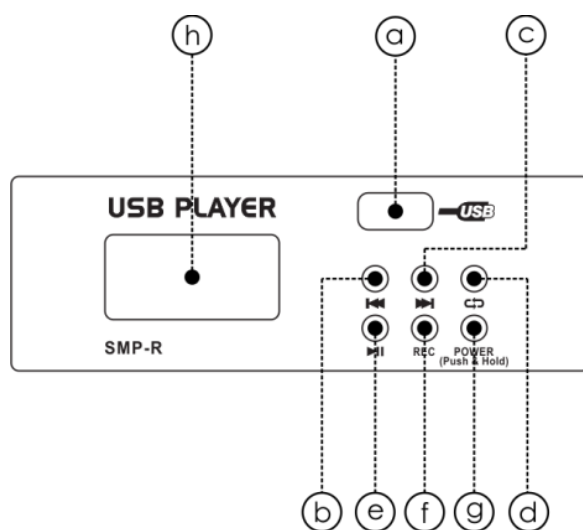

### Option trois - Bluetooth version 2.1 (code commande : D2292)

Jumelage possible avec des téléphones portables, tablettes ou adaptateurs Bluetooth pour PC pour reproduire des fichiers audio stéréo.

- A           AFFICHAGE  
Ces deux témoins LED sont utilisés pour afficher les différents modes de fonctionnement :
- 1)        lorsque le module est allumé pour la première fois, il est en mode stand-by et le témoin LED droit clignote 2 secondes ;
  - 2)        en mode jumelage, les deux LED clignotent rapidement en alternance ;
  - 3)        une fois l'appareil connecté, le témoin LED droit reste allumé.
- B        ◀◀   PRE : ce bouton permet de revenir au début de la piste en cours de lecture ou de sélectionner une piste antérieure.
- C        ▶▶   NEXT : ce bouton permet de passer à la piste suivante.
- D        VOL- : ce bouton permet de diminuer le volume. Le réglage d'usine par défaut place le volume au minimum.
- E        VOL+ : ce bouton permet d'augmenter le volume.
- F        ▶||   PLAY/PAUSE : ce bouton permet de lancer la lecture. Appuyez une fois dessus pour faire démarrer la lecture, deux fois pour mettre celle-ci en pause et une nouvelle fois pour la reprendre.
- G        PAIR : appuyez et maintenez cette touche enfoncée pendant 2 ou 3 secondes pour que le lecteur change de jumelage. Les témoins LED clignotent rapidement en alternance, ce qui signifie que vous pouvez utiliser l'adaptateur Bluetooth de votre téléphone portable, tablette ou PC pour trouver des appareils Bluetooth 2.1. Si la version de votre appareil Bluetooth est inférieure à 2.0, vous devez taper le mot de passe « 0000 ». Si la version de votre appareil Bluetooth est supérieure à 2.0, il n'est pas nécessaire de taper de mot de passe.

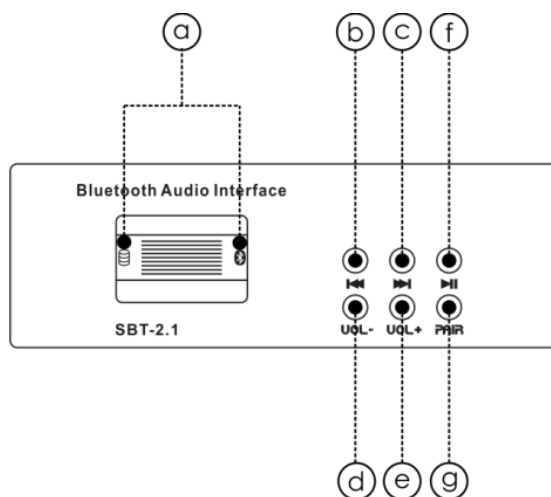



### 36. ENTRÉE ADAPTATEUR C.A.

Cette entrée permet de connecter l'adaptateur C.A. fourni.

### 37. ALIMENTATION ON/OFF

Utilisez cet interrupteur pour allumer la table de mixage. Il devrait toujours être en position « OFF » lorsque vous êtes sur le point de connecter votre unité au secteur.

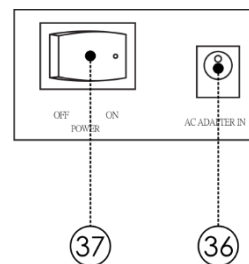

## Installation et connexion

Vous voici à même de faire fonctionner votre console de mixage GIG-83CFX. Cependant, nous vous conseillons de lire attentivement la section suivante pour maîtriser avec brio votre propre mixage. Ne pas prêter assez d'attention au niveau du signal d'entrée, à son trajet et à son assignation peut engendrer une distorsion, un signal corrompu ou une absence de son. Prenez soin de suivre ces procédures pour chaque canal unique :

- avant de connecter micros ou instruments, assurez-vous que l'alimentation de tous les composants de votre système, incluant la table de mixage, sont éteints. Assurez-vous également que tous les contrôles des entrées et sorties sont baissés. Cela évitera des bruits excessifs susceptibles d'abîmer les enceintes.
- Connectez correctement tous les appareils externes, tels que micros, amplificateurs de puissance, enceintes, processeurs d'effets, etc.
- Allumez désormais les appareils périphériques, puis la table de mixage.
- Réglez le niveau de sortie de votre table de mixage ou de l'amplificateur connecté à 75 % max.
- Réglez le niveau de CONTROL ROOM/PHONE à 50 % max.
- Placez les contrôles HI, MID et LOW EQ sur une position intermédiaire.
- Mettez le contrôle panoramique (PAN/BAL) au centre
- Tout en parlant dans le micro (ou en jouant d'un instrument), réglez le niveau du canal de manière à ce que le témoin LED PEAK ne s'allume occasionnellement. Cela vous permettra de conserver une hauteur et une plage dynamique optimales.
- Vous pouvez ajuster le ton de chaque canal en réglant les contrôles de l'égaliseur.
- Répétez la même séquence pour tous les canaux d'entrée. Les témoins LED du mix principal peuvent atteindre la section rouge. Dans ce cas, vous pouvez régler le niveau de la sortie générale avec le fader de contrôle MAIN MIX.

## Câbles de connexion

Prenez soin de vos câbles en les tenant toujours par les connecteurs et en évitant de les nouer ou de les tordre : cela augmente leur durée de vie et améliore leur robustesse. Vérifiez régulièrement vos câbles- De nombreux problèmes (mauvais contacts, interférences de terre, décharges, etc.) sont liés à l'utilisation de câbles inadaptés ou en mauvais état.

Casque :

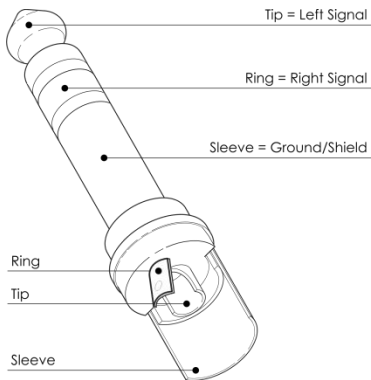

Non balancé :

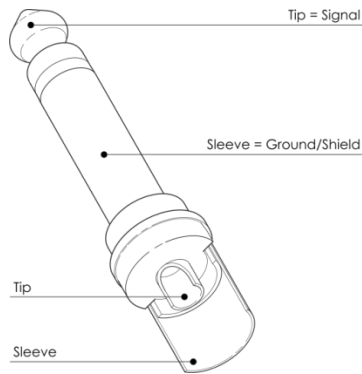

Balancé :

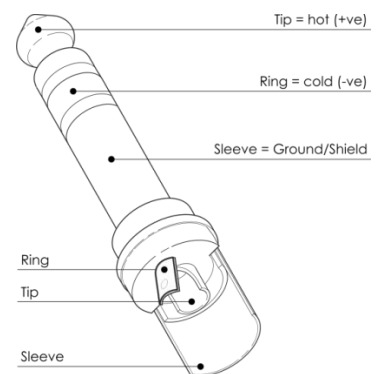

Pour ces applications, l'unité est pourvue de connecteurs TRS et XLR 1/4" permettant de connecter facilement la plupart des appareils audio professionnels. Suivez les exemples de configuration ci-dessous pour mettre au point votre propre configuration.

Non balancé :



Balancé :

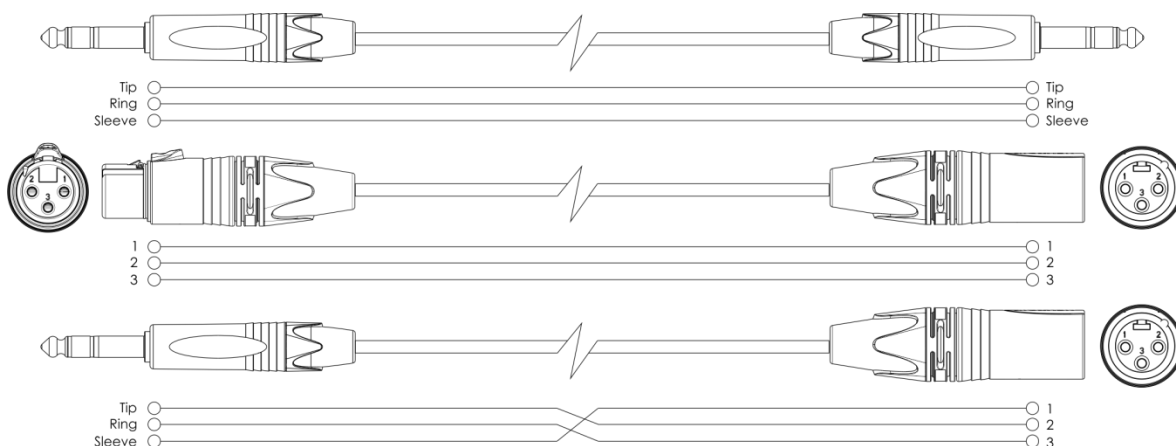

# Schéma du bloc

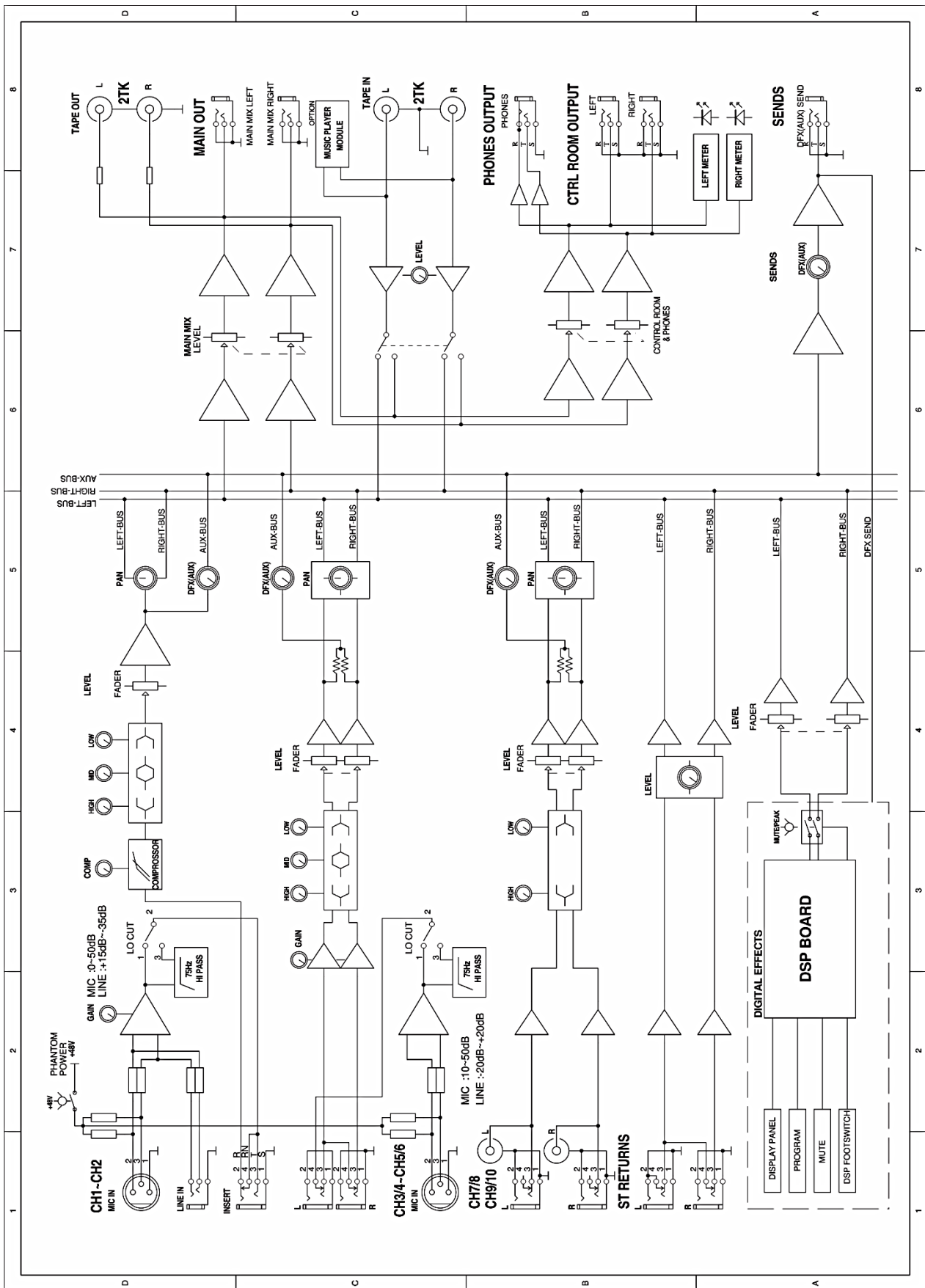

## Liste des presets de la GIG-83CFX

N°	Preset	Description	Paramètre
00 ~ 09	Echo	Reproduit le son d'entrée dans la sortie après un laps de temps ou un délai.	Temps de délai : 145 ~ 205 ms
10 ~ 19	Echo + Verb	Écho avec un effet Room.	Temps du délai : 208 ~ 650 ms Temps du decay : 1,7 ~ 2,1 s
20 ~ 29	Tremolo	Module l'amplitude du signal	Taux : 0,6 Hz ~ 5 Hz
30 ~ 39	Plate	Simule le son généré par les transducteurs, comme par exemple le son classique et éclatant des voix.	Temps du decay : 0,9 s ~ 3,6 s
40 ~ 49	Chorus	Recrée l'illusion de plusieurs instruments à partir du son d'un seul instrument.	Taux : 0,92 Hz ~ 1,72 Hz
50 ~ 59	Vocal	Simule un espace réduit grâce à un faible temps du decay.	Temps du decay : 0,8 ~ 0,9 s Pré-délai : 0 ~ 45 ms
60 ~ 69	Rotary	Simule l'effet sonore obtenu par la rotation d'un pavillon de haut-parleurs et d'un cylindre de basses.	Profondeur de la modulation : 20 % - 85 %
70 ~ 79	Small Room	Simule une salle de studio au son brillant.	Temps du decay : 0,7 ~ 2,1 s Pré-délai : 20 ~ 45 ms
80 ~ 89	Flanger + Verb	Simule que l'on joue avec une autre personne les mêmes notes sur le même instrument et avec la même reverb.	Temps du decay : 1,5 ~ 2,9 s Taux : 0,8 Hz ~ 2,52 Hz
90 ~ 99	Large Hall	Simule un son issu d'un grand espace acoustique.	Temps du decay : 3,6 ~ 5,4 s Pré-délai : 23 ~ 55 ms

### DIGITAL EFFECTS

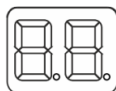

PROGRAM (PUSH)

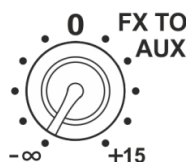

00-09 Echo  
10-19 Echo+Verb  
20-29 Tremolo  
30-39 Plate  
40-49 Chorus  
50-59 Vocal  
60-69 Rotary  
70-79 Small Room  
80-89 Flange+Verb  
90-99 Large Hall

## Caractéristiques techniques

Modèle :	Console de mixage GIG-83CFX	
<b>Canaux mono</b>		
Entrée microphone	sortie XLR balancée	
Réponse en fréquence	10 Hz à 55 kHz, +/-3 dB	
Distorsion (THD + N)	<0,03 % @ 0 dB, 22 Hz ~ 22 kHz A-pondéré	
Plage de gain	0 dB à 50 dB	
Entrée max.	+15 dB	
Passe-bas	100 Hz	
Rapport signal / bruit	<-100 dBr A-pondéré	
Alimentation fantôme	+48 V avec interrupteur de contrôle	
Entrée ligne	Entrée balancée ¼" TRS	
Réponse en fréquence	10 Hz à 55 kHz, +/-3 dB	
Distorsion (THD + N)	<0,03 % @ 0 dB, 22 Hz ~ 22 kHz A-pondéré	
Plage de sensibilité	+15 dB ~ -35 dB	
Compresseur :	Gain : 0 ~ 9 dB Seuil : 20 dB ---> ↓5 dB	
<b>Canaux d'entrée stéréo</b>		
Entrée micro	sortie XLR balancée	
Passe-bas	100 Hz	
Entrée ligne	jack ¼" TRS ou TRS/RCA non balancé	
Réponse en fréquence	10 Hz à 55 kHz, +/-3 dB	
Distorsion (THD + N)	<0,03 % @ 0 dB, 22 Hz ~ 22 kHz A-pondéré	
Plage de sensibilité	- 20 dBu ~ + 20 dBu	
Rapport signal / bruit	<-100 dBr A-pondéré	
<b>Égaliseur des canaux</b>		
	Canal mono	Canal stéréo
High	+/-15 dB @ 12 kHz	+/-15 dB @ 12 kHz
Mid	+/-15 dB @ 2,5 kHz	+/-15 dB @ 2,5 kHz
Low	+/-15 dB @ 80 Hz	+/-15 dB @ 80 Hz
<b>ENTRÉE BIPISTE</b>		
ENTRÉE TAPE	Jack RCA	
Réponse en fréquence	10 Hz à 55 kHz, +/-3 dB	
Distorsion (THD + N)	<0,03 % @ 0 dB, 22 Hz ~ 22 kHz A-pondéré	
Plage de gain	OFF à 15 dB	
<b>Retour AUX</b>		
Entrée	Jack ¼" TRS non balancé	
Réponse en fréquence	10 Hz à 55 kHz, +/-3 dB	
Distorsion (THD + N)	<0,03 % @ 0 dB, 22 Hz ~ 22 kHz A-pondéré	
Plage de gain	OFF à 15 dB	
Rapport signal / bruit	<-100 dBr A-pondéré	
<b>Impédances</b>		
Entrée microphone	1,8 kΩ	
Autres entrées	10 kΩ ou plus	
Sortie Tape	1K	
Autres sorties	120 Ω	
<b>Section DSP (en option)</b>		
Convertisseurs A / N et N / A	24 bits	
Type d'effets	Echo, Echo+Verb, Tremolo, Plate, Chorus, Vocal Rotary, Small Room, Flange + Verb, Large Hall	
Contrôles	Interrupteur & pédalier Mute avec témoin LED Sélecteur de preset à 100 positions (10 presets * 10 variations)	
Pédalier	Pointe : FX	Corps : ferre
<b>Section du mixage principal</b>		
Sortie MAIN MIX max.	+22 dBu jack XLR balancé (+16 dBu jack non balancé)	



Dimensions

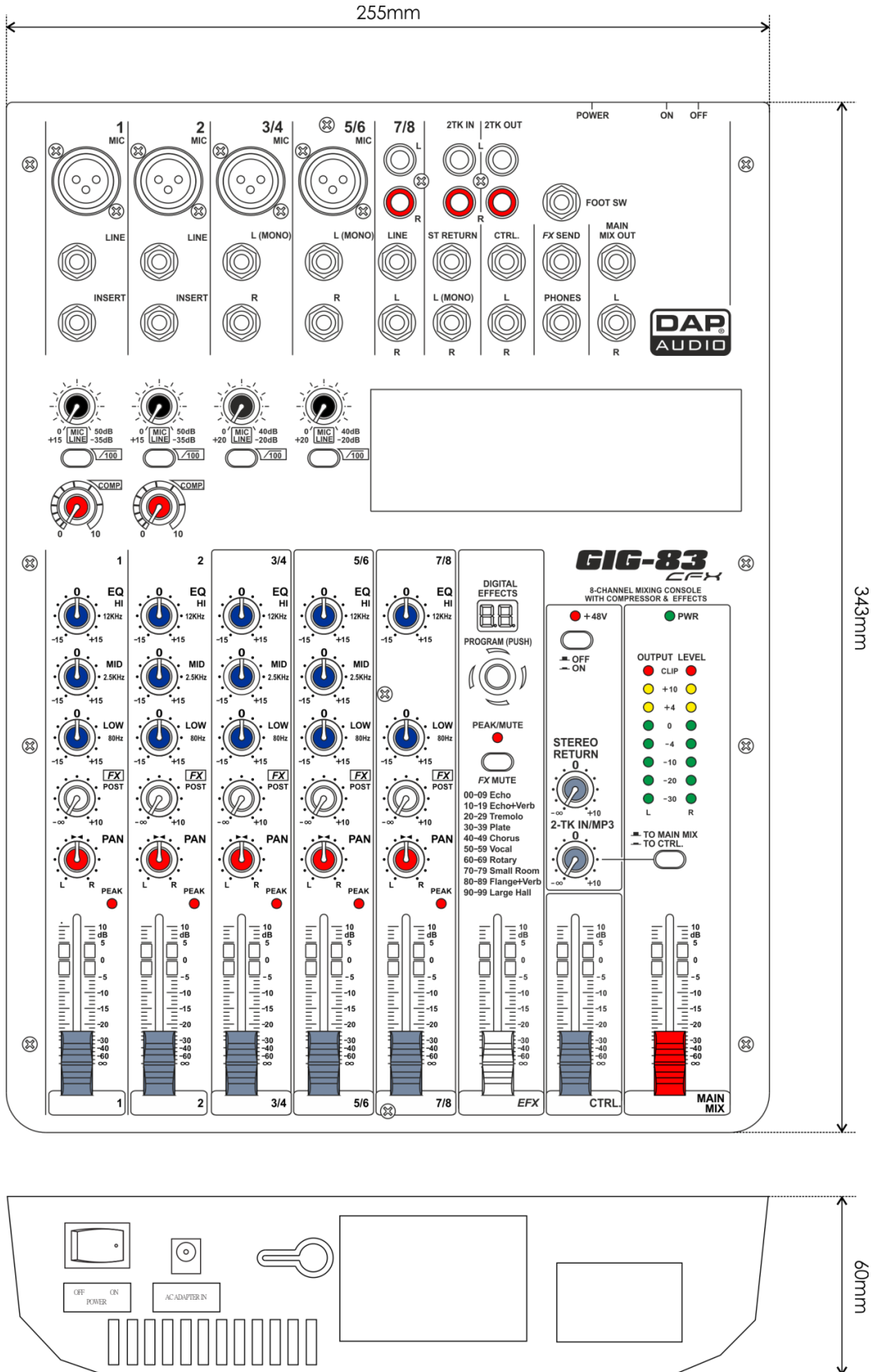



©2013 DAP Audio