

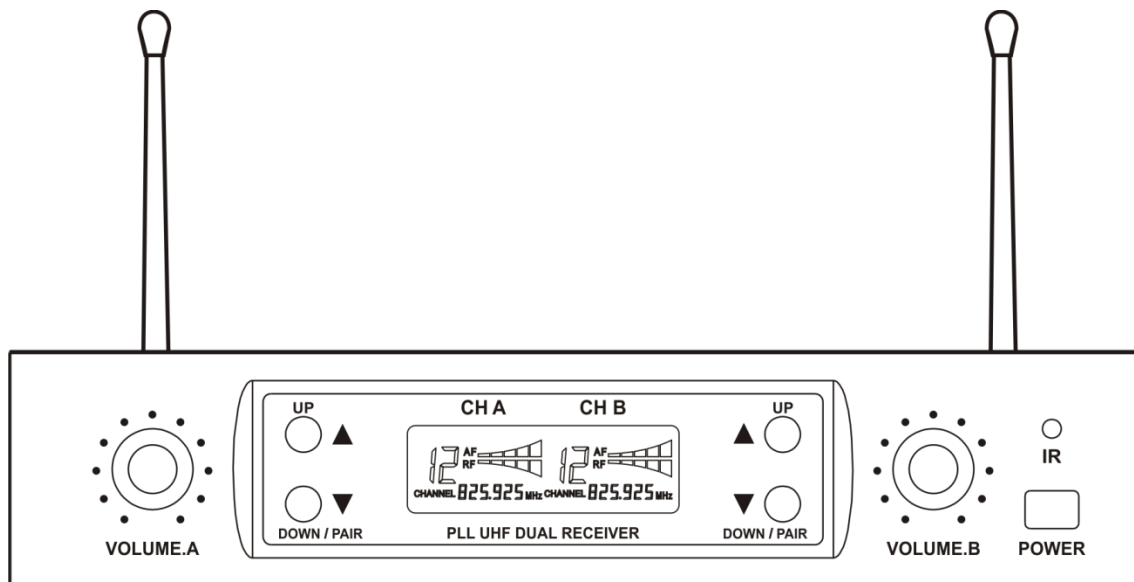

MANUEL D'UTILISATEUR



FRANÇAIS

COM-42

V1

Table des matières

Avertissement	2
Consignes de sécurité.....	2
Conditions d'utilisation.....	3
Branchement à la prise secteur.....	3
Instructions de renvoi.....	4
Réclamations.....	4
Description du système	5
Caractéristiques.....	5
Panneau avant.....	5
Panneau arrière.....	6
Microphone.....	7
Installation	8
Réglage et utilisation	8
Insertion / remplacement des piles.....	9
Réglage du seuil du silencieux.....	9
Conseils pour obtenir des performances maximales.....	10
Câbles de branchement	10
Maintenance	11
Résolution des problèmes	11
Caractéristiques du produit	12
Dimensions	13

Avertissement



Pour votre propre sécurité, veuillez lire attentivement ce manuel de l'utilisateur!



Consignes de déballage

Dès réception du produit, ouvrir la boîte en carton avec précautions et en vérifier le contenu. Veiller à ce que toutes les pièces s'y trouvent et soient en bon état. Si une pièce a été endommagée lors du transport ou si le carton lui-même porte des signes de mauvaise manipulation, en informer aussitôt le revendeur et conserver le matériel d'emballage pour vérification. Conserver la boîte en carton et tous les matériaux d'emballage. Si un appareil doit être renvoyé à l'usine, il est important de le remettre dans sa boîte et son emballage d'origine.

Le contenu expédié comprend :

- DAP Core COM-42
- Adaptateur d'alimentation DC 15V 300mA
- 2 antennes
- 2 microphones
- Manuel d'utilisateur

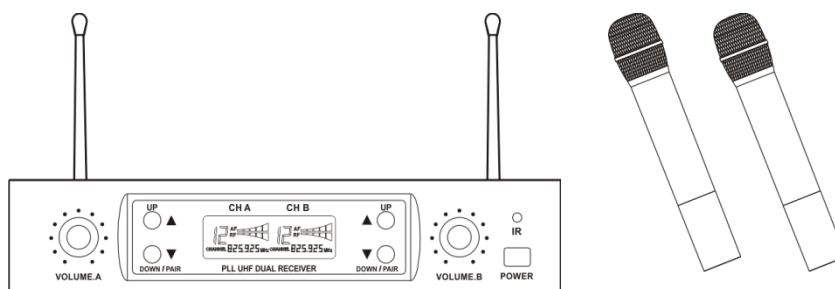

ATTENTION!

Conservez l'appareil à l'abri de la pluie et de l'humidité !
Débranchez l'appareil avant d'ouvrir le boîtier !



Consignes de sécurité

Toute personne participant à l'installation, à l'utilisation et à l'entretien de cet appareil doit :

- Être qualifiée ;
- Suivre les consignes de ce manuel.



ATTENTION! Soyez prudent lorsque vous effectuez des opérations.
La présence d'une tension dangereuse constitue un risque de choc électrique lié à la manipulation des câbles !



Avant la première mise en marche de votre appareil, assurez-vous qu'aucun dommage n'a été causé pendant le transport. En cas de dommages, s'adresser au revendeur et ne pas utiliser l'appareil.

Pour conserver votre matériel en bon état et s'assurer qu'il fonctionne correctement et en toute sécurité, il est absolument indispensable pour l'utilisateur de suivre les consignes et avertissements de sécurité de ce manuel.

Veillez noter que les dommages causés par tout type de modification manuelle apportée au système ne sont en aucun cas couverts par la garantie.

Cet appareil ne contient aucune pièce susceptible d'être réparée par l'utilisateur. S'adresser exclusivement à des techniciens qualifiés pour l'entretien.

IMPORTANT :

Le fabricant ne sera en aucun cas tenu responsable des dommages causés par l'irrespect de ce manuel ni par toutes modifications interdites de l'appareil.

- N'enlevez jamais l'étiquetage informatif et les avertissements indiqués sur l'appareil.
- Ne laissez jamais traîner de câbles par terre.
- N'ouvrez et ne modifiez pas l'appareil.
- Ne connectez pas l'appareil à un bloc de puissance.
- N'allumez et n'éteignez pas le système à courts intervalles. Cela pourrait nuire à sa longévité.
- Utilisez l'appareil uniquement dans des espaces intérieurs et évitez de le mettre en contact avec de l'eau ou tout autre liquide.
- Évitez les flammes et éloignez l'appareil des liquides ou des gaz inflammables.
- Débranchez toujours l'appareil lorsqu'il n'est pas utilisé et avant de le nettoyer ! Prenez soin de manipuler le cordon d'alimentation uniquement par sa fiche. Ne retirez jamais celle-ci en tirant sur le cordon d'alimentation.
- Veillez à ne pas utiliser de câbles inadaptés ou défectueux.
- Assurez-vous d'utiliser uniquement l'adaptateur C.A. fourni.
- Assurez-vous que le cordon d'alimentation n'est pas endommagé et ne comporte aucune éraflure. Vérifiez régulièrement l'appareil et le cordon d'alimentation.
- Si l'appareil chute ou subit des chocs, déconnectez immédiatement l'alimentation électrique. Pour des raisons de sécurité, faites inspecter l'équipement par un technicien qualifié avant de le réutiliser.
- Si l'appareil a été exposé à un changement de température extrême (après le transport par exemple), ne le mettez pas immédiatement sous tension. L'eau de condensation résultant de ce changement de température peut endommager l'appareil. Laissez l'appareil hors tension jusqu'à ce qu'il ait atteint la température ambiante.
- Si l'appareil DAP Audio ne fonctionne pas correctement, cessez immédiatement de l'utiliser. Emballez l'appareil de façon sécurisée (de préférence, à l'aide des matériaux d'emballage d'origine) et renvoyez-le au revendeur DAP Audio à des fins d'entretien.
- Les réparations, maintenances et connexions électriques doivent être réalisées par un technicien qualifié.
- GARANTIE : d'un (1) an à compter de la date d'achat.

Conditions d'utilisation

- Cet appareil ne doit pas être utilisé en permanence. Des pauses régulières vous permettront de le faire fonctionner pendant une longue période sans problèmes.
- La température ambiante maximale $t_a = 40^{\circ}\text{C}$ ne devra jamais être dépassée.
- L'humidité relative ne doit pas dépasser 50 % à une température ambiante de 40°C .
- Si cet appareil est utilisé d'une autre manière que celle décrite dans ce manuel, il peut subir des dégâts entraînant l'annulation de la garantie.
- Toute autre utilisation peut être dangereuse et provoquer un court-circuit, des brûlures, une décharge électrique, un accident, etc.

L'utilisateur met non seulement sa propre sécurité en péril, mais également celle des autres !

Branchement à la prise secteur

Branchez la fiche d'alimentation de l'appareil dans la prise secteur.

Veillez à toujours connecter le câble de la bonne couleur au bon endroit.

International	Câble UE	Câble Royaume-Uni	Câble USA	Broche
L	MARRON	ROUGE	JAUNE / CUIVRE	PHASE
N	BLEU	NOIR	ARGENTÉ	NEUTRE
	JAUNE / VERT	VERT	VERT	TERRE (PROTECTION)

Assurez-vous que votre appareil est toujours connecté à une prise de terre !

Une mauvaise installation peut entraîner des dégâts importants ainsi que des blessures graves !



Instructions de renvoi



S'acquitter de l'affranchissement postal de la marchandise renvoyée avant de l'expédier et utiliser les matériaux d'emballage d'origine ; aucun timbre de retour prépayé ne sera fourni.

Étiqueter clairement l'emballage à l'aide du numéro d'autorisation de renvoi (RMA – Return Authorization Number). Les produits renvoyés sans numéro RMA seront refusés. Highlite déclinera les marchandises renvoyées et se dégagera de toute responsabilité. Contacter Highlite par téléphone, au +31 (0)455 667 723, ou par courriel, à l'adresse aftersales@highlite.com et demander un numéro RMA avant d'expédier l'appareil. L'utilisateur doit être prêt à fournir le numéro de modèle, le numéro de série ainsi qu'une brève description des raisons du renvoi. Veiller à bien emballer l'appareil, car tous les dommages subis durant le transport et résultant d'un emballage inadéquat seront à la charge du client. Highlite se réserve le droit de réparer ou de remplacer le ou les produits, à sa propre discrétion. Nous vous conseillons d'utiliser une méthode d'envoi sans risques : un emballage UPS approprié ou une double boîte.

Remarque : si l'appareil est accompagné d'un numéro RMA, inclure les informations suivantes sur un bout de papier et le placer dans la boîte.

- 01) Votre nom
- 02) Votre adresse
- 03) Votre numéro de téléphone
- 04) Une brève description des problèmes.

Réclamations

Le client est tenu de vérifier les marchandises livrées dès leur réception, afin de détecter tout problème ou défaut visible potentiel. Ces vérifications peuvent également avoir lieu après que nous l'ayons averti de la mise à disposition des marchandises. Les dégâts causés lors du transport engagent la responsabilité de l'expéditeur ; par conséquent, ils doivent être communiqués au transporteur dès réception de la marchandise.

En cas de dégât subi lors du transport, le client doit en informer l'expéditeur et lui soumettre toute réclamation. Signaler les dommages résultant du transport dans un délai d'un (1) jour suivant la réception de la livraison.

Toujours s'acquitter de l'affranchissement postal des biens retournés. Accompagner les marchandises renvoyées d'une lettre définissant les raisons du renvoi. S'ils ne sont pas affranchis, les biens retournés seront refusés, sauf accord contraire par écrit.

Nous faire parvenir toutes les réclamations nous concernant par écrit ou par fax, dans un délai de 10 jours suivant la réception de la facture. Une fois cette période écoulée, les réclamations ne seront plus traitées.

Les réclamations signalées dans les délais seront uniquement considérées si le client s'est dûment conformé à toutes les sections du contrat auquel se rapportent les obligations, quelle qu'en soit la nature.

Description du système

Le COM-42 est un kit micro sans fil UHF portatif.

Caractéristiques

- Plug and play
- Synchronisation infrarouge
- Microphones portatifs en métal
- Autocollants de codage en couleur inclus
- Alimentation : 15 V C.C. / 300 mA
- Réponse en fréquence : 50 - 16 000 Hz
- Dynamique : > 100 dBu
- Plage de fréquences porteuses : 606 à 630 MHz
- Stabilité : $\pm 0.005\%$
- Déviation de fréquence : ± 225 kHz
- Témoin affichage : Canal, Fréquence, AF & RF
- Contrôles : ON / OFF, Volume, Pair, Up / Down
- Rapport signal / bruit : > 100 dB
- Dimensions, COM-42 : 210 x 210 x 48 mm (l x L x H)
- Dimensions, microphone : $\varnothing 50$ mm x 260 mm de long
- Poids, COM-42 : 1 kg
- Poids, microphone : 0,36 kg

Panneau avant



Schéma 1

- ① **Antenne Canal A**
- ② **Écran LCD + boutons de contrôle**
- ③ **Antenne Canal B**
- ④ **LED IR**
Elle est responsable de l'échange des données entre le microphone et le COM-42.
- ⑤ **Interrupteur d'alimentation ON/OFF**
Allumer / éteindre l'appareil.
- ⑥ **Contrôle du volume du Canal B**
Tournez ce bouton pour ajuster le niveau de sortie.
- ⑦ **Contrôle du volume du Canal A**
Tournez ce bouton pour ajuster le niveau de sortie.

Panneau arrière

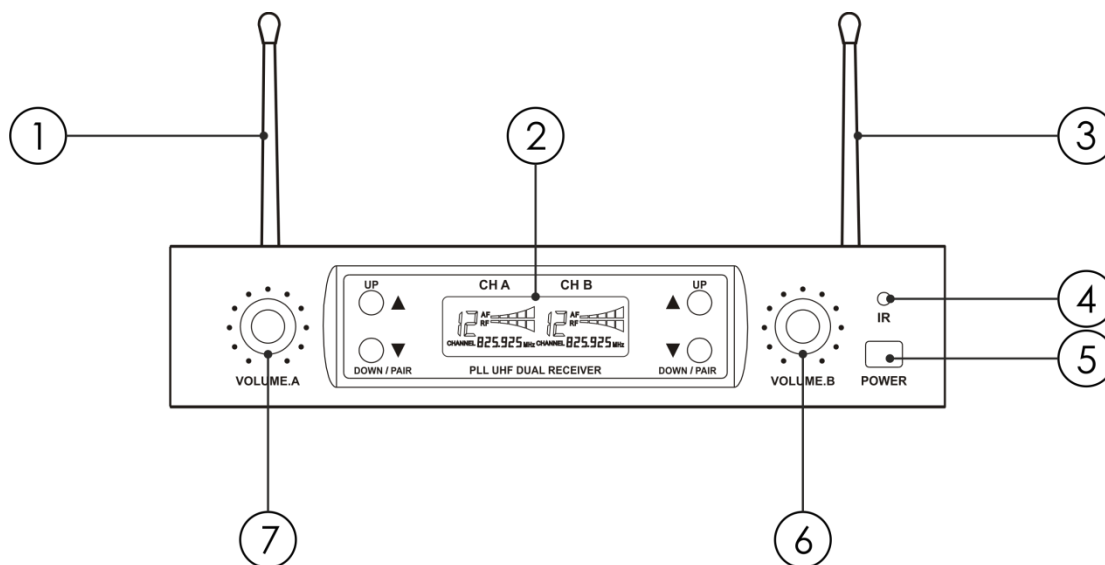

Schéma 2

- ⑧ **Adaptateur d'alimentation C.C. 15 V 300 mA**
Connectez l'adaptateur d'alimentation C.C. 15 V, 300 mA fourni.
- ⑨ **Contrôle du silencieux du Canal B**
Ajuste le réglage de contrôle du silencieux pour rehausser la qualité du signal ou la plage du système. Ce contrôle est pré-réglé en usine et ne nécessite normalement pas d'autres réglages. Pour en savoir plus, consultez la section concernant le réglage du seuil du silencieux à la page 9.
- ⑩ **Sortie audio XLR balancée du Canal B**
- ⑪ **Sortie de connecteur audio jack de téléphone 1/4"**
- ⑫ **Sortie audio XLR balancée du Canal A**
- ⑬ **Contrôle du silencieux du Canal A**
Ajuste le réglage de contrôle du silencieux pour rehausser la qualité du signal ou la plage du système. Ce contrôle est pré-réglé en usine et ne nécessite normalement pas d'autres réglages. Pour en savoir plus, consultez la section concernant le réglage du seuil du silencieux à la page 9.

Microphone

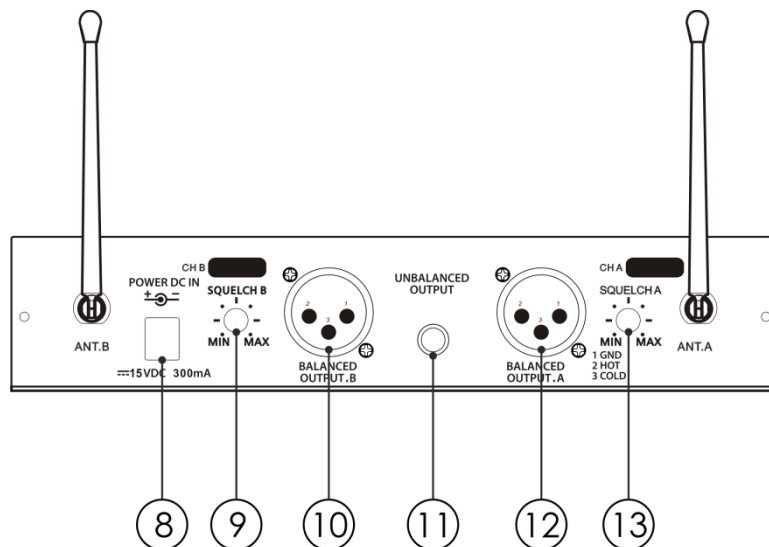

Schéma 3

- ⑭ **Grille**
- ⑮ **Témoin LED de statut**
Le témoin LED s'allume en **vert** en mode de **fonctionnement normal**.
Le témoin LED s'allume en **rouge** en mode de **sourdine**.
Le témoin LED **clignote** en **rouge** lorsque la **batterie est faible**.
- ⑯ **Interrupteur de mise sous tension/en sourdine**
Appuyez sur le bouton et maintenez-le enfoncé pour allumer ou éteindre le microphone. Appuyez une fois pour mettre le microphone en sourdine ou pour le sortir de sourdine.
- ⑰ **Lentille IR**
La lentille capte un signal IR du COM-42 afin de canaliser le microphone. Le couvercle des piles doit être ouvert et la lentille IR doit faire face au COM-42 pour charger le canal sélectionné.
- ⑱ **Tournevis en plastique**
Le tournevis peut être utilisé pour régler la valeur de gain d'entrée, en tournant le **contrôle (20)**.
- ⑲ **Cache du boîtier de batterie**
Dévissez le cache pour accéder aux contrôles.
- ⑳ **Contrôle du gain d'entrée**
Tournez le contrôle avec le **tournevis (18)** inclus. Réglez le gain d'entrée au niveau souhaité. La barre de niveau RF sur l'écran du COM-42 augmente ou diminue.
- ㉑ **Compartiment des piles**

Installation

Retirez tous les matériaux d'emballage de la COM-42. Veillez à ce que la mousse et le plastique de rembourrage soient complètement retirés. Branchez tous les câbles.

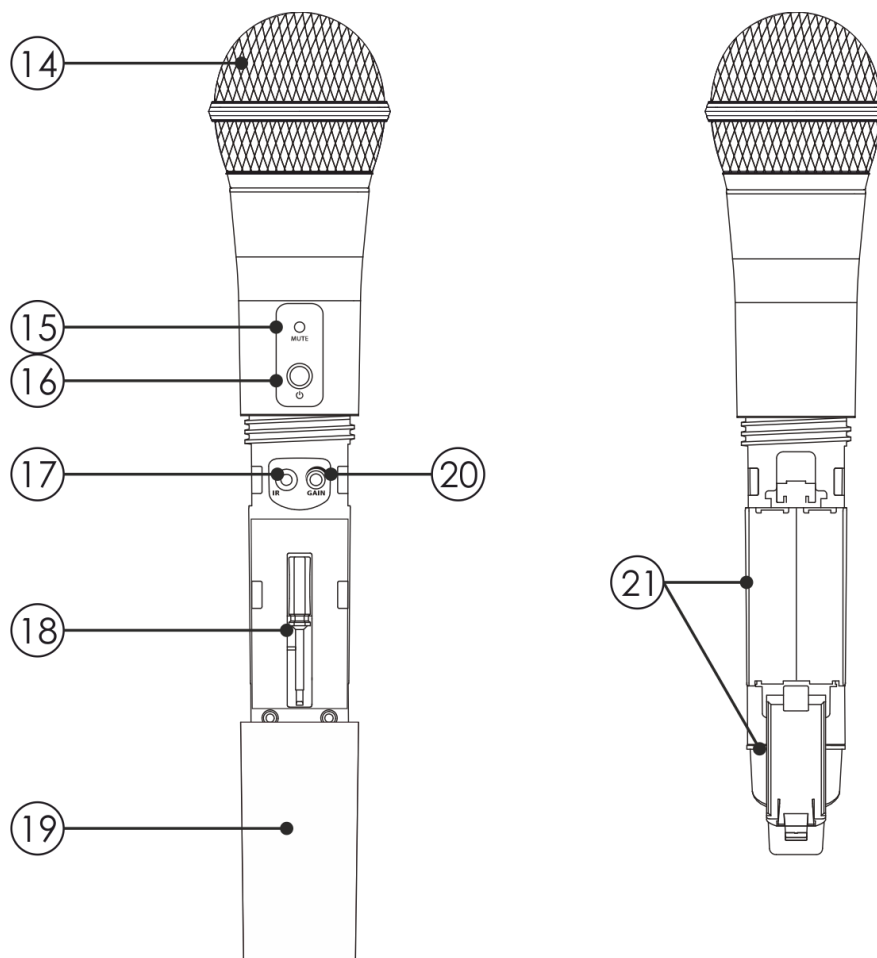
Débranchez toujours l'appareil avant d'effectuer l'entretien ou la maintenance.
Les dommages causés par le non-respect du manuel ne sont pas couverts par la garantie.

Réglage et utilisation

Avant de brancher l'appareil, assurez-vous toujours que la tension d'alimentation corresponde à celle du produit. N'essayez pas d'utiliser un produit fonctionnant en 120 V sur une alimentation de 230 V, ou inversement.

- 01) Reportez-vous au Schéma 4. Connectez l'adaptateur d'alimentation C.C. fourni au **Connecteur d'entrée C.C. (08)** à l'arrière du COM-42. Branchez l'adaptateur à une prise murale ou à une autre source d'alimentation.
- 02) Appuyez sur l'**interrupteur d'alimentation (05)** à l'avant du COM-42 et maintenez-le enfoncé pendant 4 secondes. L'appareil est désormais allumé.
- 03) Insérez les **antennes (01, 03)** fournies dans les connecteurs d'antenne et faites leur faire un tour complet dans le sens des aiguilles d'une montre. Placez les antennes verticalement.
- 04) Connectez la **sortie audio XLR (10, 12)** du COM-42 à l'entrée de la table de mixage en utilisant un câble audio XLR à XLR ou connectez la **sortie de connecteur audio jack 1/4" (11)** du COM-42 à l'entrée de votre amplificateur en utilisant un câble de téléphone jack 1/4".

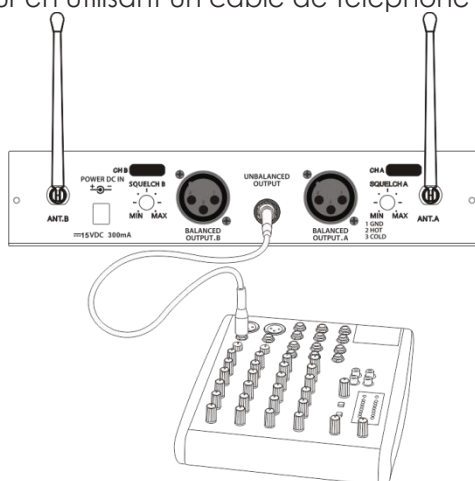

- 05) Appuyez sur l'**interrupteur de mise sous tension/en sourdine (16)** et maintenez-le enfoncé pour allumer le microphone.
- 06) Utilisez les boutons **UP / DOWN** sur l'**écran (02)** pour choisir le canal disponible. La plage d'ajustement est comprise entre 00 et 99. Si vous appuyez sur les boutons **UP / DOWN** et les maintenez enfoncés pendant 8 secondes, vous passerez aux canaux précédents/suivants sans devoir appuyer sur les boutons à chaque fois.
- 07) Appuyez sur les boutons **UP / DOWN** et maintenez-les enfoncés pendant 2 secondes pour envoyer les informations du canal au microphone.
- 08) Pour que le système fonctionne correctement, le microphone et le COM-42 doivent tous deux fonctionner sur le même canal.
- 09) Parlez ou chantez dans le microphone. La barre AF sur l'**écran (02)** augmente ou diminue tandis que vous parlez/chantez.

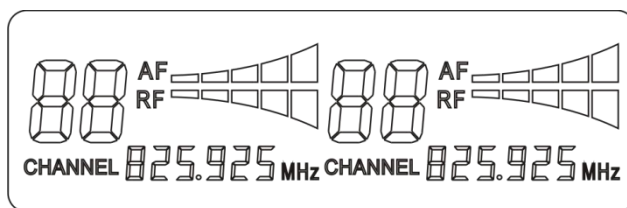

- 10) Ajustez le **contrôle du volume (06, 07)** du COM-42 ainsi que le volume de la table de mixage ou de l'amplificateur connecté(e) à un niveau adéquat.
- 11) Lorsque vous avez terminé de l'utiliser, éteignez le système de sonorisation et faites coulisser l'**interrupteur de mise sous tension/en sourdine (16)** du microphone en position OFF pour économiser de la batterie.



Schéma 4

Insertion / remplacement des piles

Nous recommandons d'utiliser 2 piles AA pour alimenter le micro.

- 01) Faites tourner le **cache du boîtier de batterie (19)** dans le sens des aiguilles d'une montre et retirez le cache.
- 02) Ouvrez le compartiment en appuyant sur la **languette** et en soulevant le **compartiment (21)**.
- 03) Installez les piles. Veuillez prendre soin de respecter la polarité lorsque vous installez les piles.
- 04) Remettez le couvercle à sa place et tourner doucement le cache dans le sens inverse des aiguilles d'une montre jusqu'à ce que le compartiment à piles soit fermé.

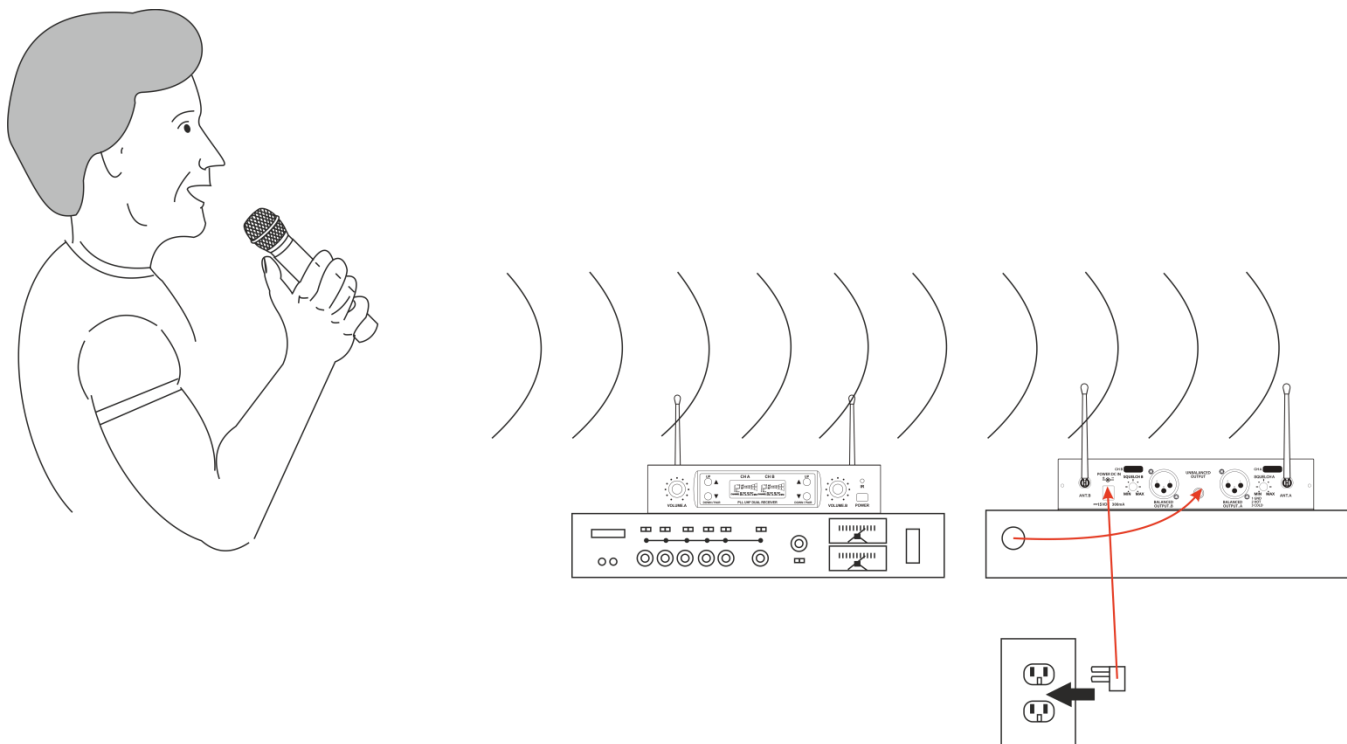
Réglage du seuil du silencieux

Les interférences causées par d'autres liaisons de transmission peuvent être éliminées en procédant de la manière suivante :

- 01) Éteignez le microphone. Le COM-42 ne devrait plus recevoir de signal.
- 02) Si le COM-42 reçoit toujours un signal, utilisez le **contrôle du silencieux (09, 13)** pour augmenter le seuil du silencieux de sorte que le signal ne soit plus reçu. Si cela ne parvient toujours pas à éliminer le signal, réglez le microphone et le COM-42 sur des canaux différents.
- 03) Allumez à nouveau le microphone et vérifiez si le COM-42 reçoit le signal du microphone.

Remarque :

Si le seuil du silencieux est réglé à un niveau trop élevé, la plage de transmission est réduite. Réglez donc toujours le contrôle du silencieux au plus bas niveau possible.

Conseils pour obtenir des performances maximales

- 01) Faites en sorte que la distance entre les antennes du COM-42 et le microphone soit la plus courte possible.
- 02) Pointez les antennes du COM-42 à un angle de 45 degrés par rapport à la position verticale, à l'opposé l'une de l'autre.
- 03) Évitez de placer les antennes à proximité de surfaces et obstacles métalliques.
- 04) Remplacez les piles dès que le signal de piles faibles survient.
- 05) En cas d'empilage ou de montage en rack des COM-42 dans un système à configuration multiple, les antennes ne doivent pas se croiser.
- 06) Faites un tour du lieu avant la prestation ou la présentation. Si vous décelez des zones mortes, modifiez l'emplacement du COM-42. Si ces zones mortes persistent, marquez-les et évitez-les.

Câbles de branchement

Prenez soin de vos câbles en les tenant toujours par les fiches et en évitant de les nouer ou de les tordre. Leur longévité et leur robustesse en sont améliorées. Vérifiez régulièrement vos câbles. De nombreux problèmes (mauvais contacts, interférences de terre, décharges, etc.) sont liés à l'utilisation de câbles inadaptés ou en mauvais état.

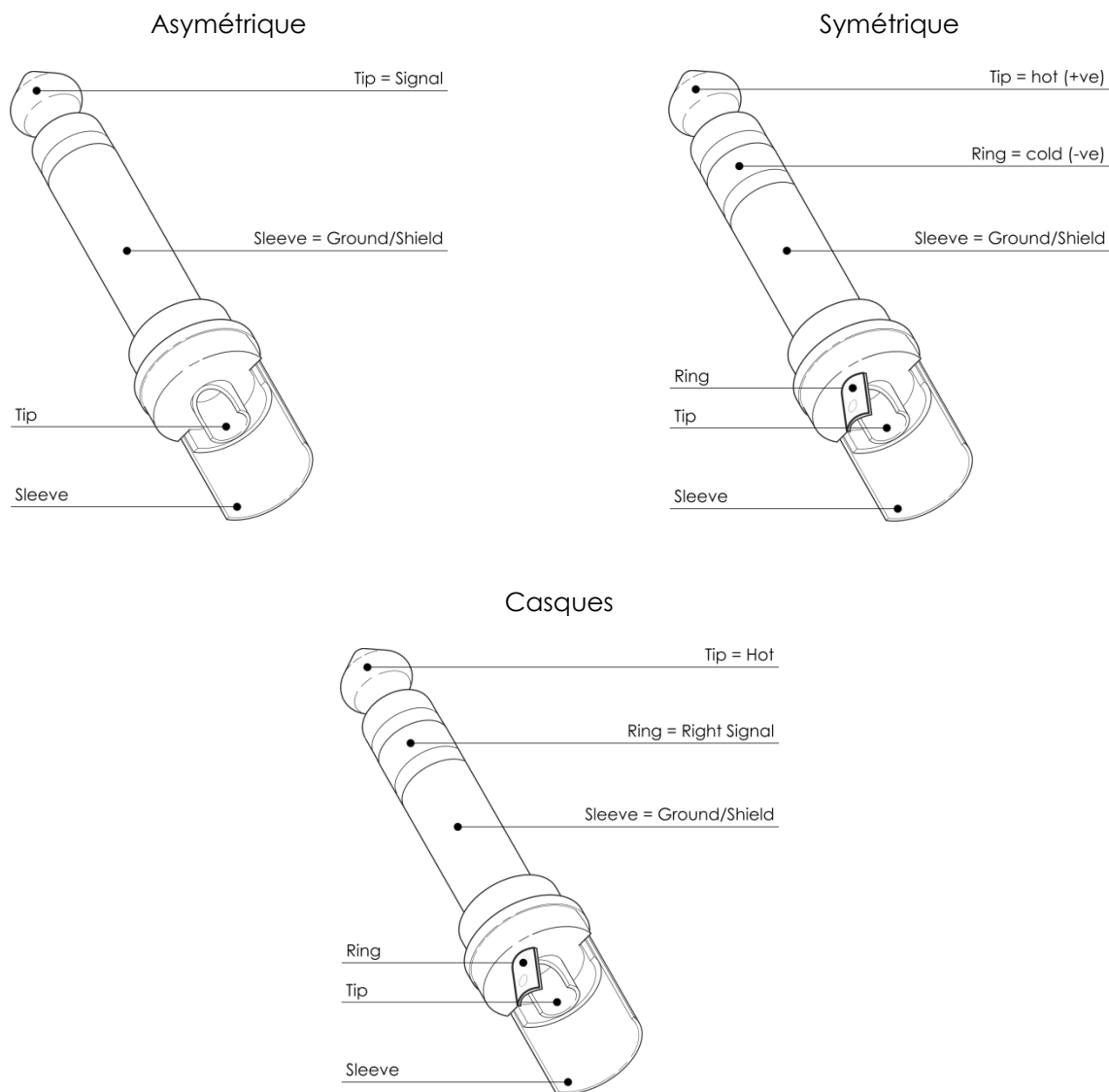

Dans le cadre de ces utilisations, l'appareil est pourvu de prises TRS et XLR 1/4" permettant de connecter facilement la plupart des appareils professionnels de sonorisation. Suivez les exemples ci-dessous pour mettre au point votre propre configuration.

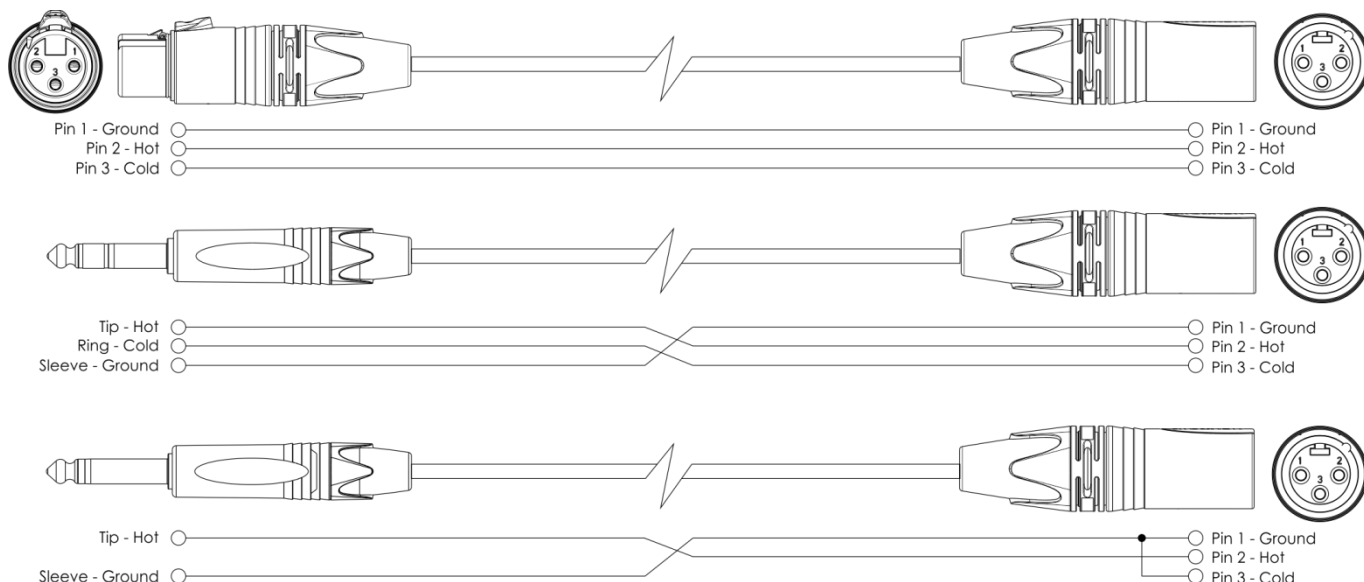

Maintenance

Le DAP Audio COM-42 ne requiert presque aucune maintenance. Cependant, vous devez veiller à ce que l'appareil reste propre. Débranchez la prise de courant puis nettoyez le couvercle à l'aide d'un chiffon humide. Ne plongez sous aucun prétexte l'appareil dans un liquide. N'utilisez ni alcool ni solvants. Assurez-vous que les branchements sont propres. Débranchez l'alimentation électrique et nettoyez les branchements à l'aide d'un chiffon humide. Assurez-vous que les connexions sont parfaitement sèches avant de connecter le matériel ou de le brancher à l'alimentation électrique.

Résolution des problèmes

DAP Audio COM-42

Ce guide de résolution des problèmes vise à vous aider à résoudre des problèmes simples. Pour ce faire, vous devez suivre les étapes suivantes dans l'ordre afin de trouver une solution. Dès que l'appareil fonctionne à nouveau correctement, ne suivez plus les étapes suivantes.

- 01) Si l'appareil ne fonctionne pas correctement, débranchez-le.
- 02) Vérifiez l'alimentation de la prise murale, les câbles, les branchements, etc.
- 03) Si tout ce qui est mentionné ci-dessus semble fonctionner correctement, rebranchez l'appareil.
- 04) Si rien ne se produit au bout de 30 secondes, débranchez l'appareil.
- 05) Rapportez l'appareil à votre revendeur DAP Audio.

Caractéristiques du produit

Microphone	
Type :	Dynamique, bobine mobile
Alimentation :	2 piles UM3, AA 1,5 V (non incluses)
Diagramme polaire :	Cardioid
Dynamique :	> 100 dBu
Sensibilité (1000 Hz) :	2,2 mV / Pa* (*1 Pa = 94 dB SPL)
SPL max. :	135 dB (1 % THD)
Durée d'utilisation :	> 6 heures
Plage de fréquences porteuses :	606 à 630 MHz
Sortie radio :	10 mW
Stabilité :	± 0.005 %
Déviaton de fréquence :	± 225 kHz
Indicateur LED :	Piles faibles, ON / OFF
Accessoires :	Autocollant à 4 codes couleurs, mini tournevis
Rejet des fréquences parasites :	< -50 dBm
Dimensions :	Ø 50 mm x 260 mm de long
Poids :	0,36 kg
COM-42	
Type :	Récepteur double, synthétisé UHF
Tension d'entrée :	100 - 240 V, 60 - 50 Hz
Alimentation :	15 V C.C. / 300 mA (adaptateur inclus)
Consommation :	5 W
Réponse en fréquence :	50 - 16 000 Hz
Dynamique :	> 100dBu
Plage de fréquences porteuses :	606 à 630 MHz
Stabilité :	± 0.005 %
Déviaton de fréquence :	± 225 kHz
Témoin affichage :	Canal, Fréquence, AF & RF
Contrôles :	ON / OFF, Volume, Pair, Up / Down
Rapport signal / bruit :	> 100 dB
Dimensions :	210 x 210 x 48 mm (l x L x H)
Poids :	1 kg

Dimensions

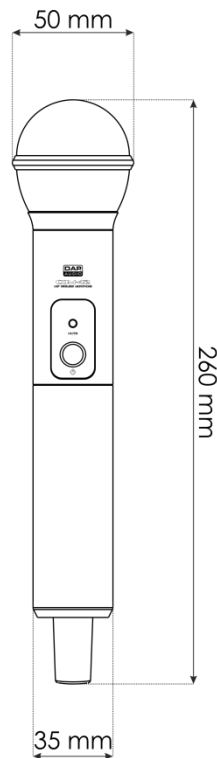
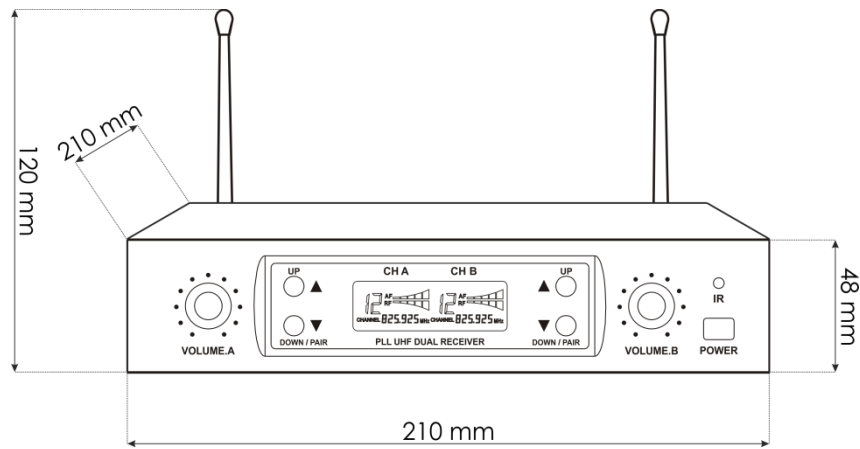

La conception et les caractéristiques du produit sont soumises à modification sans avis préalable.



Site web : www.Dap-audio.info
 Adresse électronique : service@highlite.com



©2019 DAP Audio