



Dominator 3-in-1 Light effect

ORDERCODE 43153



Highlite International B.V.
Vestastraat 2
6468 EX Kerkrade
The Netherlands
Phone: +31 45-5667700

SHOWELECTRONICS FOR PROFESSIONALS

Complimenti!

Avete acquistato un ottimo prodotto innovativo realizzato da Showtec.
Il dispositivo Showtec Dominator porta ovunque un'ondata di entusiasmo.

Potete contare su Showtec per altri eccellenti prodotti nel campo dell'illuminazione da spettacolo.
Progettiamo e produciamo strumentazione luci professionale per l'industria dello spettacolo.
Lanciamo nuovi prodotti a cadenze regolari. Facciamo del nostro meglio per fare in modo che voi, nostri clienti, siate sempre soddisfatti.
Per ulteriori informazioni: iwant@showtec.info

Showtec offre alcuni dei prodotti migliori, al prezzo più basso, presenti sul mercato.
E quindi, la prossima volta, rivolgetevi a Showtec per acquistare ottima strumentazione per il vostro impianto luci.
Con Showtec - avete sempre il meglio!

Grazie!



Avvertenza	2
Istruzioni di sicurezza	3
Sicurezza Laser per un Prodotto Laser di Classe 3B.....	6
Specifiche di funzionamento	7
Installazione.....	7
Procedura di reso	8
Reclami.....	8
Descrizione del dispositivo	9
Panoramica	9
Lato posteriore	10
Installazione	10
Configurazione e funzionamento	11
Avvertenza	11
Modalità di controllo.....	12
Una unità Dominator (Automatica)	12
Una unità Dominator (Controllo audio)	12
Più unità Dominator (controllo Master/Slave)	12
Più unità Dominator (Controllo DMX)	13
Collegamento dei dispositivi	13
Cablaggio dati.....	13
Pannello di controllo	14
Modalità di controllo.....	14
Assegnazione degli indirizzi DMX	14
Panoramica menu	15
Menu principale Opzioni	16
1. Modalità DMX.....	16
2. Programmi automatici	16
3. Programmi attivati da audio	17
4. Modalità Slave.....	17
Canali DMX	17
9 Canali	17
Manutenzione	20
Sostituzione di un fusibile	20
Guida alla risoluzione dei problemi	20
Assenza di luce.....	20
Nessuna risposta al DMX.....	21
Specifiche tecniche del prodotto	23

Avvertenza

PER LA VOSTRA SICUREZZA VI INVITIAMO A LEGGERE CON ATTENZIONE IL PRESENTE MANUALE

Istruzioni per il disimballaggio

Al momento della ricezione del prodotto, aprire con delicatezza la confezione e verificarne i contenuti al fine di accertarsi che tutte le componenti siano presenti e che siano state ricevute in buone condizioni. Nel caso in cui alcune componenti risultino danneggiate in seguito al trasporto o ancora nel caso in cui la confezione riporti segni di trattamento non corretto invitiamo a comunicarlo immediatamente al rivenditore e a conservare i materiali dell'imballaggio. Mettere da parte lo scatolone e i materiali dell'imballaggio. Nel caso in cui un dispositivo debba essere reso alla fabbrica, è importante che lo stesso venga restituito nella propria confezione e con l'imballaggio originale.

La confezione contiene:

- Dominator con cavo di alimentazione IEC da 1,75m
- Presa remota e 2 chiavi
- Manuale dell'utente



ATTENZIONE! LESIONI AGLI OCCHI!!!
NON GUARDARE MAI DIRETTAMENTE LA SORGENTE LUMINOSA!!
NON PROIETTARE MAI UN SOLO PUNTO LASER!!!



ATTENZIONE!
Tenere questo dispositivo lontano da pioggia e umidità!
Scollegare il cavo di alimentazione prima
di aprire l'alloggiamento!



Durata di vita prevista dei LED

I LED perdono gradualmente di luminosità nel corso del tempo. Il CALORE è il fattore dominante che porta all'accelerazione di questo declino. Data la loro vicinanza, i LED raggiungono temperature di funzionamento più elevate rispetto a condizioni d'uso ideali o singole. Ecco perché quando tutti i LED colorati vengono usati al massimo dell'intensità, la durata di vita dei LED viene significativamente ridotta. Se da un lato si sta cercando di aumentare questa durata di vita, dall'altro invitiamo a cercare di favorire temperature di funzionamento più basse. Ciò potrebbe comprendere nello specifico condizioni climatiche-ambientali oltre che la riduzione dell'intensità complessiva di proiezione.

**PER LA VOSTRA SICUREZZA VI INVITIAMO A LEGGERE CON ATTENZIONE IL PRESENTE MANUALE
PRIMA DI INIZIARE LE OPERAZIONI DI CONFIGURAZIONE!**

Istruzioni di sicurezza

Ogni persona coinvolta nel processo di installazione, funzionamento e manutenzione del dispositivo deve:

- essere qualificata
- attenersi alle istruzioni del presente manuale



**ATTENZIONE! Prestare attenzione in fase di utilizzo.
Le tensioni pericolose possono provocare
pericolose scosse elettriche quando vengono toccati i cavi!**



Prima di avviare la configurazione iniziale, verificare che non vi siano danni causati dal trasporto. Qualora si siano verificati danni in fase di trasporto, rivolgersi al rivenditore e non usare il dispositivo.

Al fine di mantenere condizioni perfette e di garantire un funzionamento sicuro, l'utente dovrà assolutamente attenersi alle istruzioni di sicurezza e agli avvertimenti indicati nel presente manuale.

Ci teniamo a sottolineare che i danni causati dalle modifiche apportate manualmente al dispositivo non sono coperti dalla garanzia. Questo dispositivo non contiene componenti riutilizzabili dall'utente. Per gli interventi di manutenzione invitiamo a rivolgersi unicamente a personale qualificato.

IMPORTANTE:

Il produttore non accetterà alcuna responsabilità per eventuali danni causati dalla mancata osservanza del presente manuale o da modifiche non autorizzate apportate al dispositivo.

- Evitare che il cavo di alimentazione entri in contatto con altri cavi! Maneggiare il cavo di alimentazione e tutti i cavi di corrente prestando particolare attenzione!
- Non rimuovere mai etichette informative o etichette di avvertenza dall'unità.
- Non usare mai nessun tipo di oggetto per coprire il contatto di terra.
- Non lasciare mai i cavi allentati.
- Non inserire oggetti nelle prese di ventilazione.
- Non collegare questo dispositivo a un pacco dimmer.
- Non aprire il dispositivo e non modificarlo.
- Non puntare laser su superfici altamente riflettenti, quali ad esempio finestre, specchi e materiale brillante. Anche i riflessi laser possono essere pericolosi.
- Non esporre l'ottica di emissione luminosa (apertura) a prodotti chimici detergenti
- Non usare il laser se sembra che emetta solo uno o due fasci
- Non usare il laser se l'alloggiamento è danneggiato o aperto, oppure se l'ottica sembra essere danneggiata.
- Non usare il laser senza aver prima letto e capito tutti i dati tecnici e di sicurezza contenuti nel presente manuale. Non guardare mai direttamente il laser o i fasci emessi dal laser
- Dopo aver configurato il dispositivo e prima di usarlo in pubblico, testare il laser per verificarne il corretto funzionamento. Non usare il laser se si riscontra la presenza di eventuali difetti. Non usare se il laser emette solo uno o due fasci anziché dozzine/centinaia, dato che ciò potrebbe indicare la presenza di danni all'ottica della griglia di diffrazione, e potrebbero essere emessi fasci laser di livello superiore.
- Non puntare mai il fascio laser a persone o animali!
- Non usare mai il dispositivo durante i temporali. In caso di temporali, scollegare immediatamente il dispositivo.
- Non guardare mai direttamente la sorgente luminosa.
- Non puntare mai il raggio laser ad aerei; ciò viene considerato reato.
- Non puntare mai fasci laser senza una fine al cielo.
- Non aprire mai l'alloggiamento del laser. I livelli laser ad alta potenza dell'alloggiamento protettivo possono avviare incendi, bruciare la pelle e provocare lesioni immediate agli occhi.

- Non esporre mai l'obiettivo alla luce solare diretta, nemmeno per brevi periodi di tempo. Ciò potrebbe danneggiare il faro o persino causare un incendio.
- Non accendere e spegnere il dispositivo in rapida sequenza; ciò potrebbe ridurre la durata di vita.
- Non scuotere il dispositivo. Evitare di esercitare una pressione elevata in fase di installazione o utilizzo del dispositivo.
- Servirsi del dispositivo unicamente in spazi chiusi, per evitare che entri in contatto con acqua o altri liquidi.
- Servirsi del faro unicamente dopo aver verificato che l'alloggiamento sia saldamente chiuso e che tutte le viti siano serrate correttamente.
- Evitare le fiamme e non posizionare il dispositivo vicino a liquidi o gas infiammabili.
- Quando si utilizza un prodotto laser di classe III B, verificare sempre le normative.
- Verificare sempre e posizionare il laser prima che entrino altre persone nella stanza, se il dispositivo funziona in uno spazio occupato da persone.
- Lasciare sempre uno spazio libero di almeno 50 cm intorno all'unità al fine di garantirne la corretta ventilazione.
- Scollegare sempre la spina dalla presa di corrente quando il dispositivo non è in uso o prima di procedere alle operazioni di pulizia! Afferrare il cavo di alimentazione solo dalla presa. Non estrarre mai la spina tirando il cavo di alimentazione.
- Verificare che il dispositivo non sia esposto a calore estremo, umidità o polvere.
- Verificare che la tensione disponibile non sia superiore a quella indicata sul pannello posteriore.
- Verificare che il cavo di alimentazione non venga mai strozzato o danneggiato. Verificare, a cadenze periodiche, il dispositivo e il cavo di alimentazione.
- Nel caso in cui il cavo esterno fosse danneggiato, dovrà essere sostituito da un tecnico qualificato.
- Nel caso in cui la lente sia palesemente danneggiata, sarà opportuno provvedere alla sua sostituzione. Così facendo il suo funzionamento non verrà compromesso a causa di incrinature o graffi.
- Nel caso in cui il dispositivo cada o venga urtato, scollegare immediatamente l'alimentazione. Rivolgersi a un tecnico qualificato per richiedere un'ispezione di sicurezza prima di continuare a usare il dispositivo.
- Nel caso in cui il dispositivo sia stato esposto a grandi fluttuazioni di temperatura (ad esempio dopo il trasporto), attendere prima di accenderlo. L'aumento dell'acqua di condensa potrebbe danneggiare il dispositivo. Lasciare spento il dispositivo fino a che non raggiunge la temperatura ambiente.
- Nel caso in cui il dispositivo Showtec non funzioni correttamente, smettere immediatamente di usarlo. Imballare l'unità in modo sicuro (di preferenza con l'imballaggio originale), e farla pervenire al proprio rivenditore Showtec per un intervento di assistenza.
- Il dispositivo va usato unicamente da persone adulte. Il laser deve essere installato fuori dalla portata dei bambini. Non lasciare mai l'unità in funzione senza che la stessa sia sorvegliata.
- In caso di sostituzione servirsi unicamente di fusibili dello stesso tipo e amperaggio.
- L'uso di un laser di classe 3B è consentito unicamente se allo spettacolo è garantita la supervisione di un operatore competente in possesso delle informazioni contenute nel presente manuale.
- L'utente è responsabile del corretto posizionamento e utilizzo del dispositivo Dominator. Il produttore non accetterà alcuna responsabilità per danni causati da un cattivo uso o da un'installazione scorretta del dispositivo.
- Questo dispositivo rientra nella classe di protezione I. Sarà quindi necessario collegare il conduttore giallo/verde alla terra.
- Il laser funziona unicamente a una temperatura compresa fra 15-35°C.
- Dopo 3 ore di funzionamento sarà necessario spegnere il laser e lasciar raffreddare il diodo laser per 30 minuti; in caso contrario il dispositivo si potrebbe danneggiare invalidando così la garanzia.
- Le riparazioni, l'assistenza e i collegamenti elettrici sono operazioni che vanno eseguite unicamente da un tecnico qualificato.
- GARANZIA: un anno dalla data d'acquisto.

L'effetto laser è diverso da qualsiasi altra sorgente luminosa che l'utente potrebbe conoscere. La luce emessa da questo dispositivo può potenzialmente causare danni istantanei agli occhi se non viene configurata e usata correttamente.

La luce laser è migliaia di volte più concentrata rispetto alla luce emessa da qualsiasi altro dispositivo luminoso. Questa concentrazione di potenza luminosa può provocare danni immediati agli occhi: bruciare la retina (la parte sensibile alla luce sul retro dell'occhio). Nonostante non si percepisca il "calore" di un fascio laser, potrebbe danneggiare o accecare voi o il pubblico presente. Anche piccoli quantitativi di luce sono potenzialmente pericolosi anche su lunghe distanze. Le lesioni agli occhi provocate dai laser avvengono più velocemente di un battito di ciglia.

È sbagliato pensare che dato che i prodotti spezzano il laser in centinaia di fasci o dato che il fascio viene emesso ad alta velocità, il fascio stesso possa essere tranquillamente esposto agli occhi. Il prodotto laser si serve di dozzine di milliwatt di potenza laser (livelli di classe 3B internamente). Molti dei fasci individuali sono potenzialmente dannosi per gli occhi.

Inoltre, è sbagliato pensare che dato che il laser è in movimento sia un'emissione luminosa sicura. Questo non è vero. Inoltre, non sempre i raggi laser sono in movimento. Dato che le lesioni agli occhi si verificano in modo immediato, è di fondamentale importanza evitare la possibilità di esposizione diretta agli occhi. In linea con le normative per la sicurezza sull'uso dei laser, non è legale puntare laser di classe 3B in aree in cui le persone potrebbero essere esposte. Ciò è vero anche se il fascio viene puntato sui volti delle persone, ad esempio sulle piste da ballo.

Sicurezza Laser per un Prodotto Laser di Classe 3B



ATTENZIONE: EVITARE L'ESPOSIZIONE AL FASCIO: Evitare il contatto diretto degli occhi con la luce emessa dal laser. Non esporre mai di proposito gli occhi o altre persone alla radiazione diretta del laser.

Dichiarazione di conformità

Il dispositivo Dominator è stato progettato in modo tale da essere conforme agli standard FDA e IEC ai fini della sua classificazione.

Il dispositivo Dominator è un prodotto laser di Classe IIIB.

Sicurezza Laser e informazioni di conformità

Il dispositivo Dominator è stato prodotto in modo tale da essere conforme alla normativa IEC 60825-1 e conformemente agli standard della FDA americana (U.S. Food and Drug Administration) elencati nel documento FDA 21 CFR 1040 e ulteriori informative sui prodotti laser.

Classificazione del prodotto e identificazione dell'etichetta di produzione

Classificazione laser: Classe IIIB

Raffreddamento: Raffreddamento termoelettrico

Potenza Laser: 200mW (150mW 650nm Rosso, 50mW 532nm Verde)

Diametro del fascio <18mm all'apertura

Dati pulsazione Tutte le pulsazioni < 4Hz (>0.25sec)

Divergenza (ogni fascio) <2 mrad

Divergenza (luce totale) <160 gradi

I requisiti legali per l'uso di prodotti laser nell'ambito dell'intrattenimento variano da paese a paese. L'utente è responsabile per i requisiti legali nella sede / paese di utilizzo.

Per ulteriori linee guida e programmi di sicurezza per un uso sicuro dei laser rimandiamo allo Standard ANSI Z136.1 "Per un uso sicuro dei laser", disponibile sul sito www.laserinstitute.org. Molti governi locali, aziende, agenzie, eserciti o altro, richiedono che tutti i laser vengano usati conformemente alle linee guida di ANSI Z136.1. Eventuale assistenza per gli spettacoli di laser può essere ottenuta presso la International Laser Display Association, www.laserist.org.

ATTENZIONE: L'uso di occhiali correttivi o dispositivi ottici per vedere a distanza, quali ad esempio telescopi o binocoli entro una distanza di 100mm potrebbe comportare pericoli per gli occhi.



Questo prodotto laser è un laser di Classe IIIB ad alloggiamento bloccato.



Al suo interno non vi sono componenti utilizzabili dall'utente. La manomissione o la rimozione dei sigilli di garanzia invaliderà la garanzia limitata del prodotto.



Etichetta riassuntiva contenente il Numero di modello del prodotto, il Numero seriale, la Data di produzione, Etichetta di avvertenza sulla luce laser, Etichetta "garanzia nulla" ed Etichetta alloggiamento bloccato

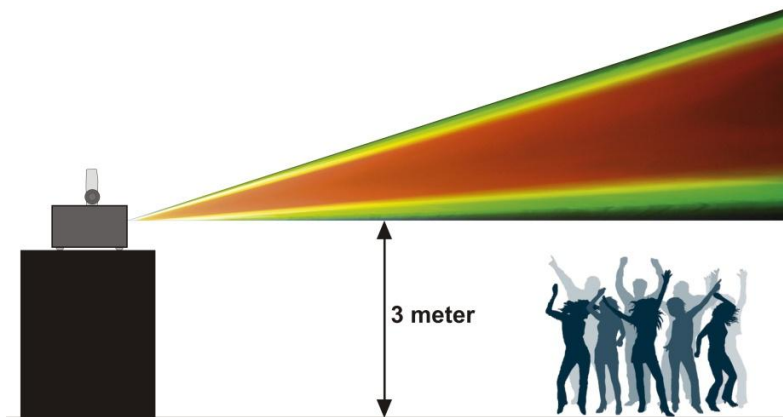

Conformemente alle Normative della FDA è opportuno servirsi di questo prodotto come indicato a sinistra.

Specifiche di funzionamento

- Questo dispositivo non è stato progettato per un uso permanente. Delle regolari pause di funzionamento contribuiranno a garantire una lunga durata di vita del dispositivo senza difetti.
- La distanza minima fra l'uscita della luce e la superficie illuminata deve essere superiore a 0,5 metri.
- La temperatura ambiente massima $t_a = 35^\circ\text{C}$ non deve mai essere superata.
- L'umidità relativa non deve superare il 50% con una temperatura ambiente di 35°C .
- Nel caso in cui il dispositivo venga usato in altri modi rispetto a quelli descritti nel presente manuale, potrebbe subire danni, invalidando così la garanzia.
- Qualsiasi altro uso potrebbe portare a pericoli quali ad esempio cortocircuiti, ustioni, scosse elettriche, incidenti, ecc.

Rischiare di mettere in pericolo la vostra sicurezza e quella di altre persone!

Installazione

Consultare le linee guida europee e nazionali relativamente all'installazione, fissaggio su traliccio e altre tematiche a livello di sicurezza.

Non cercare di installare il prodotto da soli!

Rivolgersi sempre a un rivenditore autorizzato per eseguire l'installazione!

Procedura:

- Nel caso in cui il dispositivo Dominator venga appeso al soffitto o a delle travi, sarà necessario fare ricorso a tralici professionali.
- Servirsi di un morsetto per installare il Dominator, e la relativa staffa di montaggio, al traliccio.
- Il dispositivo Dominator non dovrà mai essere fissato in modo lasco.
- L'installazione dovrà sempre essere messa in stato di sicurezza con gli appositi dispositivi, quali ad esempio reti o cavi di sicurezza.
- In fase di installazione, smontaggio o manutenzione del dispositivo, verificare sempre che l'area sottostante sia bloccata. Evitare che delle persone sostino nell'area interessata.

Un'errata installazione potrebbe provocare gravi danni a persone e oggetti!

Collegamento alla corrente

Collegare il dispositivo alla presa di corrente servendosi del cavo di alimentazione.

Prestare sempre attenzione e verificare che il cavo del colore giusto sia collegato al posto giusto.

Internazionale	Cavo UE	Cavo Regno Unito	Cavo USA	Terminale
L	MARRONE	ROSSO	GIALLO/RAME	FASE
N	BLU	NERO	ARGENTO	NON PRESENTE
	GIALLO/VERDE	VERDE	VERDE	TERRA

Verificare che il dispositivo sia sempre collegato correttamente alla terra!



Procedura di reso

La merce resa deve essere inviata tramite spedizione prepagata nell'imballaggio originale; non verranno emessi ticket di riferimento.

Sulla confezione deve essere chiaramente indicato un Numero RMA (Return Authorization Number, Numero di Autorizzazione Reso). I prodotti resi senza un numero RMA verranno respinti. Highlite non accetterà i beni resi e non si assume alcuna responsabilità. Contattare Highlite telefonicamente al numero 0031-455667723 oppure tramite e-mail all'indirizzo aftersales@highlite.nl e richiedere un numero RMA prima di rispeditare la merce. Essere pronti a fornire numero di modello, numero di serie e una breve descrizione della causa del reso. Imballare in modo adeguato il dispositivo; eventuali danni derivanti da un imballaggio scadente rientrano fra le responsabilità del cliente. Highlite si riserva il diritto di decidere a propria discrezione se riparare o sostituire il prodotto (i prodotti). A titolo di suggerimento, un buon imballaggio UPS o una doppia confezione sono sempre dei metodi sicuri da usare.

Nota: Nel caso in cui vi venga attribuito un numero RMA, chiediamo gentilmente di indicare le seguenti informazioni su un foglio di carta da inserire all'interno della confezione:

- 1) Il vostro nome
- 2) Il vostro indirizzo
- 3) Il vostro numero di telefono
- 4) Una breve descrizione dei sintomi

Reclami

Il cliente ha l'obbligo di verificare i beni ricevuti alla consegna al fine di notare eventuali articoli mancanti e/o difetti visibili o di eseguire questo controllo appena dopo il nostro annuncio del fatto che la merce è a sua disposizione. I danni verificatisi in fase di trasporto sono una responsabilità dello spedizioniiere; sarà quindi necessario segnalare i danni al trasportatore al momento della ricezione della merce.

È responsabilità del cliente notificare e inviare reclami allo spedizioniiere nel caso in cui un dispositivo sia stato danneggiato in fase di spedizione. I danni legati al trasporto ci dovranno essere segnalati entro un giorno dalla ricezione della merce.

Eventuali spedizioni di resi dovranno essere post-pagate in qualsiasi caso. Le spedizioni di reso dovranno essere accompagnate da una lettera che spiega la motivazione del reso. Le spedizioni di reso non-prepagate verranno rifiutate, eccezion fatta nel caso in cui sussistano indicazioni contrarie per iscritto.

I reclami nei nostri confronti vanno resi noti per iscritto o tramite fax entro 10 giorni lavorativi dalla ricezione della fattura. Dopo questo periodo di tempo i reclami non verranno più gestiti.

Dopo questo momento, i reclami verranno presi in considerazione unicamente nel caso in cui il cliente abbia rispettato tutte le sezioni dell'accordo, a prescindere dall'accordo da cui deriva l'obbligo.

Descrizione del dispositivo

Caratteristiche

Il dispositivo Showtec Dominator è un effetto luminoso 3-in-1 che combina 8 potenti LED effetto strobo, un modulo laser RG da 200mW e un effetto LED RGBWA da 3Watt.

- Tutti e 3 gli effetti possono essere selezionati separatamente in programmi sotto alla modalità auto o musica.
- Il laser RG ha molti effetti di tipo "griglia" ed "esplosione".
- Dotato di un blocco con chiave e dispositivo di blocco remoto.
- Lo strobo ha 8 sezioni con vari schemi pre-programmati.
- Sarà possibile selezionare tutti i colori RGBWA individualmente oppure in diverse combinazioni pre-programmate.
- Sarà possibile servirsi della funzione master/slave per creare uno spettacolo di luci sincronizzato.
- Il laser funziona solo quando il connettore di blocco remoto viene collegato a un dispositivo di blocco remoto (codice ordine 51316).
- Sarà possibile testare il corretto funzionamento del laser col connettore di prova fornito in dotazione.
- Nel caso in cui il laser venga usato in aree pubbliche, sarà necessario prevedere un dispositivo di blocco remoto al fine di attenersi alle normative di sicurezza.
- LED, laser ed Effetto strobo
- Ingresso alimentazione: 100-240V 50/60z
- Consumo di corrente: 66W
- Controllo: Auto, Musica, Master/Slave, DMX
- Canali DMX: 9
- Display di controllo: LED a 4 cifre
- Collegamento di corrente: Ingresso/uscita IEC
- Connettore dati: XLR a 3 poli (In/Out)
- Fusibile 1,6 AL / 250V
- Dimensioni: 225 x 298 x 310mm (staffe escluse)
- netto: 4,06kg

Effetto LED

- Colori: RGBWA
- Alimentazione: 5x3W
- Corrente: 300mA ognuna

Effetto laser

- Colori Laser: Rosso, verde
- Potenza Laser: 200mW (150mW 650nm Rosso, 50mW 532nm Verde)
- Classe Laser: 3B
- Caratteristiche di sicurezza: Interruttore Key, Blocco, Occhiello di sicurezza
- Sicurezza Laser: EN/IEC 60825-1 Ed 2, 2007-03

Effetto Strobo

- LED: 8 potenti LED strobo bianchi da 1W
- Corrente: 300mA
- Accessori: 2 chiavi, connettore prova dispositivo di blocco

Panoramica



Fig. 1

1) Effetto LED RGBWA da 3Watt 2) 8 potenti LED strobo bianco

3) Modulo laser RG da 200mW

Lato posteriore



Fig. 2

- | | |
|--|--------------------------------------|
| 4) Staffa di montaggio con viti di regolazione | 9) Blocco On/Off |
| 5) Display LCD + Pulsanti Menu | 10) INGRESSO IEC + Fusibile 1 A/250V |
| 6) Sensibilità audio e microfono | 11) Telecomando |
| 7) Uscita DMX a 3 poli | 12) USCITA IEC |
| 8) INGRESSO DMX a 3-pin | 13) Occhiello di sicurezza |

Installazione

Togliere completamente l'imballaggio dal dispositivo Dominator. Accertarsi di rimuovere tutta la gomma e l'imbottitura di plastica. Collegare tutti i cavi.

Scollegare sempre dalla presa di corrente prima delle operazioni di pulizia o di manutenzione. I danni causati dal mancato rispetto di queste indicazioni non sono coperti dalla garanzia.

Configurazione e funzionamento

Prima di collegare l'unità verificare sempre che la sorgente di alimentazione corrisponda alla tensione indicata nelle specifiche tecniche del prodotto. Non cercare di far funzionare un prodotto progettato per 120V con una corrente a 230V o viceversa.

Collegare il dispositivo alla presa di corrente. Il dispositivo può funzionare a tempo di musica grazie al microfono integrato.

La presa/presa remota del dispositivo di blocco e i tasti di sicurezza sono inclusi nella confezione. Il dispositivo di blocco è il successore "incluso nella confezione" del dispositivo di blocco remoto opzionale (51316)

 Questi dispositivi vanno conservati col laser Dominator!!! 



Consigliamo di attenersi alle seguenti precauzioni di sicurezza:

- La presa del dispositivo di blocco va collocata sul lato posteriore (11) del proprio dispositivo Dominator.
- I pulsanti vanno collocati nel lucchetto (9) del proprio dispositivo Dominator.

Avvertenza

Se la presa non è collegata, il laser non funzionerà.

Se la chiave non è impostata su ON, il laser non funzionerà.



Esclusione di responsabilità

Attenzione: in alcuni casi vi sono normative aggiuntive relativamente all'uso di dispositivi laser.

Consigliamo quindi caldamente di verificare le proprie leggi nazionali con le autorità del luogo: Non ci assumiamo alcuna responsabilità per eventuali discrepanze, variazioni o adattamenti relativamente a un uso legale dei dispositivi laser.

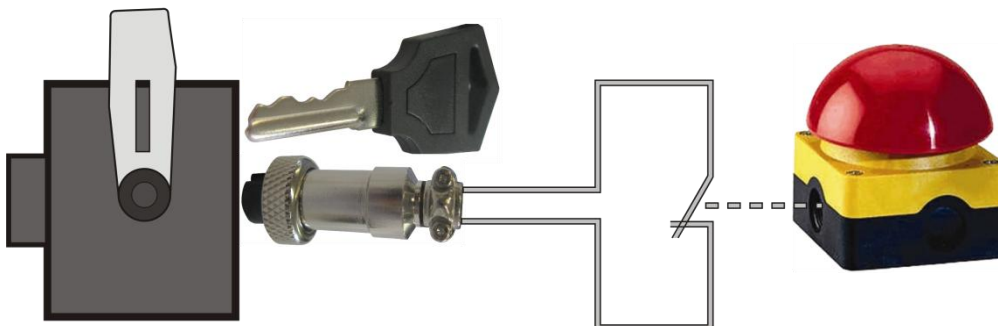

Modalità di controllo

Il prodotto dispone di 4 modalità di funzionamento:

- Automatica
- Controllato da audio
- Master/Slave
- DMX512

Una unità Dominator (Automatica)

1. Fissare saldamente il faro al traliccio. Lasciare almeno 0,5 metri su tutti i lati per consentire la circolazione dell'aria.
2. Quando il dispositivo Dominator non è collegato tramite cavo DMX, funziona in modalità indipendente.
Rimandiamo a pagina 15 per ulteriori informazioni sugli effetti visivi con funzionamento automatico.

Una unità Dominator (Controllo audio)

1. Fissare saldamente l'effetto luminoso al traliccio. Lasciare almeno 1 metro su tutti i lati per consentire la circolazione dell'aria.
2. Accendere la musica. Nel caso in cui il dispositivo sia impostato in modalità controllata da audio, il dispositivo Dominator reagirà a ritmo di musica. Rimandiamo a pagina 16 per ulteriori informazioni sulle opzioni con controllo audio.

Più unità Dominator (controllo Master/Slave)

1. Fissare saldamente l'effetto luminoso al traliccio. Lasciare almeno 1 metro su tutti i lati per consentire la circolazione dell'aria.
2. Servirsi sempre di un cavo di sicurezza (codice ordine 70140 / 70141).
3. Servirsi di un cavo XLR a 3 poli per collegare i vari dispositivi Dominator.
I poli:



1. Terra
2. Segnale -
3. Segnale +

4. Collegare le unità come indicato nella (Fig. 3). Collegare un cavo di segnale DMX dall'uscita "out" del primo dispositivo DMX alla presa "in" della seconda unità. Ripetere questo processo fino a collegare la seconda, la terza e la quarta unità.

Sarà possibile usare le stesse funzioni sul dispositivo master di quelle descritte a pagina 15+16 (Esecuzione automatica o Controllo da musica). Ciò significa che sul dispositivo master sarà possibile impostare la Modalità di funzionamento desiderata e che tutti i dispositivi slave risponderanno esattamente come il dispositivo master.

Più unità Dominator (controllo Master/Slave)

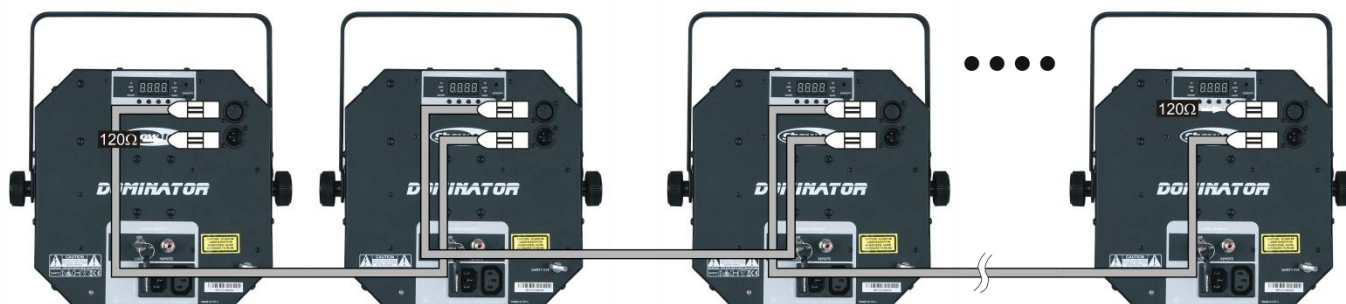
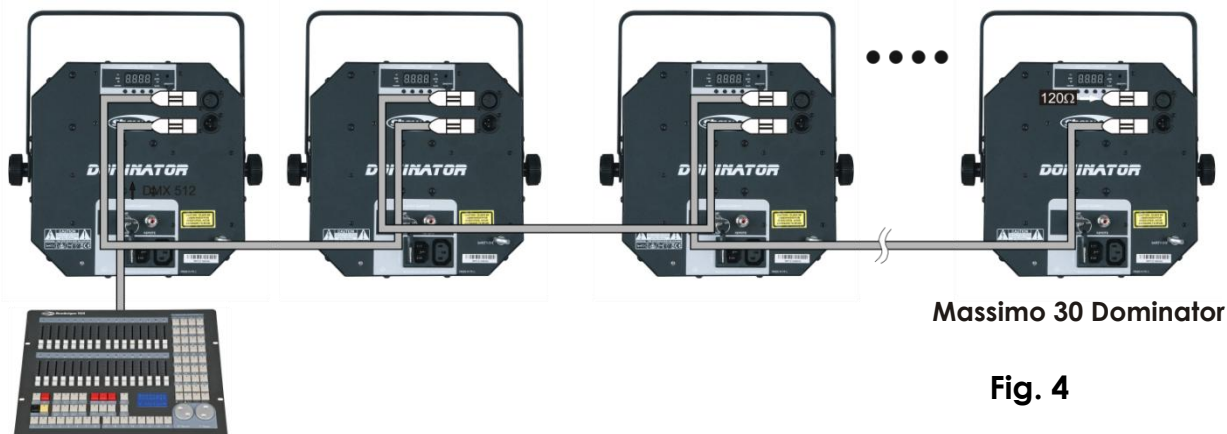

Fig. 3

Più unità Dominator (Controllo DMX)

1. Fissare saldamente l'effetto luminoso al traliccio. Lasciare almeno 1 metro su tutti i lati per consentire la circolazione dell'aria.
2. Servirsi sempre di un cavo di sicurezza (codice ordine 70140 / 70141).
3. Servirsi di un cavo XLR a 3 poli per collegare i vari dispositivi Dominator.
4. Collegare le unità come indicato nella (figura 4). Collegare un cavo di segnale DMX dall'uscita "out" del primo dispositivo DMX alla presa "in" della seconda unità. Ripetere questo processo fino a collegare la seconda, la terza e la quarta unità.
5. Alimentare l'impianto: Collegare l'estremità del cavo di alimentazione a una presa di corrente adeguata. Eseguire questa operazione per tutte le unità e per il controller.

Configurazione professionale di più unità Dominator



Nota: Collegare tutti i cavi DMX e impostare i dip switch prima di alimentare l'impianto.

6. Non fornire alimentazione prima di aver installato e collegato tutto l'impianto. Progettare lo spettacolo luci conformemente alle funzioni del controller DMX. Rimandiamo a pagina 13 per ulteriori informazioni sulla programmazione DMX.

Collegamento dei dispositivi

Sarà necessario servirsi di un collegamento dati seriale per eseguire i programmi luci di uno o più dispositivi servendosi di un controller DMX-512 oppure per eseguire programmi sincronizzati su due o più dispositivi impostati in modalità master/slave. Il numero combinato di canali richiesti da tutti i dispositivi su un collegamento dati seriale determina il numero di dispositivi che il collegamento dati è in grado di supportare.

Importante: I dispositivi presenti su un collegamento dati seriale devono essere collegati a margherita in un'unica linea. Per essere conformi allo standard EIA-485, non vanno collegati più di 30 dispositivi sullo stesso collegamento dati. Il collegamento di più di 30 dispositivi sullo stesso collegamento dati seriale senza ricorrere all'uso di uno splitter DMX isolato otticamente potrebbe provocare un deterioramento del segnale digitale DMX.



Distanza massima del collegamento dati DMX: 100 metri

Numero massimo consigliato di unità Dominator su un collegamento dati DMX: 30 fari

Cablaggio dati

Per collegare i dispositivi fra di loro sarà necessario servirsi di cavi dati. È possibile acquistare cavi DMX certificati DAP Audio direttamente da un rivenditore/distributore oppure realizzare il proprio cavo in modo autonomo. Nel caso in cui si scelga di crearsi da soli il cavo, consigliamo di servirsi di cavi dati che trasportino un segnale di alta qualità e siano meno sensibili alle interferenze elettromagnetiche.

Cavi dati DMX certificati DAP Audio

- Cavo microfonico di base DAP Audio multiuso. bil: XLR/maschio 3 poli > XLR/femmina 3 poli
Codice ordine FL01150 (1,5m.), FL013 (3m.), FL016 (6m.), FL0110 (10m.), FL0115 (15m.), FL0120 (20m.).
- Cavo audio DAP per utenti esigenti con straordinarie qualità audio e connettori realizzati da Neutrik®. **Codice ordine** FL71150 (1,5m.), FL713 (3m.), FL716 (6m.), FL7110 (10m.).

Pannello di controllo

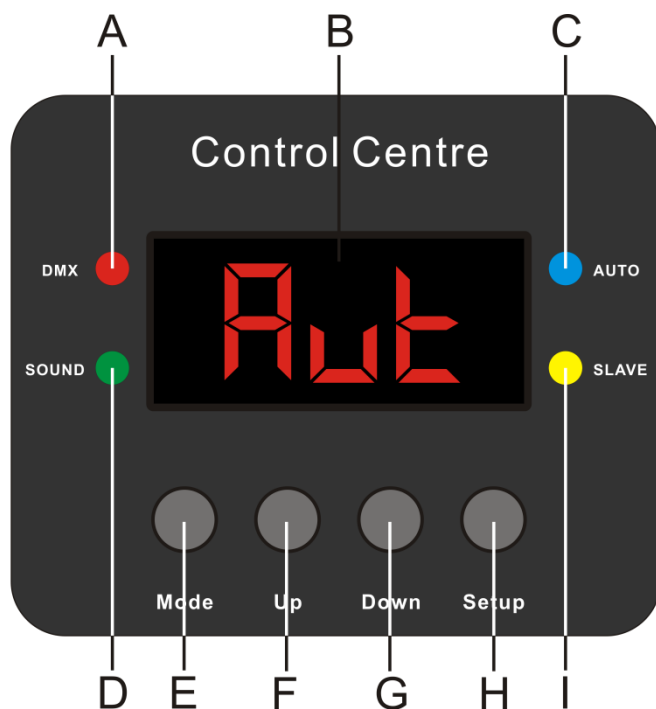

Fig. 5

- A. LED DMX
- B. Display LCD
- C. LED auto
- D. LED audio
- E. Pulsante MODE

- F. Pulsante Su
- G. Pulsante Down
- H. Pulsante SETUP
- I. LED slave

Modalità di controllo

I fari hanno un indirizzo individuale su un collegamento dati e sono collegati al controller. I fari rispondono al segnale DMX proveniente dal controller.

Assegnazione degli indirizzi DMX

Il pannello di controllo ubicato sul lato anteriore della base consente di assegnare al faro l'indirizzo DMX, ovvero il primo canale a partire dal quale il dispositivo Dominator risponderà al controller.

Si prega di notare che, quando si usa il controller, l'unità dispone al massimo di 9 canali.

In fase di utilizzo di più dispositivi Dominator, verificare di aver impostato correttamente gli indirizzi DMX.

Quindi, l'indirizzo DMX del primo Dominator dovrebbe essere 1(d001); l'indirizzo DMX del secondo Dominator dovrebbe essere **1+9=10**; l'indirizzo DMX del terzo Dominator dovrebbe essere **10+9=19**, ecc. Al fine di controllare in modo corretto ogni Dominator invitiamo a verificare che non vi siano canali sovrapposti. Nel caso in cui due o più dispositivi Dominator abbiano lo stesso indirizzo, i fari funzioneranno in modo simile.

Per la configurazione degli indirizzi rimandiamo alle istruzioni della sezione "Assegnazione" (menu d001)

Controllo:

Dopo aver impostato i canali di ogni dispositivo Dominator sarà possibile iniziare a servirsi dei fari tramite il proprio controller luci.

Nota: Al momento dell'accensione, il dispositivo Dominator rileverà automaticamente la presenza o l'assenza di un segnale DMX 512.

Il problema potrebbe essere:

- Il cavo XLR dal controller non è collegato con l'ingresso dell'unità Dominator.
- Il controller è spento o difettoso, il cavo o il connettore è difettoso oppure i cavi del segnale sono invertiti nel connettore di ingresso.

Nota: sarà necessario inserire un connettore di terminazione XLR (120 Ohm) nell'ultimo faro al fine di garantire una corretta trasmissione del collegamento dati DMX.

Panoramica menu

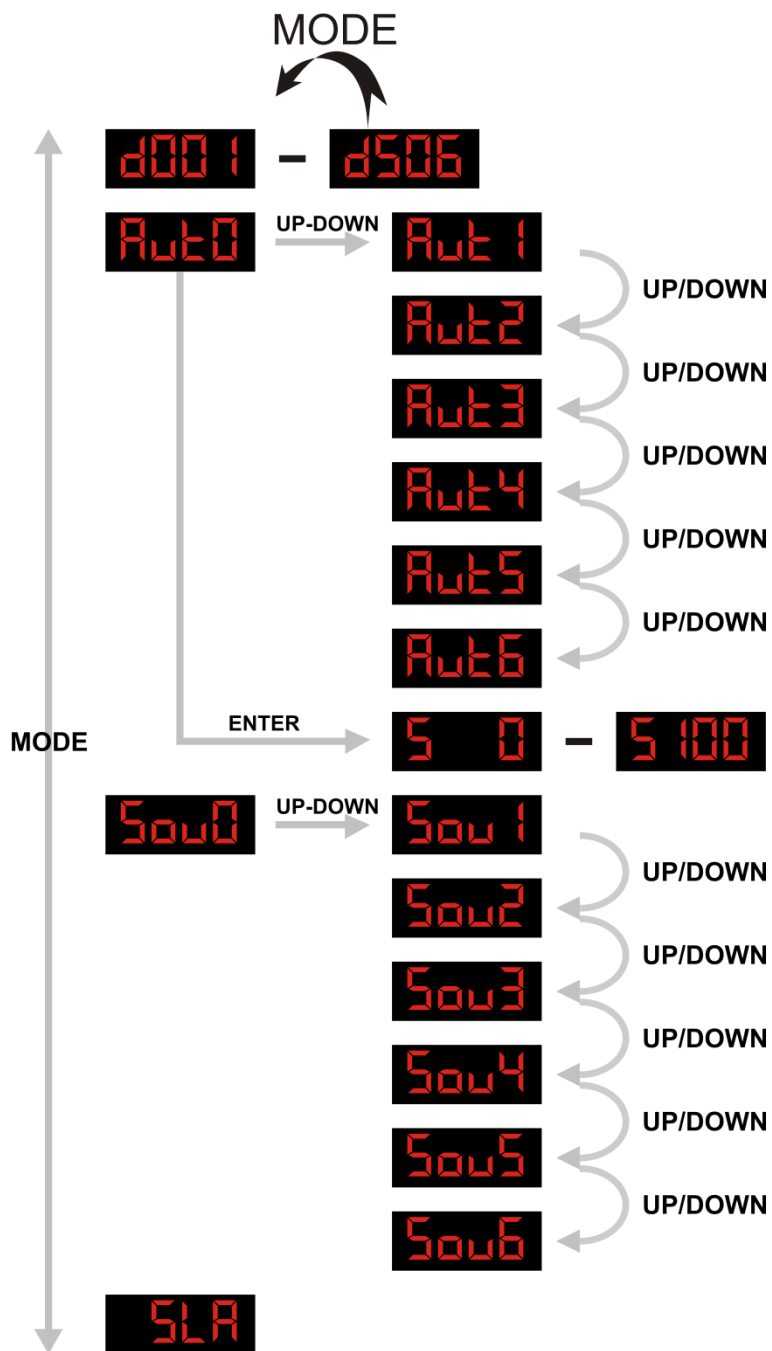

Il dispositivo Dominator 3-in-1 indicherà il proprio numero di versione solo all'avvio!

V.100

Menu principale Opzioni

2001

1. Canali DMX

Auto

2. Programmi automatici

Sound

3. Programmi attivati da audio

SLA

4. Slave

 Sarà possibile modificare una determinata impostazione solo quando il display sta lampeggiando. 
Nel caso in cui non sia possibile modificare un determinato valore, premere una volta il pulsante MODE e modificare il valore

1. Modalità DMX

Con questo menu sarà possibile impostare l'indirizzo DMX.

1) **Premere il pulsante** FUNC fino a che sul display non compare **2001**.

2) Sarà possibile scegliere fra 506 indirizzi DMX diversi.

Servirsi dei pulsanti Up / Down per selezionare l'indirizzo richiesto da **2001** - **2506**

3) **Usare il pulsante** ENTER per salvare l'impostazione.

2. Programmi automatici

1) **Premere il pulsante** MODE fino a che sul display non compare **Auto**.

2) Servirsi dei pulsanti Su / Giù per scorrere tutto il menu.

Auto

Laser + RGBWA + 8 LED bianchi

Aut1

Laser + RGBWA

Aut2

Laser + 8 LED bianchi

Aut3

RGBWA + 8 LED bianchi

Aut4

RGBWA

Aut5

Laser:

Aut6

8 LED bianchi

3) Quando viene premuto ENTER in modalità Auto, sarà possibile impostare la velocità di ogni programma automatico.

Sarà possibile impostare la velocità fra Da lento a veloce **50** - **5100**

4) **Usare il pulsante** ENTER per salvare l'impostazione.

3. Programmi attivati da audio

- 1) **Premere il pulsante** MODE fino a che sul display non compare **Sou0** .
- 2) Servirsi dei pulsanti Su / Giù per scorrere tutto il menu.

Sou0 Laser + RGBWA + 8 LED bianchi

Sou1 Laser + RGBWA

Sou2 Laser + 8 LED bianchi

Sou3 RGBWA + 8 LED bianchi

Sou4 RGBWA

Sou5 Laser:

Sou6 8 LED bianchi

- 3) Il dispositivo funziona a tempo di musica grazie al microfono integrato. Il controllo di sensibilità audio (6) consente di regolare la sensibilità del dispositivo. Un movimento in senso orario aumenta la sensibilità
- 4) **Usare il pulsante** ENTER per salvare l'impostazione.

4. Modalità Slave

Con questo menu sarà possibile impostare il dispositivo affinché funzioni in modalità slave.

- 1) **Premere il pulsante** MODE fino a che sul display non compare **SLA** .
- 2) Sarà possibile usare le stesse funzioni sul dispositivo master. Ciò significa che sul dispositivo master sarà possibile impostare la Modalità di funzionamento desiderata e che tutti i dispositivi slave risponderanno esattamente come il dispositivo master.
- 3) **Usare il pulsante** ENTER per salvare l'impostazione.

Canali DMX

9 Canali

Canale 1 – Programmi integrati / Modalità con controllo audio

0-9	Blackout
10-24	Auto 1 (Strobo, Derby, Laser)
25-39	Auto 2 (Derby, Laser)
40-54	Auto 3 (Strobo, Laser)
55-69	Auto 4 (Derby, Laser)
70-84	Auto 5 (Derby)
85-99	Auto 6 (Laser)
100-114	Auto 7 (Strobo)
115-129	Audio 1 (Strobo, Derby, Laser)
130-144	Audio 2 (Derby, Laser)
145-159	Audio 3 (Strobo, Laser)
160-174	Audio 4 (Derby, Laser)
175-189	Audio 5 (Derby)
190-204	Audio 6 (Laser)
205-219	Audio 7 (Strobo)
220-255	Modalità DMX

 **Solo quando il Canale 1 è impostato fra 220-255, i canali 2-9 funzioneranno** 

Canale 2 – Colori Derby (sarà necessario impostare il canale 1 fra 220-255 )

0-9	Blackout
10-14	Rosso
15-19	Verde
20-24	Blu
25-29	ambra
30-34	Bianco
35-39	Bianco + Rosso
40-44	Rosso + Verde
45-49	Verde + Blu
50-54	Blu + Ambra
55-59	Ambra + Bianco
60-164	Bianco + Verde
65-69	Verde + Giallo
70-74	Ambra + Rosso
75-79	Rosso + Blu
80-84	Blu + Bianco
85-89	Rosso + Verde + Blu
90-94	Rosso + Verde + Ambra
95-99	Rosso + Verde + Bianco
100-104	Rosso + Ambra + Blu
105-109	Rosso + Blu + Bianco
110-114	Rosso + Ambra + Bianco
115-119	Ambra + Verde + Blu
120-124	Verde + Blu + Bianco
125-129	Ambra + Verde + Bianco
130-134	Ambra + Bianco + Blu
135-139	Rosso + Verde + Blu + Ambra
140-144	Rosso + Verde + Blu + Bianco
145-149	Verde + Blu + Bianco + Ambra
150-154	Rosso + Verde + Bianco + Ambra
155-159	Rosso + Blu + Bianco + Ambra
160-164	Rosso + Verde + Blu + Bianco + Ambra
165-209	Automatico (solo colori singoli)
210-255	Automatico (solo due colori)

Canale 3 – Velocità Derby (il canale 1 deve essere impostato fra 220 e 255 e il canale 2 deve essere impostato fra 10 e 255 )

0-255	Da lento a veloce
-------	-------------------

Canale 4 – Strobo LED bianco Derby (il canale 1 deve essere impostato fra 220 e 255 e il canale 2 deve essere impostato fra 10 e 255 )

0-6	Chiuso
7-254	Strobo, da lento a veloce
255	Modalità strobo attivata da audio

Canale 5 – Controllo LED bianchi (il canale 1 deve essere impostato fra 220 e 255 e il canale 4 deve essere impostato fra 7 e 255 )

0-9	Blackout
10-19	Programma 1 da veloce a lento
20-29	Programma 2 da veloce a lento
30-39	Programma 3 da veloce a lento
40-49	Programma 4 da veloce a lento
50-59	Programma 5 da veloce a lento
60-69	Programma 6 da veloce a lento
70-79	Programma 7 da veloce a lento
80-89	Programma 8 da veloce a lento
90-99	Programma 9 da veloce a lento
100-109	Programma 10 da veloce a lento
110-255	Tutti gli 8 LED accesi

Canale 6 – Laser (sarà necessario impostare il canale 1 fra 220-255)



0-9	Blackout
10-49	Laser rosso
50-89	Laser Verde
90-129	Strobo laser rosso + verde separatamente e l'uno dopo l'altro
130-169	Strobo laser verde + laser rosso sempre acceso
170-209	Strobo laser rosso + laser verde sempre acceso
210-255	Strobo rosso + verde simultaneamente

Canale 7 – Strobo laser (il canale 1 deve essere impostato fra 220 e 255 e il canale 6 deve essere impostato fra 10 e 255)



0-4	Blackout
5-254	Strobo da veloce a lento
255	Modalità strobo attivata da audio

Canale 8 – Rotazione Derby (il canale 1 deve essere impostato fra 220 e 255 e il canale 2 deve essere impostato fra 10 e 255)



0-4	Stop
5-254	Ruota in senso orario da lento a veloce
255	Modalità strobo attivata da audio

Canale 9 – Rotazione laser (il canale 1 deve essere impostato fra 220 e 255 e il canale 6 deve essere impostato fra 10 e 255)



0-4	Stop
5-127	Ruota in senso orario da lento a veloce
128-133	Stop
134-255	Ruota in senso anti-orario da lento a veloce

Manutenzione

Il dispositivo Showtec Dominator richiede una manutenzione pressoché nulla. L'unità va comunque tenuta pulita. In caso contrario, la resa luminosa del faro potrebbe subire una diminuzione significativa. Scollegare l'alimentazione, quindi pulirla con un panno inumidito. Non immergere in liquidi. Pulire la lente con un detergente per vetri e un panno morbido. Non usare alcol o solventi. Tenere puliti i collegamenti. Scollegare l'alimentazione, quindi pulire i collegamenti con un panno inumidito. Verificare che i collegamenti siano completamente asciutti prima di collegare la strumentazione o fornire energia elettrica. L'operatore deve verificare che gli impianti di sicurezza e delle macchine vengano ispezionati da un esperto ogni quattro anni nel contesto di una verifica di accettazione. L'operatore deve verificare che gli impianti di sicurezza e delle macchine vengano ispezionati da una persona qualificata una volta l'anno.

Durante l'ispezione sarà necessario prendere in considerazione i seguenti punti:

1. Tutte le viti usate per l'installazione del dispositivo o di componenti dello stesso devono essere saldamente fissate e non devono essere corrose.
2. Non vi devono essere deformazioni sugli alloggiamenti, sugli elementi di fissaggio e sui punti di installazione.
3. Le componenti a movimento meccanico quali ad esempio assi, occhielli e altro, non devono recare segni di usura.
4. I cavi di alimentazione elettrica non devono recare segni di danni o usura meccanica.

Sostituzione di un fusibile

Le sovratensioni momentanee, i cortocircuiti o le alimentazioni errate potrebbero far bruciare dei fusibili. Nel caso in cui il fusibile sia bruciato, il dispositivo non funzionerà. Nel caso in cui ciò si verifichi, invitiamo ad attenersi alle seguenti istruzioni per provvedere alla sostituzione del fusibile bruciato.

1. Scollegare l'unità dalla presa di corrente elettrica.
2. Inserire un cacciavite nell'alloggiamento del copri fusibile. Sollevare delicatamente il copri fusibile. Il fusibile verrà espulso.
3. Togliere il fusibile usato. Nel caso in cui sia marrone o comunque scuro, significa che è bruciato.
4. Inserire il fusibile sostitutivo nel supporto in cui si trovava il vecchio fusibile. Reinserire il copri fusibile. Verificare di servirsi di un fusibile dello stesso tipo e con le stesse specifiche tecniche. Consultare le specifiche tecniche sull'etichetta del prodotto per ulteriori dettagli in merito.

Guida alla risoluzione dei problemi

L'obiettivo di questa guida alla risoluzione dei problemi è quello di aiutare a risolvere problemi semplici. Nel caso in cui si verifichi un problema, attenersi ai seguenti passaggi della seguente procedura in ordine fino a che non si trova una soluzione. Una volta che il dispositivo funziona correttamente, non eseguire nessuno dei seguenti passaggi.

1. Nel caso in cui il dispositivo non funzioni correttamente, scollegarlo dalla presa di corrente.
2. Verificare la corrente dalla presa, il fusibile, tutti i cavi, ecc.
3. Nel caso in cui i precedenti punti sembrano essere in regola, collegare nuovamente l'unità alla presa di corrente.
4. Nel caso in cui non sia possibile determinare la causa del problema, non aprire il dispositivo Dominator; questa operazione potrebbe danneggiare l'unità e invalidare la garanzia.
5. Rendere il dispositivo al proprio rivenditore Showtec.

Assenza di luce

L'obiettivo di questa guida alla risoluzione dei problemi è quello di aiutare a risolvere problemi semplici. Nel caso in cui si verifichi un problema, attenersi ai seguenti passaggi della seguente procedura in ordine fino a che non si trova una soluzione. Una volta che il dispositivo funziona correttamente, non eseguire nessuno dei seguenti passaggi. Nel caso in cui il laser non funzioni correttamente, rivolgersi a un tecnico per eseguire un intervento.

frequenza audio: Ipotizzare cinque potenziali aree di problema: alimentazione, laser, LED bianchi, LED Derby e fusibile.

1. Alimentazione. Verificare che l'unità sia collegata a una presa di corrente adeguata.
2. Laser, LED bianchi, LED Derby. Rendere il dispositivo al proprio rivenditore Showtec.
3. Il fusibile. Rimandiamo a pagina 19 per la sostituzione del fusibile.

Nessuna risposta al DMX

frequenza audio: ipotizzare la presenza di problemi al cavo o ai connettori DMX, un'anomalia di funzionamento del controller o ancora un'anomalia di funzionamento della scheda DMX del dispositivo.

1. Controllare l'impostazione e la polarità dei DMX. Verificare che gli indirizzi DMX siano corretti.
2. Nel caso in cui vi siano problemi di segnale DMX intermittente, controllare i poli del connettore del dispositivo oppure il dispositivo precedente.
3. Verificare il cavo DMX: scollegare l'unità; sostituire il cavo DMX; collegare nuovamente alla corrente elettrica. Riprovare il controllo DMX.
4. Verificare che i cavi DMX corrano lungo o vicino ai cavi all'alta tensione, che potrebbero provocare danni o interferenze al circuito di interfaccia DMX.
5. Stabilire se il guasto sia del controller o del dispositivo. Il controller funziona correttamente con altri prodotti DMX? In caso negativo, far riparare il controller. In caso positivo, recarsi da un tecnico qualificato portando il cavo DMX e il dispositivo in questione.

Rimandiamo di seguito per ulteriori soluzioni a problemi di funzionamento.

Il faro non funziona, il laser e la ventola non funzionano

1. Controllare la corretta alimentazione del dispositivo e il fusibile principale
2. Misurare la tensione della presa di corrente sul connettore principale.
3. Controllare la potenza sul LED indicato.

Il faro è acceso, ma dall'apertura non vi è emissione luminosa

1. Verificare di aver tolto il coperchio dall'area di emissione.
2. Controllare l'interruttore principale.
3. Controllare il blocco remoto o il connettore di blocco.
4. Attendere almeno 30 minuti per il riscaldamento dopo che il dispositivo è stato esposto a temperature basse.
5. Verificare che non sia in modalità musica senza segnale audio.
6. Verificare che non si trovi in modalità Slave.
7. Verificare che non sia in modalità DMX senza segnale DMX.

La potenza dell'effetto laser è molto debole

1. Attendere almeno 30 minuti per il riscaldamento dopo che il dispositivo è stato esposto a temperature basse.
2. Pulire lo specchio dello scanner con alcol.
3. Pulire il vetrino dell'apertura con alcol.
4. Verificare che non sia in modalità DMX con frequenza strobo elevata.

Il laser è acceso, ma lo schema non si muove

1. Controllare che sia in modalità Music/Sound e che non rilevi il segnale audio.
2. Verificare che si trovi in modalità DMX con ulteriori controlli DMX.
3. Provare a impostare il faro su un'altra modalità indipendente.
4. Provare a controllare il faro senza DMX per vedere il sistema dell'effetto laser.

Problema	Possibile causa (Possibili cause)	Soluzione
Uno o più dispositivi sono completamente spenti.	Il dispositivo non riceve alimentazione	Verificare che l'alimentazione sia attivata e che i cavi siano collegati.
	Fusibile primario bruciato.	• Sostituire il fusibile.
Dispositivi resettati correttamente, ma tutti rispondono in modo irregolare oppure non rispondono al controller.	Il controller non è collegato.	• Collegare il controller.
	L'uscita XLR a 3 poli del controller non coincide con l'uscita XLR del primo dispositivo della catena (il segnale è invertito).	• Installare un cavo con adattatore ad inversione di fase fra il controller e il primo dispositivo sulla catena.
Dispositivi resettati correttamente, ma alcuni rispondono in modo casuale oppure non rispondono al controller.	Qualità dati scadente	• Verificare la qualità dei dati. Nel caso in cui sia significativamente inferiore al 100%, il problema potrebbe essere una connessione dati scadente, cavi rotti o di bassa qualità, spinotto di terminazione mancante, o ancora un dispositivo difettoso che disturba la catena.
	Collegamento della catena dati scadente	• Ispezionare i collegamenti e i cavi. Intervenire sui collegamenti di qualità scadente. Riparare o sostituire i cavi danneggiati.
	Collegamento dati non concluso con uno spinotto di terminazione da 120 Ohm.	• Inserire uno spinotto di terminazione nel jack di uscita dell'ultimo dispositivo della catena.
	Errata assegnazione degli indirizzi ai dispositivi.	• Verificare l'impostazione degli indirizzi.
	Uno dei dispositivi è difettoso e disturba la trasmissione dei dati sulla catena.	• Bypassare un faro alla volta, fino a tornare a condizioni di funzionamento normali; scollegare entrambi i connettori e collegarli direttamente insieme. • Far riparare il dispositivo difettoso da un tecnico qualificato.
	L'uscita XLR a 3 poli sui dispositivi non corrisponde (poli 2 e 3 invertiti).	• Installare un cavo con adattatore ad inversione di fase fra i dispositivi, oppure invertire il polo 2 e 3 nel dispositivo che manifesta questo comportamento anomalo.
Nessun laser	Le impostazioni dell'alimentazione non corrispondono alla tensione e alla frequenza CA locali.	• Scollegare il dispositivo. Verificare le impostazioni e correggere ove necessario.
	Laser danneggiato.	• Scollegare il dispositivo. Verificare le impostazioni e correggere ove necessario.

Specifiche tecniche del prodotto

Modello: Showtec Dominator

- Tutti e 3 gli effetti possono essere selezionati separatamente in programmi sotto alla modalità auto o musica.
- Il laser RG ha molti effetti di tipo "griglia" ed "esplosione".
- Dotato di un blocco con chiave e dispositivo di blocco remoto.
- Lo strobo ha 8 sezioni con vari schemi pre-programmati.
- Sarà possibile selezionare tutti i colori RGBWA individualmente oppure in diverse combinazioni pre-programmate.
- Sarà possibile servirsi della funzione master/slave per creare uno spettacolo di luci sincronizzato.
- Il laser funziona solo quando il connettore di blocco remoto viene collegato a un dispositivo di blocco remoto (codice ordine 51316).
- Sarà possibile testare il corretto funzionamento del laser col connettore di prova fornito in dotazione.
- Nel caso in cui il laser venga usato in aree pubbliche, sarà necessario prevedere un dispositivo di blocco remoto al fine di attenersi alle normative di sicurezza.
- LED, laser ed Effetto strobo
- Ingresso alimentazione: 100-240V 50/60z
- Consumo di corrente: 66W
- Controllo: Auto, Musica, Master/Slave, DMX
- Canali DMX: 9
- Display di controllo: LED a 4 cifre
- Collegamento di corrente: Ingresso/uscita IEC
- Connettore dati: XLR a 3 poli (In/Out)
- Fusibile 1,6 AL / 250V
- Dimensioni: 225 x 298 x 310mm (staffe escluse)
- netto: 4,06kg

Effetto LED

- Colori: RGBWA
- Alimentazione: 5x3W
- Corrente: 300mA ognuna

Effetto laser

- Colori Laser: Rosso, verde
- Classe Laser: 3B
- Caratteristiche di sicurezza: Interruttore Key, Blocco, Occhiello di sicurezza
- Sicurezza Laser: EN/IEC 60825-1 Ed 2, 2007-03
- Potenza Laser: 200mW (150mW 650nm Rosso, 50mW 532nm Verde)

Effetto Strobo

- LED: 8 potenti LED strobo bianchi da 1W
- Corrente: 300mA

- Accessori: 2 chiavi, connettore prova dispositivo di blocco

Distanza minima:

Distanza minima dalle superficie infiammabili: 0,5m

Distanza minima da un oggetto acceso: 0,8m



Il design e le specifiche tecniche del prodotto sono soggette a variazioni senza preavviso.



Sito web: www.Showtec.info

Email: service@highlite.nl

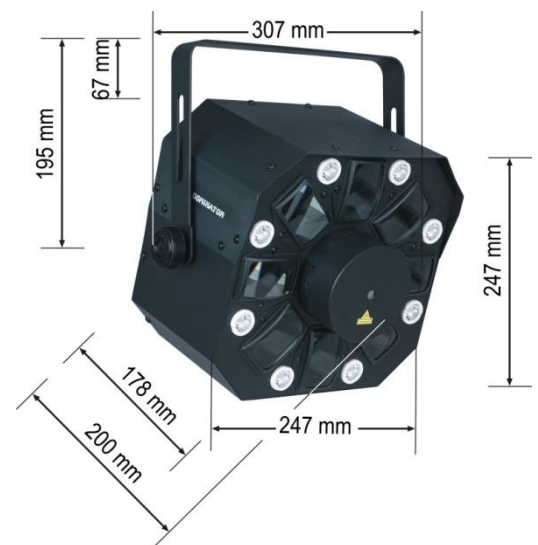



© 2014 Showtec.