

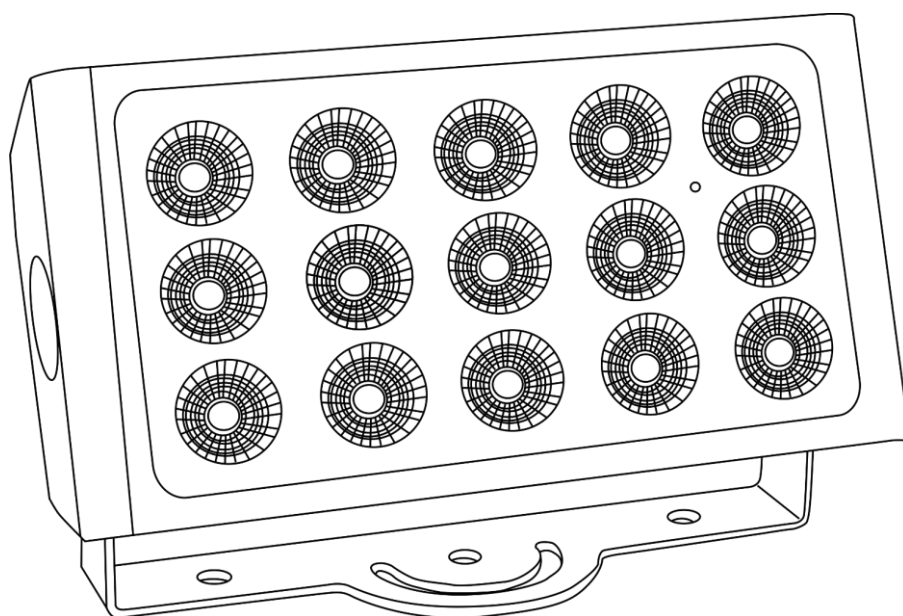

MANUEL D'UTILISATEUR



FRANÇAIS

Cameleon Flood 15WW

V1

Code commande : 42674

Table des matières

Avertissement	2
Consignes de sécurité	2
Conditions d'utilisation.....	4
Fixation	4
Branchement sur la prise secteur	5
Instructions de renvoi	6
Réclamations.....	6
Description de l'appareil	7
Panneau avant	8
Panneau arrière	8
Installation	9
Réglage et utilisation	9
Modes de contrôle.....	9
Un Cameleon Flood (programme automatique)	9
Un Cameleon Flood (mode manuel)	9
Plusieurs Cameleon Flood (contrôle maître / esclave).....	9
Plusieurs Cameleon Flood (contrôle DMX)	10
Câblage de l'appareil.....	12
Câblage des données.....	12
Panneau de contrôle.....	13
Mode de contrôle	13
Adressage DMX.....	13
Vue d'ensemble	14
Options du menu principal	15
1.. Programme automatique.....	15
2. Adresse DMX / configuration DMX.....	15
3. Maître / esclave	16
4. Mode manuel.....	16
5. Réglages	16
5.1. Curves Select (choix de courbe)	17
5.2. Dimmer Speed (vitesse du variateur d'intensité)	17
5.3. Dmx Fail (dysfonctionnement du mode DMX)	18
5.4. Dmx Sync (synchronisation DMX)	18
5.5. Lock (verrouillage).....	18
5.6. Factory (paramètres d'usine)	19
6. Information.....	19
Télécommande de contrôle optionnelle	20
Programme intégré	20
Mode manuel.....	20
Canaux DMX	21
1 canal DMX	21
2 canaux DMX	21
Maintenance	21
Résolution des problèmes	22
Absence de lumière.....	22
Absence de réponse au DMX.....	22
Spécifications du produit	24
Dimensions	25

Avertissement



Pour votre propre sécurité, veuillez lire attentivement ce manuel de l'utilisateur!



Consignes de déballage

Dès réception du produit, ouvrir la boîte en carton avec précaution et en vérifier le contenu. Veiller à ce que toutes les pièces s'y trouvent et soient en bon état. Si une pièce a été endommagée lors du transport ou si le carton lui-même porte des signes de mauvaise manipulation, en informer aussitôt le revendeur et conserver le matériel d'emballage pour vérification. Conserver la boîte en carton et tous les matériaux d'emballage. S'il est nécessaire de renvoyer l'appareil à l'usine, veiller à utiliser la boîte en carton et les matériaux d'emballage d'origine.

Le contenu expédié comprend :

- Showtec Cameleon Flood 15WW
- Câble d'alimentation Schuko à 3 broches (IP-65) de 1,5 m
- Manuel d'utilisateur

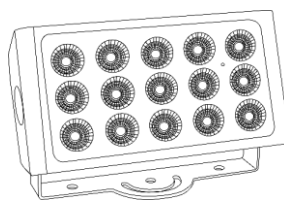

Longévité prévue des LEDs

La luminosité des LEDs décline graduellement au fil du temps. La CHALEUR est le facteur principal qui accélère cette perte de luminosité. Emballées en groupes, les LEDs supportent des températures d'utilisation plus élevées que dans des conditions optimales ou singulières. Pour cette raison, le fait d'utiliser des LEDs de couleur à leur intensité maximale réduit significativement leur durée de vie. Si le prolongement de cette durée de vie est pour vous une priorité, prenez soin d'utiliser les LEDs à des températures inférieures, notamment en tenant compte des conditions climatiques ou de l'intensité de la projection en général.



ATTENTION!

**Conservez l'appareil à l'abri de la pluie et de l'humidité !
Débranchez l'appareil avant d'ouvrir le boîtier !**



Consignes de sécurité

Toute personne participant à l'installation, au fonctionnement et à l'entretien de cet appareil doit :

- être qualifiée ;
- suivre les consignes de ce manuel.



**ATTENTION! Soyez prudent lorsque vous effectuez des opérations.
La présence d'une tension dangereuse constitue
un risque de choc électrique lié à la manipulation des câbles !**



Avant la première mise en marche de votre appareil, assurez-vous qu'aucun dommage n'a été causé pendant le transport.

Dans le cas contraire, contacter le revendeur.

Pour conserver votre matériel en bon état et vous assurer qu'il fonctionne correctement et en toute sécurité, il est absolument indispensable que vous suiviez les consignes et avertissements de sécurité de ce manuel.

Veillez noter que les dommages causés par tout type de modification manuelle apportée à l'appareil ne sont en aucun cas couverts par la garantie.

Cet appareil ne contient aucune pièce susceptible d'être réparée par l'utilisateur. S'adresser exclusivement à des techniciens qualifiés pour l'entretien.

IMPORTANT :

le fabricant ne sera en aucun cas tenu responsable des dommages causés par l'irrespect de ce manuel ni par toutes modifications interdites de l'appareil.

- Ne mettez jamais en contact le cordon d'alimentation avec d'autres câbles ! Manipulez le cordon d'alimentation et tous les câbles reliés au courant secteur avec une extrême prudence !
- Vous ne devez jamais modifier, plier, contraindre à une force mécanique, faire pression sur ou chauffer le cordon d'alimentation.
- Ne pliez jamais la partie mâle ou femelle du câble. Il est important de toujours laisser une longueur de câble reliant l'appareil suffisamment longue. Sinon, le câble peut être abîmé, ce qui peut provoquer de graves dommages.
- N'enlevez jamais l'étiquetage informatif et les avertissements indiqués sur l'appareil.
- Ne couvrez jamais le contact de masse avec quoi que ce soit.
- Ne soulevez jamais l'appareil en le maintenant par sa tête, sous peine d'abîmer le mécanisme. Maintenez-le toujours par ses poignées de transport.
- Ne placez jamais de matériaux devant les LEDs ou les lentilles.
- Ne regardez jamais directement la source lumineuse.
- Ne laissez jamais traîner de câbles par terre.
- En cas d'orage, n'utilisez pas l'appareil et débranchez-le.
- Ne laissez jamais les parties d'emballage (sacs en plastique, mousse de polystyrène, clous, etc.) à portée des enfants car elles représentent une source potentielle de danger.
- N'insérez pas d'objets dans les orifices d'aération.
- N'ouvrez et ne modifiez pas l'appareil.
- Ne connectez pas cet appareil à un variateur d'intensité.
- N'allumez et n'éteignez pas l'appareil à des intervalles réduits. Vous pourriez nuire à sa longévité.
- Ne touchez pas le boîtier de l'appareil à mains nues durant le fonctionnement de celui-ci (le boîtier devient très chaud). Laissez-le refroidir au moins 5 minutes avant de le manipuler.
- Ne secouez pas l'appareil. Évitez tout geste brusque durant l'installation ou l'utilisation de l'appareil.
- Utilisez l'appareil uniquement après avoir vérifié que le boîtier est bien fermé et que les vis sont correctement serrées.
- N'utilisez l'appareil qu'une fois vous être familiarisé avec ses fonctions.
- Évitez les flammes et éloignez l'appareil des liquides ou des gaz inflammables.
- Maintenez toujours le boîtier fermé pendant l'utilisation.
- Veillez toujours à garder un espace minimum d'air libre de 50 cm autour de l'appareil pour favoriser sa ventilation.
- Débranchez toujours l'appareil lorsqu'il n'est pas utilisé et avant de le nettoyer ! Prenez soin de manipuler le cordon d'alimentation uniquement par sa fiche. Ne retirez jamais celle-ci en tirant sur le cordon d'alimentation.
- Assurez-vous que l'appareil n'est pas exposé à une source importante de chaleur, d'humidité ou de poussière.
- Assurez-vous que la tension disponible n'est pas supérieure à celle indiquée sur le panneau situé à l'arrière.
- Assurez-vous que le cordon d'alimentation n'est pas endommagé et ne comporte aucune éraflure. Vérifiez régulièrement l'appareil et le cordon d'alimentation.

- Assurez-vous que le diamètre du câble d'extension et des cordons d'alimentation est suffisant pour supporter la consommation de l'appareil.
- Si les LEDs sont manifestement endommagées par des brèches ou des rayures profondes, il convient de les remplacer pour éviter que leurs fonctionnalités soient altérées.
- Si le câble externe est endommagé, il doit être remplacé par un technicien qualifié.
- Si vous heurtez ou laissez tomber l'appareil, débranchez-le immédiatement de la prise. Pour des raisons de sécurité, faire inspecter l'équipement par un technicien qualifié avant de le réutiliser.
- Si l'appareil a été exposé à de grandes différences de température (par exemple après le transport), ne le branchez pas immédiatement. La condensation qui se formerait à l'intérieur de l'appareil pourrait l'endommager. Laissez l'appareil hors tension et à température ambiante.
- Si votre produit Showtec ne fonctionne pas correctement, veuillez cesser de l'utiliser immédiatement. Emballez-le correctement (de préférence dans son emballage d'origine) et renvoyez-le à votre revendeur Showtec pour révision.
- À l'usage des adultes seulement. L'appareil doit être installé hors de portée des enfants. Ne laissez jamais l'appareil fonctionner sans surveillance.
- N'essayez pas de shunter la protection thermostatique ou les fusibles.
- En cas de remplacement, utilisez uniquement des fusibles de même type ou de même calibre.
- L'utilisateur est responsable du positionnement et du fonctionnement corrects de l'appareil. Le fabricant décline toute responsabilité en cas de dommages causés par la mauvaise utilisation ou l'installation incorrecte de cet appareil.
- Cet appareil est répertorié sous la protection classe 1. Il est donc primordial de connecter le conducteur jaune / vert à la terre.
- Les réparations, maintenances et branchements électriques doivent être effectués par un technicien qualifié.
- GARANTIE : d'un (1) an à compter de la date d'achat.



ATTENTION ! PEUT PROVOQUER DES BLESSURES OCCULAIRES !!!

Ne regardez jamais directement la source lumineuse.

(spécialement pour les personnes épileptiques !)



Conditions d'utilisation

- Cet appareil ne doit pas être utilisé en permanence. Des pauses régulières vous permettront de le faire fonctionner pendant une longue période sans problèmes.
- La distance minimum entre l'éclairage et la surface illuminée doit être d'au moins 1 mètre.
- Pour éliminer l'usure et améliorer la durée de vie de l'appareil, prenez soin de le débrancher complètement de l'alimentation pendant les périodes de non utilisation, soit via le disjoncteur, soit en le débranchant directement.
- La température ambiante maximale $t_a = 40\text{ °C}$ ne devra jamais être dépassée.
- L'humidité relative ne doit pas dépasser 50 % à une température ambiante de 40 °C.
- Si cet appareil est utilisé d'une autre manière que celle décrite dans ce manuel, il peut être endommagé, et la garantie pourrait en être annulée.
- Toute autre utilisation peut être dangereuse et provoquer un court-circuit, des brûlures, une décharge électrique, un accident, etc.

L'utilisateur met non seulement sa propre sécurité en péril, mais également celle des autres !

Fixation

Veuillez suivre les directives européennes et nationales concernant la fixation, l'assemblage de structures et autres problèmes de sécurité.

*N'essayez pas d'installer cet appareil vous-même !
Confiez cette tâche à un revendeur autorisé !*

Procédure :

- Si le Cameleon Flood est fixé sous un plafond ou une solive, un système de fixation professionnel doit être utilisé.
- Utilisez un collier pour le fixer à la patte de montage du système de fixation.
- Veillez toujours à ce que la fixation du Cameleon Flood l'empêche d'osciller librement dans la pièce.
- L'installation doit toujours être effectuée avec un système d'attache de sécurité, comme par exemple un filet ou un câble de sécurité approprié.
- Lors de la fixation, du démontage ou de l'entretien du Cameleon Flood, assurez-vous toujours que la zone située en dessous est dégagée et qu'aucune personne non autorisée ne s'y trouve.

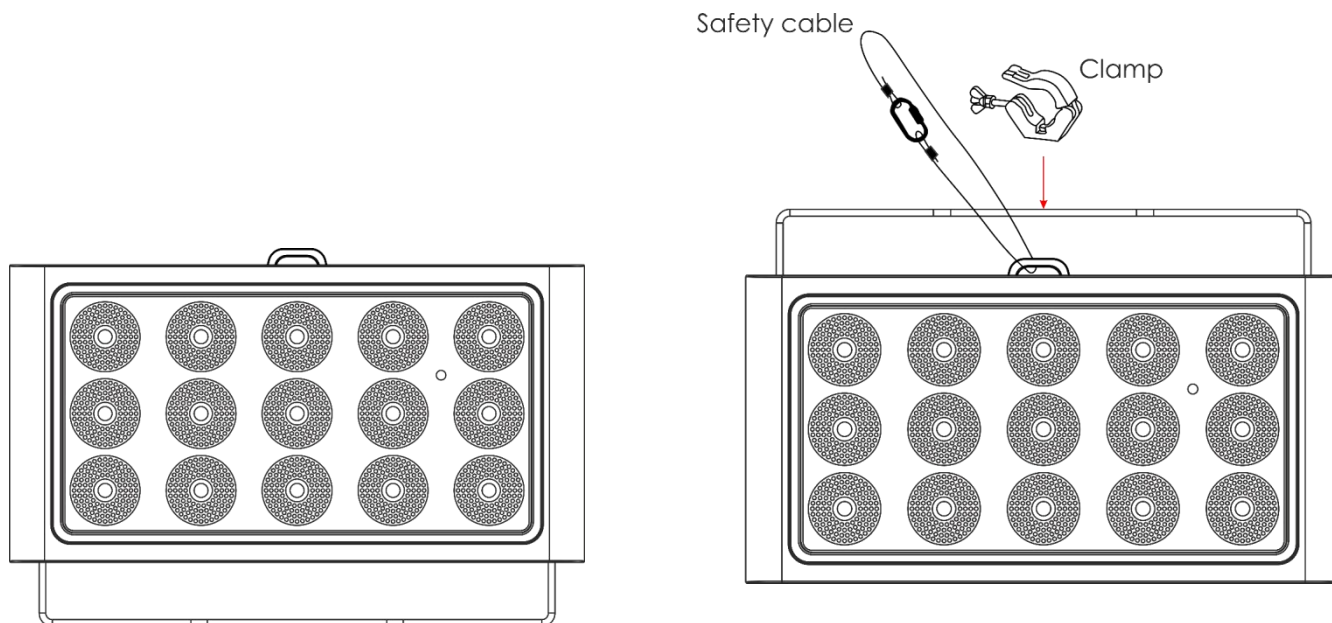

Le Cameleon Flood 6 15WW peut être placé sur une surface au sol dégagée ou monté sur n'importe quelle structure à l'aide d'un collier.

Une mauvaise installation peut entraîner des dégâts importants ainsi que des blessures graves !

Branchement sur la prise secteur

Branchez la fiche d'alimentation de l'appareil sur la prise secteur.

Veillez à toujours connecter le câble de la bonne couleur au bon endroit.

International	Câble UE	Câble Royaume- Uni	Câble USA	Broche
L	MARRON	ROUGE	JAUNE / CUIVRE	PHASE
N	BLEU	BLACK	ARGENTÉ	NEUTRE
	JAUNE / VERT	VERT	VERT	TERRE (PROTECTION)

Assurez-vous que votre appareil est toujours connecté à une prise de terre !

Une mauvaise installation peut entraîner des dégâts importants ainsi que des blessures graves !



Instructions de renvoi

S'acquitter de l'affranchissement postal de la marchandise renvoyée avant de l'expédier et utiliser les matériaux d'emballage d'origine ; aucun timbre de retour prépayé ne sera fourni. Étiqueter clairement l'emballage à l'aide du numéro d'autorisation de renvoi (RMA – Return Authorization Number). Les produits retournés sans numéro RMA seront refusés. Highlite déclinera les marchandises renvoyées ainsi que toute responsabilité. Contacter Highlite par téléphone, au +31 (0)455 667 723, ou par courriel, à l'adresse aftersales@highlite.com et demander un numéro RMA avant d'expédier l'appareil. L'utilisateur doit être prêt à fournir le numéro de modèle, le numéro de série ainsi qu'une brève description des raisons du renvoi. Veiller à bien emballer l'appareil, car tous les dommages subis durant le transport et résultant d'un emballage inadéquat seront à la charge du client. Highlite se réserve le droit de réparer ou de remplacer le ou les produits, à sa propre discrétion. Nous vous conseillons d'utiliser une méthode d'envoi sans risques : un emballage UPS approprié ou une double boîte.

Remarque : si l'appareil est accompagné d'un numéro RMA, inclure les informations suivantes sur un bout de papier et le placer dans la boîte :

- 01) Votre nom
- 02) Votre adresse.
- 03) Votre numéro de téléphone.
- 04) Une brève description des problèmes.

Réclamations

Le client est tenu de vérifier les marchandises livrées dès leur réception, afin de détecter tout problème ou défaut visible potentiel. Ces vérifications peuvent également avoir lieu après que nous l'ayons averti de la mise à disposition des marchandises. Le transporteur est responsable de tous les dommages ayant eu lieu durant le transport ; par conséquent, les dommages doivent être signalés au transporteur à réception de la marchandise.

En cas de dégât subi lors du transport, le client doit en informer l'expéditeur et lui soumettre toute réclamation. Signaler les dommages résultant du transport dans un délai d'un (1) jour suivant la réception de la livraison.

Toujours s'acquitter de l'affranchissement postal des biens retournés. Accompagner les marchandises renvoyées d'une lettre définissant les raisons du renvoi. Les renvois qui n'ont pas été prépayés seront refusés, à moins d'un accord précis stipulé par écrit.

Toute réclamation à notre encontre doit être faite par écrit ou par fax dans les 10 jours ouvrables suivant la réception de la facture. Une fois cette période écoulée, les réclamations ne seront plus traitées.

Les réclamations ne seront alors considérées que si le client a, jusqu'ici, respecté toutes les parties du contrat, sans tenir compte de l'accord d'où résulte l'obligation.

Description de l'appareil

Caractéristiques

Le Cameleon Flood 15WW est un lèche-mur d'une grande puissance doté d'effets d'excellente qualité. Il est à l'image d'une amélioration de notre gamme Cameleon. Il s'agit d'une solution permettant d'éclairer toutes sortes d'objets aussi bien en intérieur qu'en extérieur.

- Contrôle autonome & DMX-512
- Blanc chaud
- Écran tactile
- Boîtier compact
- Sortie puissante
- Câble XLR à 3 broches vers câble mini à 3 broches ([42708](#)) pour connecter le Cameleon en mode DMX non inclus !
- Tension d'entrée : 100-240 V, 50 / 60 Hz
- Consommation : 75 W @FO
- Courant d'entrée : 380 mA
- Taux de rafraîchissement : 1,4 kHz
- Indice de rendu de couleur : > 80
- Mode DMX : 1 ou 2 canaux
- Température de couleur : 3 000 K
- Source lumineuse : 15 Power LEDs (blanc chaud) de 8 W
- Sortie : 4 367 Lumens
- Ouverture angulaire : 39°
- Distance max. : 10 m
- Indice de protection : IP-65
- Objectif : Verre trempé
- Contrôle : DMX / programme automatique / maître-esclave / mode manuel
- Variateur d'intensité : 0-100 %
- Stroboscope : 0-15 Hz
- Boîtier : aluminium moulé sous pression
- Refroidissement : convection (sans ventilateur)
- Connexions : câble d'alimentation dédié IP-65 entrée / sortie, câble de données IP-65 entrée / sortie
- Dimensions : 330 x 100 x 210 mm (l x L x H) (support inclus)
- Poids : 5,2 kg

Accessoires en option

- [42698](#) Capuchon d'extrémité d'alimentation mâle / femelle pour la gamme Cameleon
- [42699](#) Capuchon d'extrémité de transfert des données, mâle / femelle pour la gamme Cameleon
- [42705](#) Rallonge d'alimentation de 3 m pour la gamme Cameleon
- [427056](#) Rallonge d'alimentation de 6 m pour la gamme Cameleon
- [42706](#) Câble de connexion de 3 m pour l'alimentation de la gamme Cameleon
- [42707](#) Rallonge DMX de 3 m pour la gamme Cameleon
- [427076](#) Rallonge DMX de 6 m pour la gamme Cameleon
- [42708](#) Câble d'entrée DMX de 3 m pour la gamme Cameleon
- [44002](#) Télécommande infrarouge universelle Showtec UR-5



Assurez-vous d'utiliser le câble XLR à 3 broches vers câble mini à 3 broches ([42708](#)) pour connecter l'appareil en DMX.

Panneau avant



Schéma 1

- 01) 15 Power LEDs (blanc chaud) de 8 W
- 02) Capteur infrarouge
- 03) Support de montage

Panneau arrière

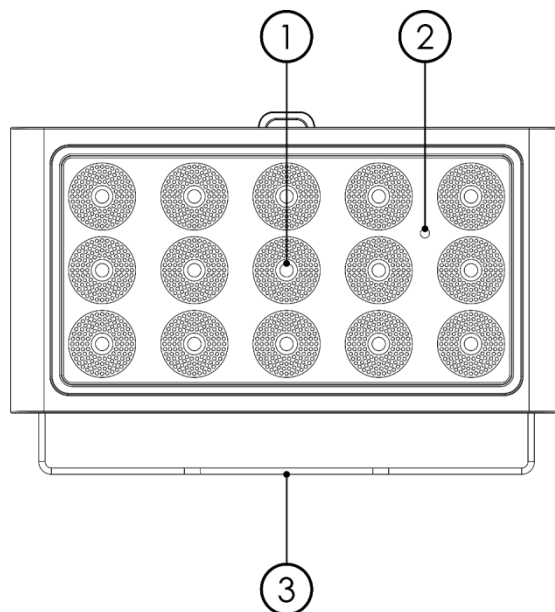

Schéma 2

- 04) Câble DMX mini spécial, à 3 broches, entrée IP-65
- 05) Œillet de sécurité
- 06) Câble DMX mini spécial, à 3 broches, sortie IP-65
- 07) Câble d'alimentation mini spécial, à 3 broches, entrée IP-65
- 08) Écran OLED + boutons de contrôle
- 09) Câble d'alimentation mini spécial, à 3 broches, sortie IP-65

Installation

Retirez tout le matériel d'emballage du Cameleon Flood 15WW. Veillez à ce que la mousse et le plastique de rembourrage soient complètement retirés. Branchez tous les câbles.

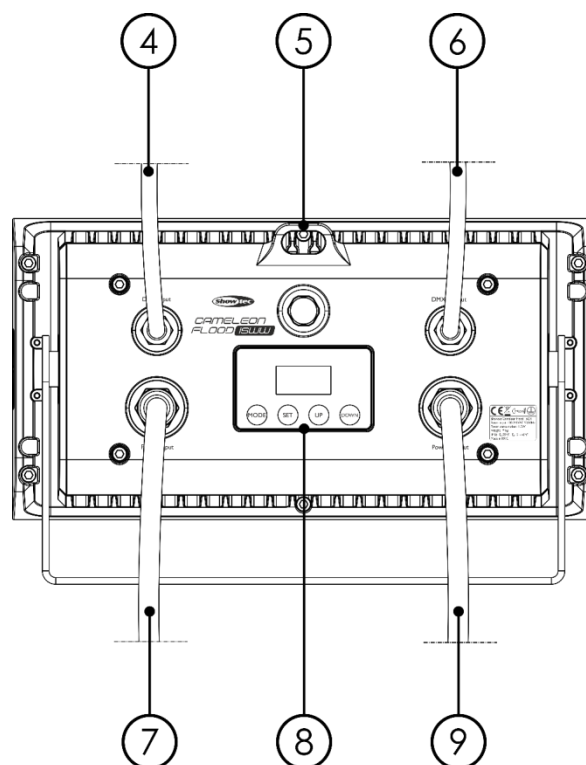
N'alimentez pas le système avant de l'avoir correctement configuré et connecté.

Débranchez toujours l'appareil avant d'effectuer l'entretien ou la maintenance.

Les dommages causés par l'irrespect du manuel ne sont pas couverts par la garantie.

Réglage et utilisation

Suivez les indications ci-dessous, en fonction du mode d'utilisation choisi.

Avant de brancher l'appareil, assurez-vous toujours que la tension d'alimentation correspond bien à celle du produit. N'essayez pas d'utiliser un produit fonctionnant en 120 V sur une alimentation de 230 V, ou inversement.

Modes de contrôle

- 4 modes sont proposés :
- Programme automatique
 - Mode manuel
 - Maître / esclave
 - DMX-512 (1 canal ou 2 canaux)

Un Cameleon Flood (programme automatique)

- 01) Fixez l'effet lumineux à une structure solide. Laissez au moins 0,5 mètre sur tous les côtés pour que l'air circule comme il faut.
- 02) Utilisez toujours un câble de sécurité (code commande 70140/70141).
- 03) Branchez le bout du cordon d'alimentation sur une prise secteur.
- 04) Lorsque le Cameleon Flood n'est pas raccordé via un câble DMX, il fonctionne en tant qu'appareil autonome. Veuillez consulter la page 15 pour de plus amples informations sur le programme automatique.

Un Cameleon Flood (mode manuel)

- 01) Fixez l'effet lumineux à une structure solide. Laissez au moins 0,5 mètre sur tous les côtés pour que l'air circule comme il faut.
- 02) Utilisez toujours un câble de sécurité (code commande 70140/70141).
- 03) Branchez le bout du cordon d'alimentation sur une prise secteur.
- 04) Lorsque le Cameleon Flood n'est pas raccordé via un câble DMX, il fonctionne en tant qu'appareil autonome. Veuillez consulter la page 16 pour en savoir plus sur le mode manuel.

Plusieurs Cameleon Flood (contrôle maître / esclave)

- 01) Fixez l'effet lumineux à une structure solide. Laissez au moins 0,5 mètre sur tous les côtés pour que l'air circule comme il faut.
- 02) Utilisez toujours un câble de sécurité (code commande 70140/70141).
- 03) Utilisez un câble XLR à 3 broches pour connecter les Cameleon Flood et autres appareils.

Les broches :



- 01) Terre
- 02) Signal (-)
- 03) Signal (+)

- 04) Reliez les appareils conformément au schéma 3. Connectez la prise sortie de la première unité DMX à la prise entrée de la deuxième unité en utilisant la rallonge DMX [42707](#) / [427076](#). Raccordez le second, troisième et quatrième appareil à l'aide de la rallonge DMX [42707](#) / [427076](#).

Vous pouvez utiliser les mêmes fonctions sur l'appareil maître, comme cela est décrit aux pages 15 et 16 (programme automatique, mode manuel). Cela signifie que vous pouvez définir le mode d'opération que vous voulez sur l'appareil maître et faire en sorte que tous les appareils esclaves réagissent de la même manière.

Plusieurs Cameleon Flood (contrôle maître / esclave)



Schéma 3

Plusieurs Cameleon Flood (contrôle DMX)

- 01) Fixez l'effet lumineux à une structure solide. Laissez au moins 0,5 mètre sur tous les côtés pour que l'air circule comme il faut.
- 02) Utilisez toujours un câble de sécurité (code commande 70140/70141).
- 03) Utilisez un câble XLR à 3 broches pour connecter les Cameleon Flood et autres appareils.

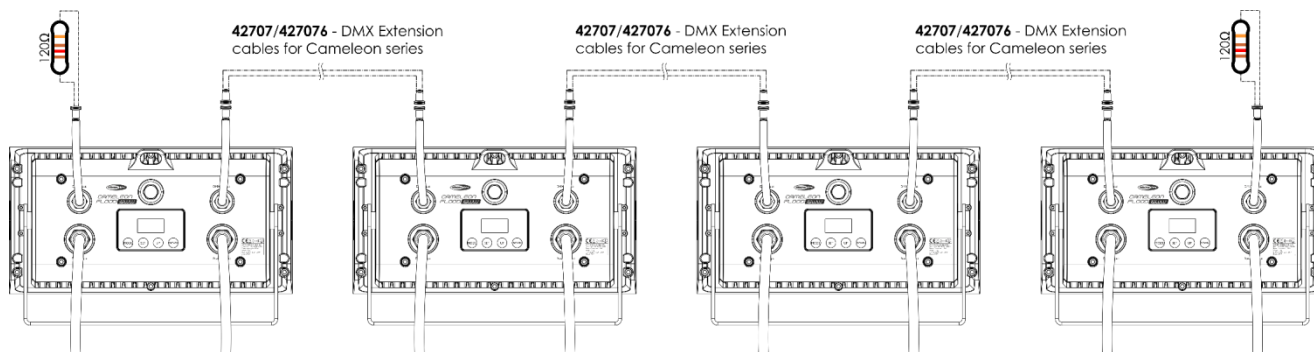

- 04) Reliez les unités conformément au schéma 4. Connectez une console d'éclairage à l'entrée de la première unité en utilisant le câble d'entrée DMX [42708](#). Raccordez la prise OUT du premier appareil à la prise IN du deuxième appareil, à l'aide de la rallonge DMX [42707/427076](#), raccordez le second et deuxième appareil à l'aide de la rallonge DMX [42707/427076](#).
- 05) Alimentation électrique : connectez les cordons d'alimentation électrique à la prise spéciale IN d'alimentation conforme à IP65, puis branchez leurs autres bouts aux prises secteur adéquates, en commençant par le premier système. N'alimentez pas le système avant de l'avoir correctement configuré et connecté.

Configuration DMX de plusieurs Cameleon Flood



Schéma 4

Remarque : reliez tous les câbles avant de connecter à l'alimentation électrique



Remarque : vous ne pouvez pas brancher un câble DMX standard directement dans la prise. Faites attention de bien utiliser le câble spécial pour la connexion DMX ([42708](#)) et les rallonges ([42707/427076](#)).

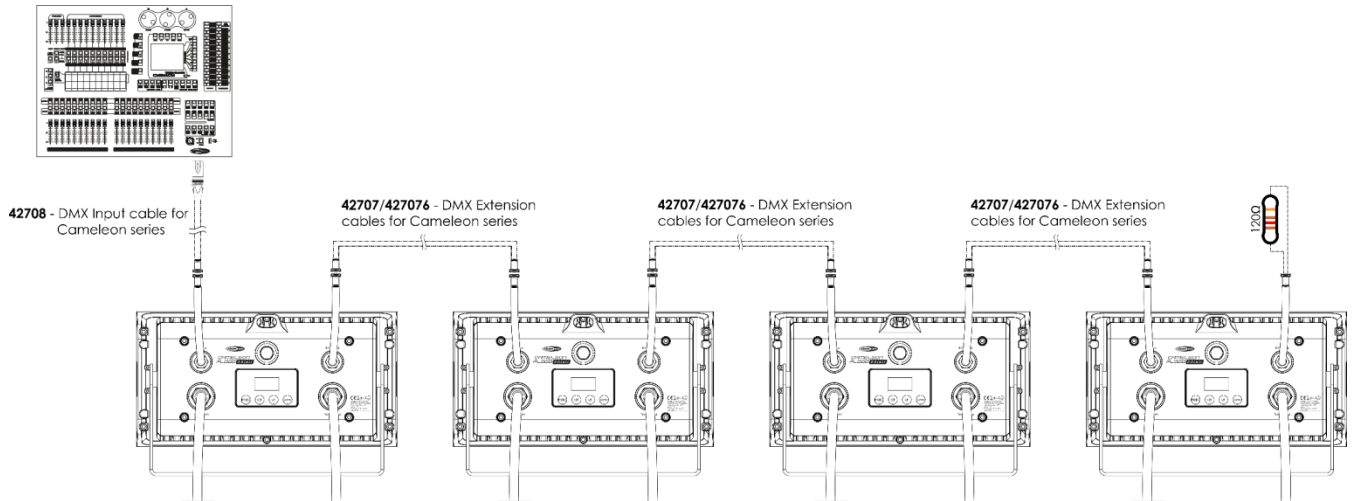

Câblage de l'appareil

Vous allez avoir besoin d'une ligne de données sérielle pour générer des shows lumineux, que ce soit pour contrôler un ou plusieurs appareils par le biais d'une console DMX-512 ou pour synchroniser des shows basés sur au moins deux appareils configurés préalablement en mode maître/esclave. Le nombre combiné de canaux requis par tous les appareils sur une ligne de données sérielle détermine le nombre d'appareils que cette ligne peut prendre en charge.

Important : les appareils reliés à une ligne de données sérielle doivent être installés en série sur une seule ligne. Pour se conformer à la norme EIA-485, il est important de ne pas connecter plus de 30 appareils à une seule ligne de données sérielle. Le fait de connecter plus de 30 appareils sans recourir à un répartiteur opto-isolé DMX pourrait en effet détériorer le signal DMX numérique.



Distance maximum de ligne DMX recommandée : 100 mètres.

Nombre maximum recommandé d'appareils sur une ligne DMX : 30.

Nombre maximum d'appareils recommandé sur une liaison d'alimentation : 12 appareils en 120 V

Nombre maximum d'appareils recommandé sur une liaison d'alimentation : 24 appareils en 230 V

Câblage des données

Pour relier des appareils entre eux, vous devez utiliser des câbles de données. Vous pouvez soit acheter des câbles DMX DAP Audio certifiés directement auprès d'un revendeur / distributeur, soit en fabriquer vous-même. Si vous choisissez cette solution, veuillez utiliser des câbles de données pouvant gérer un signal de haute qualité et étant peu sensibles aux interférences électromagnétiques.

Câbles de données DMX DAP Audio

- Câble de microphone basique DAP Audio multi emploi. XLR/M 3 broches > XLR/F 3 broches. **Code commande** L01150 (1,5 m), FL013 (3 m), FL016 (6 m), FL0110 (10 m), FL0115 (15 m), FL0120 (20 m).
- Câble de données de type X DAP Audio XLR/M 3 broches > XLR/F 3 broches. **Code commande** FLX0175 (0,75 m), FLX01150 (1,5 m), FLX013 (3 m), FLX016 (6 m), FLX0110 (10 m).
- Câble DAP Audio, idéal pour les utilisateurs exigeants, bénéficiant d'une qualité audio exceptionnelle et de connecteurs fabriqués par Neutrik. **Code commande** FL71150 (1,5 m), FL713 (3 m), FL716 (6 m), FL7110 (10 m).
- Câble DAP Audio, idéal pour les utilisateurs exigeants, bénéficiant d'une qualité audio exceptionnelle et de connecteurs fabriqués par Neutrik®. **Code commande** FL7275 (0,75 m), FL72150 (1,5 m), FL723 (3 m), FL726 (6 m), FL7210 (10 m).
- Câble 110 ohms DAP Audio avec transmission des signaux numériques. **Code commande** FL0975 (0,75 m), FL09150 (1,5 m), FL093 (3 m), FL096 (6 m), FL0910 (10 m), FL0915 (15 m), FL0920 (20 m).
- Câble de données DAP Audio DMX/AES-EBU, XLR/M 5 broches > XLR/F 5 broches. **Code commande** FL08150 (1,5 m), FL083 (3 m), FL086 (6 m), FL0810 (10 m), FL0820 (20 m).
- Adaptateur DMX DAP Audio : 5 broches > 3 broches. **Code commande** FLA29.
- Adaptateur DMX DAP Audio : 3 broches > 5 broches. **Code commande** FLA30.
- Câble DAP Audio DMX Terminator à 3 broches. **Code commande** FLA42.
- Câble DAP Audio DMX Terminator à 5 broches. **Code commande** FLA43.

Remarque : utilisez les câbles DMX spéciaux pour n'importe quelle connexion DMX.

[42707](#) Rallonge DMX de 3m pour la gamme Cameleon

[427076](#) Rallonge DMX de 6 m pour la gamme Cameleon

[42708](#) Câble d'entrée DMX de 3 m pour la gamme Cameleon

Le Cameleon Flood 15WW peut être utilisé avec une console de contrôle en **mode contrôle** ou sans console en **mode autonome**.

Panneau de contrôle

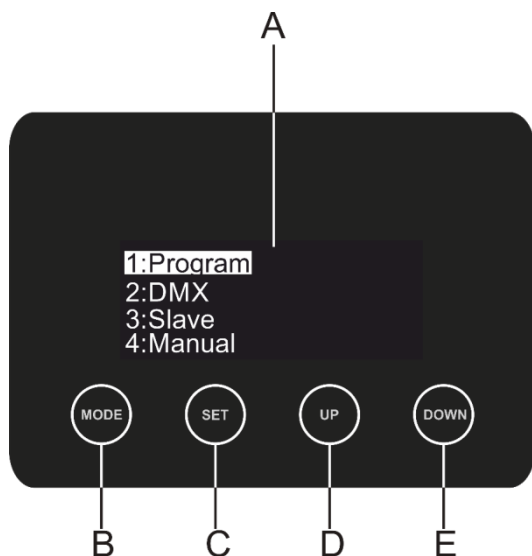

- A) Écran OLED
- B) Bouton MODE
- C) Bouton SET
- D) Bouton UP
- E) Bouton DOWN

Schéma 5

Mode de contrôle

Les appareils sont reliés individuellement sur un câble de transmission de données et connectés à la console de contrôle

Les appareils répondent au signal DMX de la console de contrôle. (Si vous avez sélectionné et sauvegardé une adresse DMX, la console de contrôle l'affiche automatiquement la fois suivante).

Adressage DMX

Le panneau de contrôle situé sur la face avant du socle vous permet d'assigner les adresses DMX du projecteur. Il s'agit du premier canal avec lequel le Cameleon répond à la console de contrôle.

Si vous utilisez la console, retenez que l'appareil est doté de **2** canaux.

Si vous utilisez plusieurs Cameleon Floods, assurez-vous de définir correctement l'adressage DMX.

Ainsi, l'adresse DMX du premier Cameleon devrait être **1 (001)** ; celle du second devrait être **1 + 2 = 3 (003)** ; celle du troisième devrait être **3 + 2 = 5 (005)**, etc. Assurez-vous qu'il n'y a pas de superposition entre les canaux pour pouvoir contrôler chaque Cameleon correctement. Si au moins deux Cameleon Floods partagent une même adresse, ils fonctionnent de la même manière.

Contrôle :

après avoir défini les adresses de toutes les Cameleon Flood, vous pouvez commencer à les faire fonctionner par le biais de vos contrôleurs d'éclairage.

Remarque : une fois allumé, le Cameleon Flood détecte automatiquement si des données DMX 512 sont reçues ou non. Le problème peut être lié au fait que :

- le câble XLR venant du contrôleur n'est pas connecté à l'entrée du Cameleon Flood.
- Le contrôleur n'est pas branché ou est défectueux, le câble ou la console est défectueux ou les câbles de signaux sont permutés dans la prise entrante.

Remarque : il faut installer une fiche XLR (120 ohms) dans le dernier appareil afin d'assurer une transmission correcte sur la ligne de transmission de données DMX.

⚠ L'écran s'éteint au bout de 60 secondes ⚠

Si vous n'appuyez sur aucun bouton pendant 60 secondes, l'affichage s'éteindra.

Pour allumer l'écran, appuyez sur le bouton **MODE**, **SET**, **UP** ou **DOWN**.

Une fois que vous avez appuyé sur ce bouton, l'écran s'allume.

Vue d'ensemble

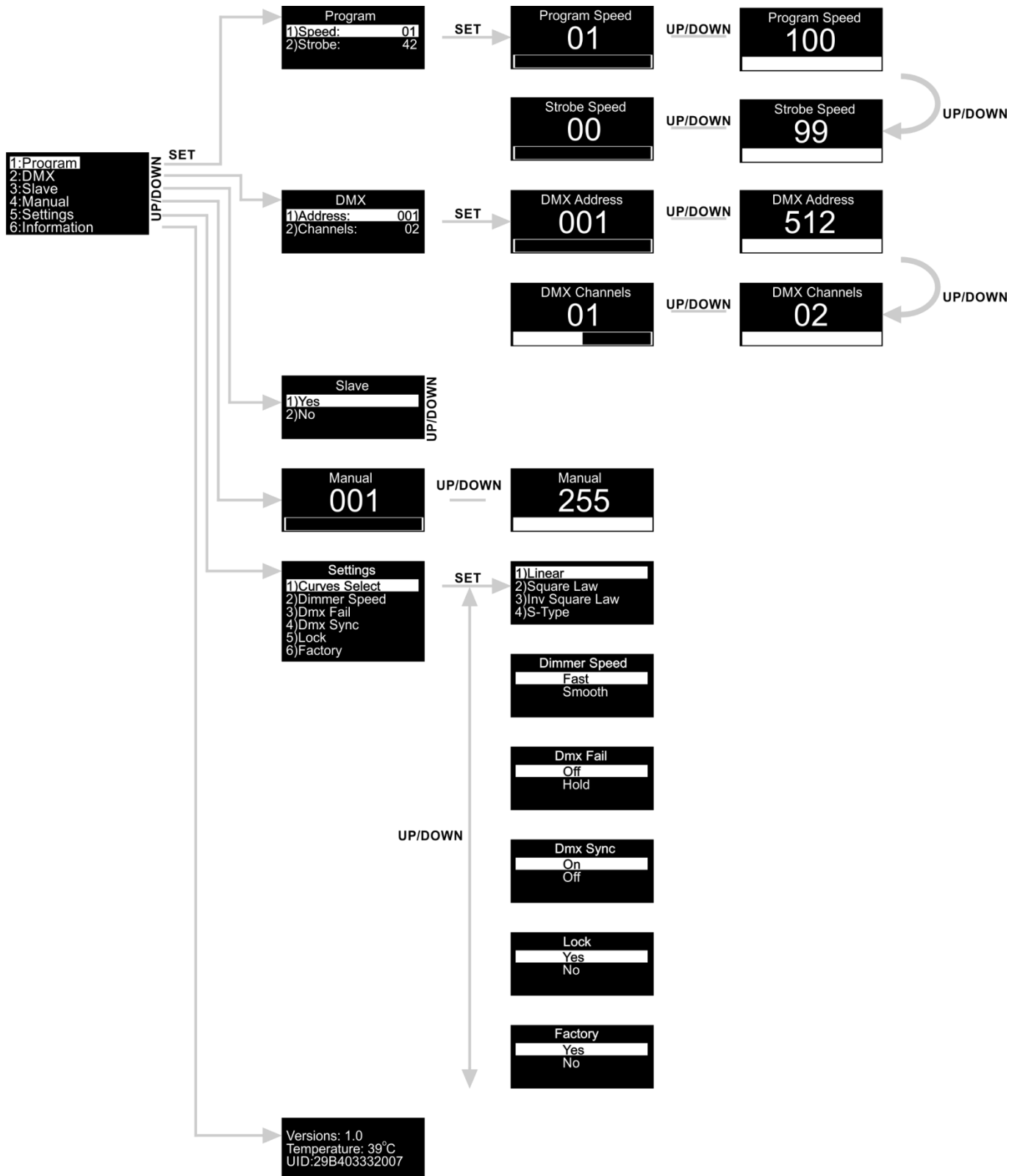

Le Cameleon Flood 15WW affiche la version en cours du logiciel et la température actuelle au démarrage !

Versions: 1.0
Temperature: 39°C

Options du menu principal

01) Appuyez sur le bouton **SET** ou **MODE** pour ouvrir le menu principal. L'écran affiche :

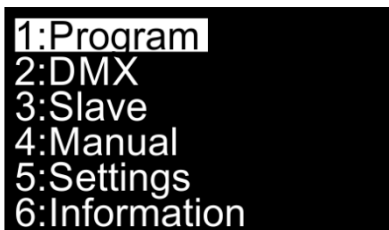

02) Appuyez sur les boutons **UP / DOWN** pour passer d'un menu à l'autre.

03) Appuyez sur le bouton **SET** pour ouvrir le menu souhaité.

04) Appuyez sur le bouton **MODE** pour revenir au menu précédent.

1. Programme automatique

Ce menu vous permet d'activer le programme intégré et de régler la vitesse et la fréquence du stroboscope.

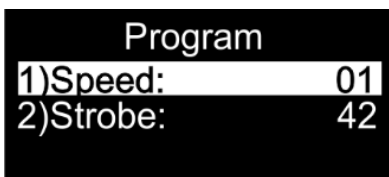

01) Une fois dans le menu principal, appuyez sur les boutons **UP / DOWN** jusqu'à ce que l'écran affiche **Program**.

02) Appuyez sur le bouton **SET** pour ouvrir le menu. L'écran affiche :



03) Appuyez sur les boutons **UP/DOWN** pour choisir entre Speed et Strobe.

04) Si vous choisissez **Speed**, appuyez sur le bouton **SET** pour ouvrir le sous-menu.

05) Appuyez sur les boutons **UP/DOWN** pour régler la vitesse. La plage de réglages est comprise entre  **UP/DOWN** , de lent à rapide.

06) Si vous choisissez **Strobe**, appuyez sur le bouton **SET** pour ouvrir le sous-menu.

07) Appuyez sur les boutons **UP / DOWN** pour augmenter ou réduire la fréquence du stroboscope. La plage de réglage est comprise entre  **UP/DOWN** , de OFF à sensibilité élevée du stroboscope.

2. Adresse DMX / configuration DMX

Ce menu vous permet de régler l'adresse DMX de démarrage de l'appareil et de sélectionner une configuration DMX.

01) Une fois dans le menu principal, appuyez sur les boutons **UP / DOWN** jusqu'à ce que l'écran affiche **DMX**.



02) Appuyez sur le bouton **SET** pour ouvrir le menu. L'écran affiche :



03) Appuyez sur les boutons **UP/DOWN** pour choisir entre Address et Channels.

04) Si vous choisissez **Address**, appuyez sur le bouton **SET** pour ouvrir le sous-menu.

05) Appuyez sur les boutons **UP / DOWN** pour choisir l'adresse DMX souhaitée.

06) La plage de réglages est comprise entre  **UP/DOWN** .

07) Si vous choisissez **Channels**, appuyez sur le bouton **SET** pour ouvrir le sous-menu.

08) Appuyez sur les boutons **UP/DOWN** pour choisir entre  **UP/DOWN** .

09) Appuyez sur le bouton **SET** pour confirmer votre choix.

3. Maître / esclave

Ce menu vous permet de définir l'appareil comme esclave.

- 01) Une fois dans le menu principal, appuyez sur les boutons **UP / DOWN** jusqu'à ce que l'écran affiche **Slave**.
- 02) Appuyez sur le bouton **SET** pour ouvrir le menu. L'écran affiche :

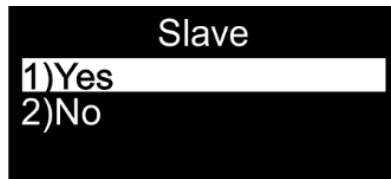

- 03) Appuyez sur les boutons **UP / DOWN** pour choisir entre **Yes** et **No**.
- 04) Si vous choisissez **Yes**, l'appareil devient un appareil esclave.
- 05) Tous les appareils esclave suivront le mouvement du maître. Si l'appareil a été configuré comme appareil esclave, son fonctionnement est identique à celui de l'appareil maître.
- 06) Si l'appareil n'a pas été configuré comme appareil esclave, il est défini comme appareil maître.
- 07) Appuyez sur le bouton **SET** pour confirmer votre choix.

4. Mode manuel

Ce menu vous permet de régler l'intensité lumineuse de l'appareil.

- 01) Une fois dans le menu principal, appuyez sur les boutons **UP / DOWN** jusqu'à ce que l'écran affiche **Manual**.
- 02) Appuyez sur le bouton **SET** pour ouvrir le menu.
- 03) Appuyez sur les boutons **UP/DOWN** pour régler l'intensité. La plage de réglages est comprise entre



- 04) Appuyez sur le bouton **SET** pour confirmer votre choix.

5. Réglages

Ce menu vous permet de définir plusieurs réglages de l'appareil.

- 01) Une fois dans le menu principal, appuyez sur les boutons **UP / DOWN** jusqu'à ce que l'écran affiche **Settings**.
- 02) Appuyez sur le bouton **SET** pour ouvrir le menu. L'écran affiche :

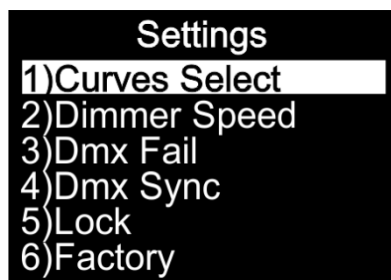

- 03) Appuyez sur les boutons **UP / DOWN** pour basculer entre les menus suivants : Curves Select (choix de courbe), Dimmer Speed (vitesse du variateur d'intensité), Dmx Fail (dysfonctionnement du mode DMX), Dmx Sync (synchronisation DMX), Lock (verrouillage), Factory (paramètres d'usine).

5.1. Curves Select (choix de courbe)

Ce menu vous permet de régler la variation d'intensité de l'appareil en choisissant une courbe de variation.

- 01) Appuyez sur les boutons **UP/DOWN** pour choisir Curves Select.
- 02) Appuyez sur le bouton **SET** pour ouvrir le menu.
- 03) Appuyez sur les boutons **UP / DOWN** pour choisir la courbe d'atténuation souhaitée parmi les 4 disponibles :

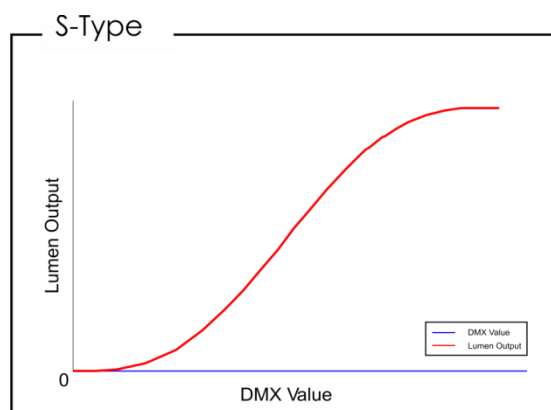
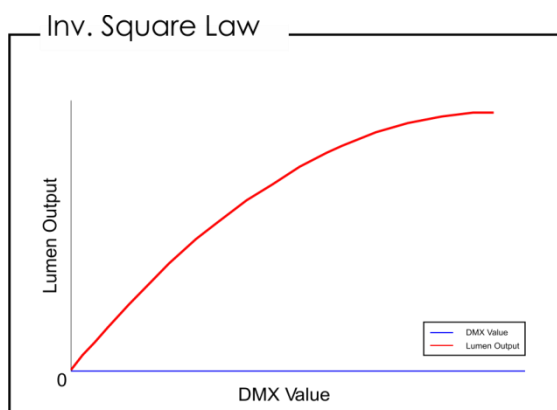
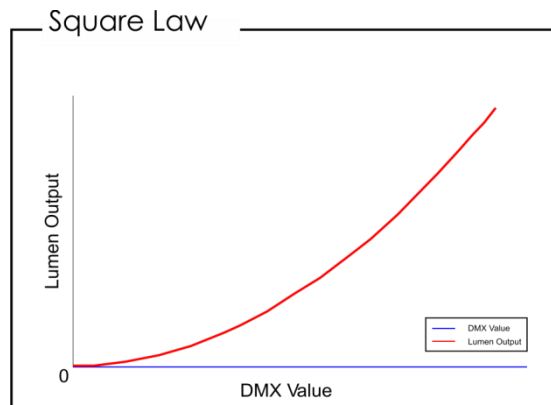
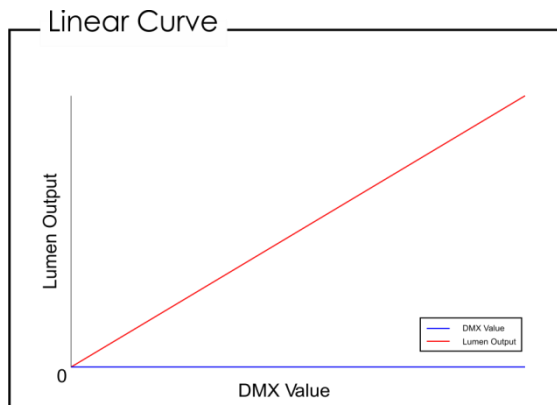

- 04) Appuyez sur le bouton **SET** pour confirmer votre choix.

5.2. Dimmer Speed (vitesse du variateur d'intensité)

Ce menu vous permet de régler la vitesse de variation de l'appareil.

- 01) Utilisez les boutons **UP/DOWN** pour choisir Dimmer speed (vitesse du variateur d'intensité).
- 02) Appuyez sur le bouton **SET** pour ouvrir le menu. L'écran affiche :

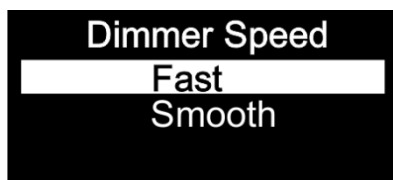

- 03) Appuyez sur les boutons **UP / DOWN** pour choisir **Fast** (rapide) ou **Smooth** (lent).
- 04) Appuyez sur le bouton **SET** pour confirmer votre choix.

5.3. Dmx Fail (dysfonctionnement du mode DMX)

Ce menu vous permet de régler le comportement de l'appareil en cas d'erreur du signal DMX.

- 01) Appuyez sur les boutons **UP / DOWN** jusqu'à ce que l'écran affiche **Dmx Fail**.
- 02) Appuyez sur le bouton **SET** pour ouvrir le menu. L'écran affiche :



- 03) Appuyez sur les boutons **UP / DOWN** pour choisir l'option souhaitée.
- 04) Vous pouvez choisir entre **Off** et **Hold**.
- 05) Si vous choisissez **Off**, l'appareil s'éteint en cas d'erreur du signal DMX.
- 06) Si vous choisissez **Hold**, l'appareil utilise le dernier signal DMX fonctionnant correctement avant le problème de signal DMX, afin que l'activité ne soit pas interrompue.
- 07) Appuyez sur le bouton **SET** pour confirmer votre choix.

5.4. Dmx Sync (synchronisation DMX)

Ce menu vous permet de régler la synchronisation DMX de l'appareil.

- 01) Appuyez sur les boutons **UP / DOWN** jusqu'à ce que l'écran affiche **Dmx Sync**.
- 02) Appuyez sur le bouton **SET** pour ouvrir le menu. L'écran affiche :

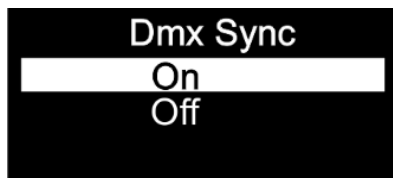

- 03) Appuyez sur les boutons **UP / DOWN** pour choisir **On** ou **Off**.
- 04) L'option Sync est un outil aidant à conserver plusieurs appareils en synchronisation lors de leur utilisation en mode maître-esclave.
- 05) Si vous choisissez **On**, la fonction de synchronisation est activée (recommandé).
- 06) Si vous choisissez **Off**, la fonction synchronisation n'est pas activée.
- 07) Appuyez sur le bouton **SET** pour confirmer votre choix.

5.5. Lock (verrouillage)

Ce menu vous permet de vérifier si le verrouillage de sécurité est bien activé.

- 01) Appuyez sur les boutons **UP / DOWN** jusqu'à ce que l'écran affiche **Lock**.
- 02) Appuyez sur le bouton **SET** pour ouvrir le menu. L'écran affiche :

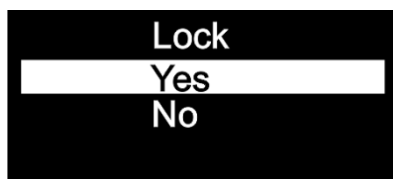

- 03) Appuyez sur les boutons **UP / DOWN** pour choisir **Yes** ou **No**.
- 04) Si vous choisissez **Yes** et confirmez avec le bouton **SET**, l'appareil entre en mode verrouillage au bout de 35 secondes. Vous devez maintenant indiquer le mot de passe afin d'accéder au menu. Appuyez simultanément sur le bouton **MODE** et **SET** pendant 3 secondes pour accéder au menu principal.
- 05) Si vous choisissez **No**, le menu principal n'est pas verrouillé.
- 06) Appuyez sur le bouton **SET** pour confirmer votre choix.

5.6. Factory (paramètres d'usine)

Ce menu vous permet de restaurer les paramètres d'usine de l'appareil.

- 01) Une fois dans le menu Settings, appuyez sur les boutons **UP / DOWN** pour choisir **Factory**.
- 02) Appuyez sur le bouton **SET** pour ouvrir le menu. L'écran affiche :

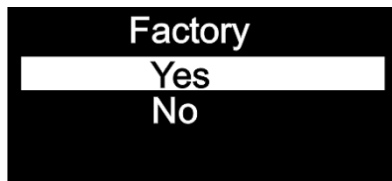

- 03) Appuyez sur les boutons **UP / DOWN** pour choisir **Yes** ou **No**.
- 04) Si vous choisissez **Yes** et confirmez avec le bouton **SET**, les paramètres d'usine de l'appareil sont restaurés.
- 05) Si vous choisissez **No**, l'appareil continue à utiliser les réglages en cours.

6. Information

Ce menu vous permet de visualiser plusieurs types d'information sur l'appareil.

- 01) Une fois dans le menu principal, appuyez sur les boutons **UP / DOWN** pour choisir Information.
- 02) Appuyez sur le bouton **SET** pour ouvrir le menu.

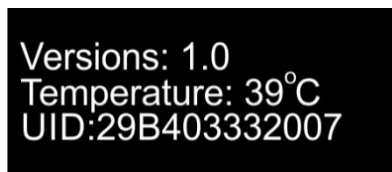

- 03) Vous pouvez désormais voir la version du logiciel actuellement installée, la température, la durée de vie et le code de l'appareil.

Télécommande de contrôle optionnelle

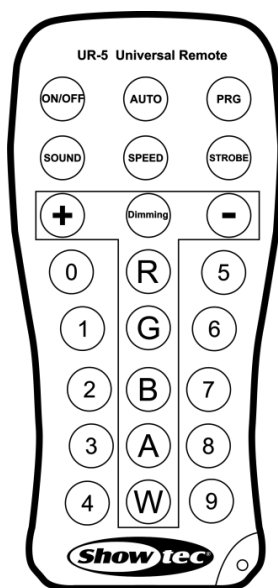

Bouton	Fonction	Description
	On / Off	Permet d'allumer/éteindre l'appareil
	Program	Permet d'activer les programmes intégrés
	Speed	Permet d'activer le mode vitesse du programme
	Strobe	Permet d'activer le mode fréquence du stroboscope
	Dimming	Permet d'activer le mode manuel
	Plus	Permet d'augmenter la valeur
	Moins	Permet de diminuer la valeur

Remarque : assurez-vous d'activer le mode programme dans le menu principal afin de pouvoir contrôler l'appareil avec la télécommande.

Programme intégré

- Appuyez sur le bouton pour passer en mode programme intégré.
- Appuyez sur le bouton pour régler la vitesse du programme.
- Appuyez sur les boutons et pour augmenter ou réduire la vitesse du programme. La plage de réglages est comprise entre 01 et 100.
- Appuyez sur le bouton pour régler la fréquence du stroboscope.
- Appuyez sur les boutons et pour augmenter ou réduire la fréquence du stroboscope. La plage de réglage est comprise entre 0 et 15 Hz, et va de OFF (éteint) à hautes fréquences stroboscopiques.

Mode manuel

- Appuyez sur le bouton pour activer le mode manuel.
- Appuyez sur les boutons et pour régler l'intensité du Cameleon Flood en fonction d'une plage de réglages comprise entre 0 et 255.

Canaux DMX

1 canal DMX

Canal 1 – variateur d'intensité

0-255 Réglage graduel, de sombre à clair, 0 - 100 %

2 canaux DMX

Canal 1 – variateur d'intensité master

0-255 Réglage graduel, de sombre à clair, 0 - 100 %

Canal 2 – stroboscope (le canal 1 doit être réglé sur une valeur comprise entre 1 et 255)

0-10 Fermé

11-255 Fréquence du flash du stroboscope, de lent à rapide (0 - 15 Hz)

Maintenance

L'utilisateur doit s'assurer que les installations techniques et de sécurité sont contrôlées par un expert chaque année au cours d'un test d'acceptation.

L'utilisateur doit s'assurer que les installations liées à la sécurité et techniques sont inspectées chaque année par une personne qualifiée.

Il faut tenir compte des points suivants durant l'inspection :

- 01) Toutes les vis utilisées pour l'installation de l'appareil ou des parties de celui-ci doivent être bien vissées et ne pas être corrodées.
- 02) Les boîtiers, fixations et systèmes d'installation ne devront comporter aucune déformation.
- 03) Les pièces mécaniques mobiles, les essieux ou les goupilles par exemple, ne devront présenter aucune trace d'usure.
- 04) Les cordons d'alimentation ne devront présenter aucune trace de dommage ou de fatigue des matériaux.

Le Cameleon Flood 15WW ne requiert presque aucune maintenance. Cependant, vous devez veiller à ce que l'appareil reste propre.

Si tel n'est pas le cas, la luminosité de l'appareil pourrait être réduite de manière significative.

Débranchez la prise de courant puis nettoyez le couvercle à l'aide d'un chiffon humide. Ne plongez sous aucun prétexte l'appareil dans un liquide. Nettoyez la lentille avec un nettoyant vitres et un chiffon doux. N'utilisez ni alcool ni solvants.

La lentille frontale doit être nettoyée chaque semaine car le liquide fumigène tend à accumuler des résidus, ce qui provoque la réduction rapide de la luminosité.

Assurez-vous que les branchements sont propres. Assurez-vous que les connexions sont parfaitement sèches avant de connecter le matériel ou de le brancher sur l'alimentation électrique.

Résolution des problèmes

Ce guide de résolution des problèmes vise à vous aider à résoudre des problèmes simples. Pour ce faire, vous devez suivre les étapes suivantes dans l'ordre afin de trouver une solution. Dès que l'appareil fonctionne à nouveau correctement, ne suivez plus les étapes suivantes.

Absence de lumière

Si l'effet lumineux ne fonctionne pas bien, confiez-en la réparation à un technicien.

Il se peut que le problème soit lié : à l'alimentation, aux LED ou au fusible interne.

- 01) Alimentation. Vérifiez que l'appareil est branché sur la bonne alimentation.
- 02) LEDs. Rapportez le Cameleon Flood à votre revendeur Showtec.
- 03) Fusible interne. Rapportez le Cameleon Flood à votre revendeur Showtec.
- 04) Si tout ce qui est mentionné ci-dessus semble fonctionner correctement, rebranchez l'appareil.
- 05) Si vous ne parvenez pas à déterminer la cause du problème, n'ouvrez en aucun cas le Cameleon Flood, l'appareil pourrait s'en trouver endommagé, et la garantie annulée.
- 06) Rapportez l'appareil à votre revendeur Showtec.

Absence de réponse au DMX

Il se peut que le problème soit lié au câble ou aux connecteurs DMX ou à un mauvais fonctionnement de la console ou de la carte DMX d'effets lumineux.

- 01) Vérifiez le réglage DMX. Assurez-vous que les adresses DMX sont correctes.
- 02) Vérifiez le câble DMX : débranchez l'appareil, changez le câble DMX puis reconnectez l'appareil à l'alimentation. Essayez à nouveau votre console DMX.
- 03) Déterminez si la console de contrôle ou l'effet lumineux est en cause. Le contrôleur fonctionne-t-il correctement avec d'autres produits DMX ? Si ce n'est pas le cas, vous devez le faire réparer. S'il fonctionne correctement avec d'autres produits DMX, amenez le câble DMX et l'effet lumineux à un technicien qualifié.

Problème	Cause(s) probable(s)	Solution
Un ou plusieurs appareils ne fonctionnent pas	L'alimentation est défectueuse	<ul style="list-style-type: none"> • Vérifiez si l'appareil est allumé et les câbles sont correctement branchés.
	Le fusible interne a grillé	<ul style="list-style-type: none"> • Rapportez le Cameleon Flood à votre revendeur Showtec.
Les appareils se réinitialisent correctement mais répondent tous à la console de contrôle de manière irrégulière, voire ne lui répondent pas du tout	La console de contrôle n'est pas connectée	<ul style="list-style-type: none"> • Connectez la console.
	La sortie XLR à 3 broches de la console de contrôle ne correspond pas à la sortie XLR du premier appareil sur la chaîne DMX (le signal est par ex. inversé)	<ul style="list-style-type: none"> • Installez un câble d'inversion de phase entre la console de contrôle et le premier appareil sur la liaison
Les appareils se remettent à zéro correctement, mais ils réagissent tous à la console de manière irrégulière, voire ne lui répondent pas du tout	Données de mauvaise qualité.	<ul style="list-style-type: none"> • Vérifiez la qualité des données. Si celle-ci est inférieure à 100 %, le problème peut être dû à une mauvaise connexion de la ligne, à des câbles de mauvaise qualité ou cassés, à l'absence d'une fiche ou encore au fait qu'un appareil perturbe la liaison
	Mauvaise connexion de ligne	<ul style="list-style-type: none"> • Vérifiez les branchements et les câbles. Remédiez aux mauvais branchements. Réparez ou remplacez les câbles abîmés
	La ligne ne se termine pas sur une fiche de 120 ohms	<ul style="list-style-type: none"> • Insérez une fiche dans la prise de sortie du dernier projecteur de la ligne.
	Adressage incorrect des appareils	<ul style="list-style-type: none"> • Vérifiez le réglage des adresses.
	L'un des appareils est défectueux et perturbe la transmission des données sur la liaison	<ul style="list-style-type: none"> • Shuntez les projecteurs un par un jusqu'à ce que le système fonctionne à nouveau normalement : débranchez les deux prises et branchez-les directement l'une à l'autre. • Faites réviser le projecteur défectueux par un technicien qualifié.
	Les appareils sont équipés de prises XLR à 3 broches qui ne correspondent pas (broches 2 et 3 inversées)	<ul style="list-style-type: none"> • Installez un câble d'inversion de phase entre les appareils ou permutez les broches 2 et 3 de l'appareil qui se comporte de manière irrégulière
Pas de lumière ou les LED s'éteignent de manière intermittente.	L'appareil est trop chaud.	<ul style="list-style-type: none"> • Laissez-le refroidir. • Nettoyez le ventilateur. • Vérifiez que les orifices d'aération du panneau de contrôle ne sont pas obstrués. • Allumez la climatisation.
	Les LED sont abîmées.	<ul style="list-style-type: none"> • Débranchez le projecteur et rapportez-le à votre revendeur.
	Les réglages de l'alimentation ne correspondent pas à la tension et à la fréquence C.A.	<ul style="list-style-type: none"> • Déconnectez l'appareil. Vérifiez les réglages et modifiez-les si nécessaire

Spécifications du produit

Modèle :	Showtec Cameleon Flood 15WW
Tension d'entrée :	100-240 V C.A. / 50/60 Hz
Consommation :	75 W @FO
Liaison de données :	30 unités
Courant d'entrée :	380 mA
Taux de rafraîchissement :	1,4 kHz
Indice de protection :	IP-65
Dimensions :	330 x 100 x 210 mm (l x L x H) (support inclus)
Poids :	5,2 kg
Fonctionnement et programmation :	
Broche du signal OUT :	Broche 1 (terre), broche 2 (-), broche 3 (+)
Mode DMX :	1 ou 2 canaux
Entrée de signal :	Prise DMX IN, 3 broches
Sortie de signal :	Prise DMX IN, 3 broches
Effets électromécaniques :	
Source lumineuse :	15 Power LEDs de 8W (blanc chaud)
Sortie :	4 367 Lumens
Ouverture angulaire :	39°
Distance max. :	10 m
Température de couleur :	3 000 K
Indice de rendu de couleur :	> 80
Objectif :	Verre trempé
Connexions :	Câble d'alimentation dédié IP-65 entrée / sortie, câble de données IP-65 entrée / sortie
Variateur d'intensité :	0-100 %
Stroboscope :	0-15 Hz
Contrôle :	DMX / programme automatique / maître-esclave / mode manuel
Refroidissement :	Convection (sans ventilateur)
Boîtier :	Aluminium moulé sous pression
Température ambiante max. t_a :	40 °C
Température max. du boîtier t_B :	80 °C
Distance minimum :	
Distance minimum des surfaces inflammables :	0,5 m
Distance minimum de l'objet éclairé :	1 m

La conception et les caractéristiques du produit sont soumises à modification sans avis préalable.



Site web : www.Showtec.info
 Adresse électronique : service@highlite.com

Dimensions

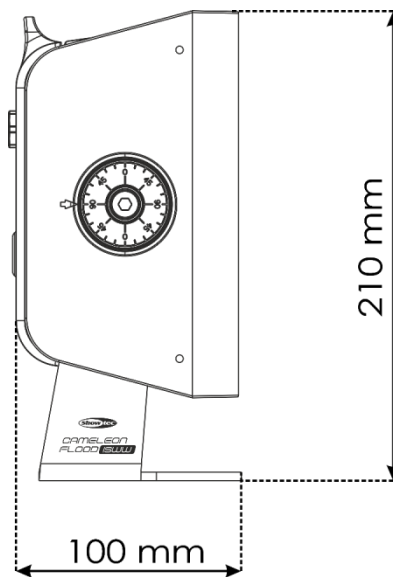
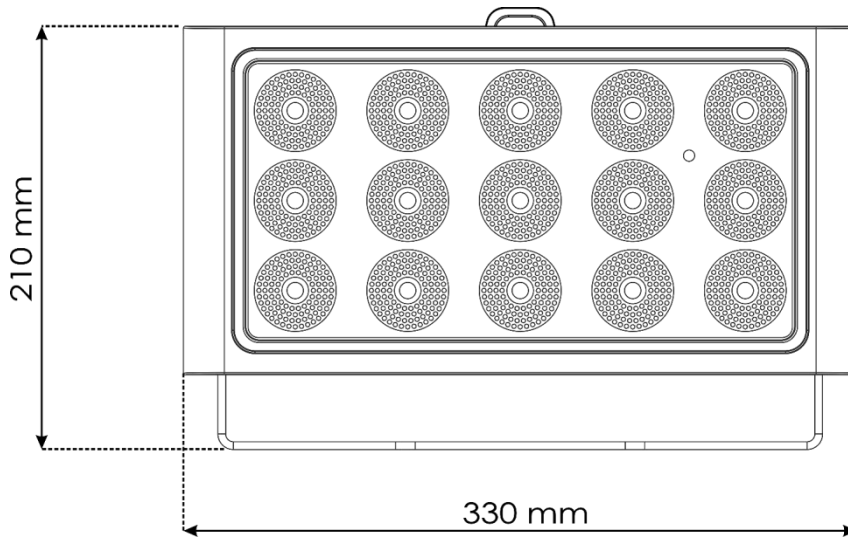



©2018 Showtec