

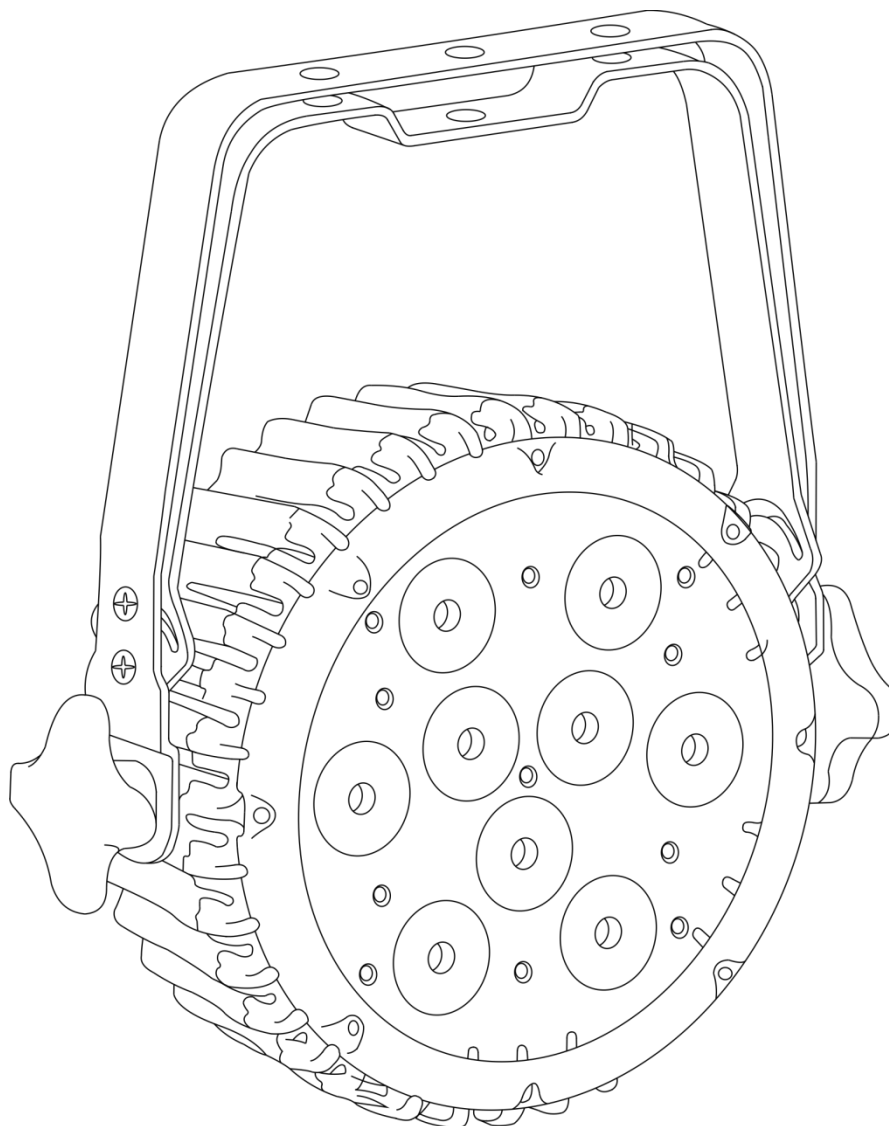

MANUEL



FRANÇAIS

Power Spot 9 Q5

V1

Code commande : 42575

Table des matières

Avertissement	2
Instructions pour le déballage	2
Durée de vie prévue de la LED	2
Consignes de sécurité	2
Conditions d'utilisation.....	4
Fixation	5
Branchement au secteur	6
Instructions de retour.....	7
Réclamations.....	7
Description de l'appareil	8
Panneau avant	8
Panneau arrière	9
Installation	10
Réglage et fonctionnement	10
Modes de contrôle	10
Un Power Spot (programmes intégrés, modes automatique et manuel).....	10
Un Power Spot (contrôle sonore).....	10
Plusieurs Power Spot (contrôle maître/esclave)	10
Plusieurs Power Spot (contrôle DMX)	11
Connexion de l'appareil	13
Câblage de données	13
Panneau de contrôle.....	14
Mode de contrôle	14
Adressage DMX.....	14
Vue d'ensemble	15
Options du menu principal	16
1. Programmes intégrés.....	16
2. Mode automatique	16
3. Mode DMX-512	17
4. Mode maître / esclave.....	17
5. Mode contrôle sonore.....	17
6. Mode Manuel (Mode Couleur Statique)	17
Canaux DMX	18
5 canaux.....	18
7 canaux.....	18
9 canaux.....	18
Entretien	20
Remplacement d'un fusible	20
Dépannage	21
Pas de lumière	21
Pas de réponse du DMX.....	21
Spécifications du produit	23
Dimensions	24
Remarque	25

Avertissement



Pour votre propre sécurité, veuillez lire attentivement ce manuel de l'utilisateur!



Instructions pour le déballage

Dès réception de ce produit, veuillez déballer le carton avec précaution et en vérifier le contenu pour vous assurer de la présence et du bon état de toutes les pièces. Si une pièce a été endommagée lors du transport ou si le carton lui-même porte des signes de mauvaise manipulation, informez-en aussitôt le revendeur et conservez le matériel d'emballage pour vérification. Veuillez conserver le carton et les emballages. Si un appareil doit être renvoyé à l'usine, il est important de le remettre dans sa boîte et son emballage d'origine.

Le contenu expédié comprend :

- Showtec Power Spot 9 Q5
- Câble IEC (1,5 m)
- Manuel de l'utilisateur

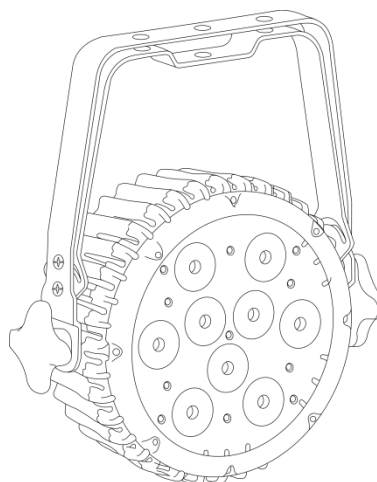

Durée de vie prévue de la LED

La luminosité des LED décline graduellement au fil du temps. La CHALEUR est le facteur principal qui accélère cette perte de luminosité. Emballées en groupes, les LED supportent des températures d'utilisation plus élevées que dans des conditions optimales ou singulières. Pour cette raison, le fait d'utiliser les LEDs de couleur à leur intensité maximale réduit significativement leur durée de vie. Si le prolongement de cette durée de vie est pour vous une priorité, prenez soin d'utiliser les LED à des températures inférieures, notamment en prenant soin des conditions climatiques ou de l'intensité de projection en général.



ATTENTION!

**Conservez l'appareil à l'abri de la pluie et de l'humidité !
Débranchez l'appareil avant d'ouvrir le boîtier !**



Consignes de sécurité

Toute personne impliquée dans l'installation, le fonctionnement et l'entretien de cet appareil doit :

- être qualifiée ;
- suivre les consignes de ce manuel.



**ATTENTION! Soyez prudent lorsque vous effectuez des opérations.
La présence d'une tension dangereuse constitue
un risque de choc électrique lié à la manipulation des câbles !**



Avant la première mise en marche de votre appareil, assurez-vous qu'aucun dommage n'a été causé pendant le transport.

Dans le cas contraire, contactez votre revendeur.

Pour conserver votre matériel en bon état et s'assurer qu'il fonctionne correctement et en toute sécurité, il est absolument indispensable pour l'utilisateur de suivre les consignes et avertissements de sécurité de ce manuel.

Veillez noter que les dommages causés par tout type de modification manuelle apportée à l'appareil ne sont en aucun cas couverts par la garantie.

Cet appareil ne contient aucune pièce susceptible d'être réparée par l'utilisateur. Confiez les opérations de maintenance et les réparations à des techniciens qualifiés.

IMPORTANT :

Le fabricant ne sera en aucun cas tenu responsable des dommages causés par le non-respect de ce manuel ou par des modifications non autorisées de l'appareil.

- Ne mettez jamais en contact le cordon d'alimentation avec d'autres câbles ! Manipulez le cordon d'alimentation et tous les câbles liés au secteur avec une extrême prudence !
- N'enlevez jamais l'étiquetage informatif et les avertissements indiqués sur l'appareil.
- Ne couvrez jamais le contact de masse avec quoi que ce soit.
- Ne soulevez jamais l'appareil en le maintenant par sa tête, sous peine d'abîmer le mécanisme. Maintenez-le toujours par ses poignées de transport.
- Ne placez jamais de matériaux devant la lentille.
- Ne regardez jamais directement la source lumineuse.
- Ne laissez jamais traîner de câbles par terre.
- Ne desserrez jamais les vis du gobo. Vous risqueriez d'ouvrir le roulement à billes.
- N'insérez pas d'objets dans les orifices d'aération.
- Ne connectez pas l'appareil à un bloc de puissance.
- N'allumez et n'éteignez pas l'appareil à des intervalles réduits. Cela pourrait nuire à sa durée de vie.
- Ne touchez pas le boîtier de l'appareil à mains nues durant le fonctionnement de celui-ci (le boîtier devient très chaud). Laissez-le refroidir au moins 5 minutes avant de le manipuler.
- Ne secouez pas l'appareil. Évitez tout geste brusque durant l'installation ou l'utilisation de l'appareil.
- Utilisez l'appareil uniquement dans des espaces intérieurs et évitez de le mettre en contact avec de l'eau ou tout autre liquide.
- Utilisez l'appareil uniquement après avoir vérifié que le boîtier est bien fermé et que les vis sont correctement serrées.
- Utilisez l'appareil seulement après vous être familiarisé avec ses fonctions.
- Évitez les flammes et éloignez l'appareil des liquides ou des gaz inflammables.
- Maintenez toujours le boîtier fermé pendant l'utilisation.
- Veillez toujours à garder un espace minimum d'air libre de 50 cm autour de l'unité pour favoriser sa ventilation.
- Débranchez toujours l'appareil lorsqu'il n'est pas utilisé et avant de le nettoyer ! Prenez soin de manipuler le cordon d'alimentation uniquement par sa fiche. Ne retirez jamais celle-ci en tirant sur le cordon d'alimentation.
- Assurez-vous que l'appareil n'est pas exposé à une source importante de chaleur, d'humidité ou de poussière.
- Assurez-vous que la tension disponible n'est pas supérieure à celle indiquée sur le panneau situé à l'arrière.
- Assurez-vous que le câble d'alimentation n'est pas endommagé ou ne comporte pas d'éraflures. Vérifiez régulièrement l'appareil et le câble d'alimentation.
- Si la lentille est visiblement endommagée, elle doit être remplacée.
- Si vous heurtez ou laissez tomber l'appareil, débranchez-le immédiatement du courant électrique. Par sécurité, faites-le réviser par un technicien qualifié avant de l'utiliser.
- Si l'appareil a été exposé à de grandes différences de température (par exemple après le transport), ne le branchez pas immédiatement. La condensation qui se formerait à l'intérieur de l'appareil pourrait l'endommager. Laissez l'appareil hors tension et à température ambiante.

- Si votre produit Showtec ne fonctionne pas correctement, veuillez cesser de l'utiliser immédiatement. Emballez-le correctement (de préférence dans son emballage d'origine) et renvoyez-le à votre revendeur Showtec pour révision.
- À l'usage des adultes seulement. Le projecteur doit être installé hors de portée des enfants. Ne laissez jamais l'unité fonctionner sans surveillance.
- N'essayez pas de shunter la protection thermostatique ou les fusibles.
- En cas de remplacement, utilisez uniquement des fusibles de même type ou de même calibre.
- L'utilisateur est responsable du positionnement et du fonctionnement corrects du Power Spot. Le fabricant décline toute responsabilité en cas de dommages causés par la mauvaise utilisation ou l'installation incorrecte de cet appareil.
- Cet appareil est répertorié sous la protection classe 1. Il est donc primordial de connecter le conducteur jaune / vert à la terre.
- Lors de la première mise en marche, de la fumée ou certaines odeurs peuvent émaner de l'appareil. Il s'agit d'un processus normal qui ne signifie pas nécessairement que l'appareil est défectueux.
- Les réparations, maintenances et connexions électriques doivent être prises en charge par un technicien qualifié.
- GARANTIE : jusqu'à un an après la date d'achat.



ATTENTION ! PEUT PROVOQUER DES BLESSURES OCCULAIRES !!!

**Ne regardez jamais directement la source lumineuse.
(spécialement pour les personnes épileptiques !)**



Conditions d'utilisation

- Cet appareil ne doit pas être utilisé en permanence. Des pauses régulières vous permettront de le faire fonctionner pendant une longue période sans problèmes.
- La distance minimum entre la sortie lumineuse et la surface illuminée doit être d'au moins 1 mètre.
- La température ambiante maximale $t_a = 40^{\circ}\text{C}$ ne devra jamais être dépassée.
- L'humidité relative ne doit pas dépasser 50 % à une température ambiante de 40°C .
- Si cet appareil est utilisé d'une autre manière que celle décrite dans ce manuel, il peut subir des dégâts entraînant l'annulation de la garantie.
- Toute autre utilisation peut être dangereuse et provoquer un court-circuit, des brûlures, une décharge électrique, un accident, etc.

Vous mettriez ainsi en danger votre sécurité et celle des autres !

Fixation

Veillez suivre les directives européennes et nationales concernant la fixation, l'assemblage de structures et autres problèmes de sécurité.

N'essayez pas d'installer cet appareil vous-même !
Confiez cette tâche à un revendeur autorisé !

Procédure :

- Si l'appareil est fixé sous un plafond ou une solive, un système de fixation professionnel doit être utilisé.
- Utilisez un collier pour fixer le projecteur au support de montage du système de fixation.
- Veillez toujours à ce que la fixation du projecteur l'empêche d'osciller librement dans la pièce.
- L'installation doit toujours être effectuée avec un système d'attache de sécurité, comme par exemple un filet ou un câble de sécurité approprié.
- Lors de la fixation, du démontage ou de la mise en service de l'appareil, assurez-vous toujours que la zone située en-dessous est dégagée et qu'aucune personne non autorisée ne s'y trouve.

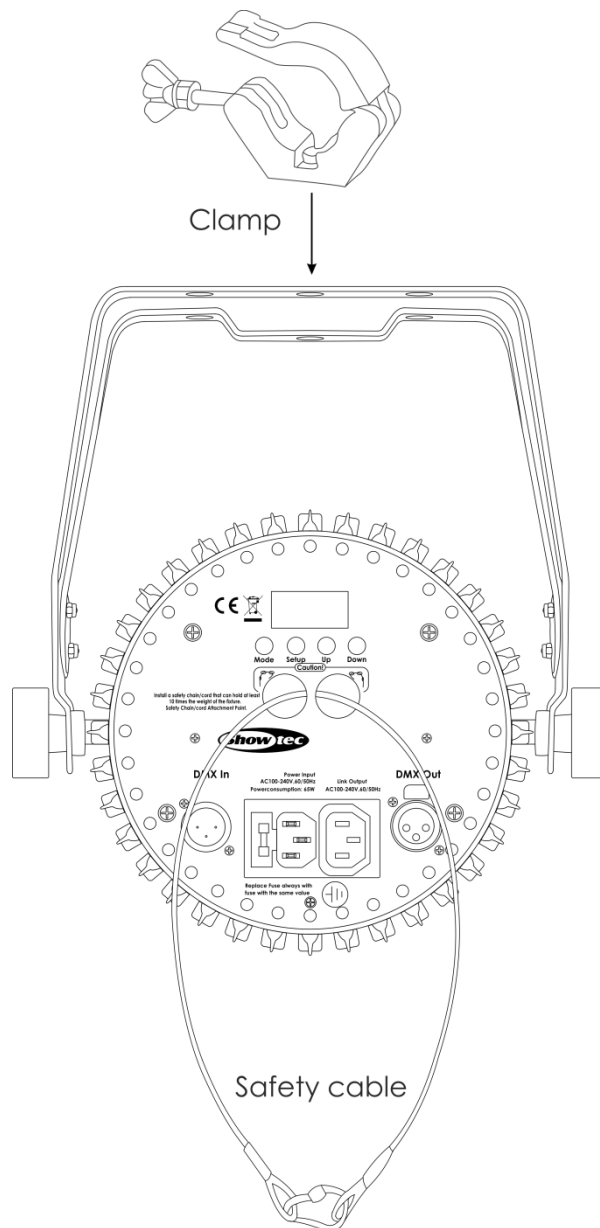

Le Power Spot peut être placé sur une surface plate au sol ou monté sur n'importe quelle structure à l'aide d'un collier.

Une mauvaise installation peut provoquer de graves dommages matériels et physiques !

Branchement au secteur

Branchez la fiche d'alimentation de l'appareil au secteur.

Veillez à toujours connecter le bon câble de couleur à l'endroit approprié.

International	Câble UE	Câble Royaume- Uni	Câble USA	Broche
L	MARRON	ROUGE	JAUNE / CUIVRE	PHASE
N	BLEU	NOIR	ARGENTÉ	NEUTRE
	JAUNE / VERT	VERT	VERT	TERRE (PROTECTION)

Assurez-vous que votre appareil est toujours connecté à une prise de terre !

Une mauvaise installation peut provoquer de graves dommages matériels et physiques !





Instructions de retour



Les marchandises qui font l'objet d'un retour doivent être envoyées en prépayé et dans leur emballage d'origine. Aucun appel téléphonique ne sera traité. L'emballage doit clairement indiquer le numéro d'autorisation de retour (numéro RMA). Les produits renvoyés sans numéro RMA seront refusés. Highlite refusera les marchandises renvoyées et se dégagera de toute responsabilité. Contactez Highlite par téléphone au +31 (0)45566772 ou en envoyant un courrier électronique à aftersales@highlite.nl pour demander un numéro RMA avant d'expédier le produit. Soyez prêt à fournir le numéro du modèle, le numéro de série et une brève description de la raison du retour. Veillez à bien emballer le produit. Tout dégât causé lors du transport par un emballage inapproprié n'engagera que la responsabilité du client. Highlite se réserve le droit, à sa discrétion, de décider de réparer ou de remplacer le(s) produit(s). Nous vous conseillons d'utiliser une méthode d'envoi sans risques : un emballage approprié ou une double boîte UPS.

Remarque : Si un numéro RMA vous a été attribué, veuillez inclure dans la boîte une note écrite contenant les informations suivantes :

- 01) votre nom ;
- 02) votre adresse ;
- 03) votre numéro de téléphone ;
- 04) une brève description des problèmes.

Réclamations

Le client a l'obligation de vérifier immédiatement les produits à la livraison pour détecter tout défaut et/ou toute imperfection visible. Il peut effectuer cette vérification après que nous avons confirmé que les produits sont à sa disposition. Tous dommages se produisant durant le transport sont à imputer au transporteur ; les dommages occasionnés pourront tout de même être rapportés au transporteur après réception de la marchandise.

En cas de dégât subi lors du transport, le client doit en informer l'expéditeur et lui soumettre toute réclamation. Les dégâts liés au transport doivent nous être communiqués dans la journée qui suit la réception de la livraison.

Toute expédition de retour doit être effectuée à post-paiement. Les expéditions de retour doivent être accompagnées d'une lettre en indiquant la ou les raison(s). Les expéditions de retour qui n'ont pas été prépayées seront refusées, à moins d'un accord précis stipulé par écrit.

Toute réclamation à notre encontre doit être faite par écrit ou par fax dans les 10 jours ouvrables suivant la réception de la facture. Après cette période, les réclamations ne seront plus prises en compte.

Les réclamations ne seront alors considérées que si le client a, jusqu'ici, respecté toutes les parties du contrat, sans tenir compte de l'accord d'où résulte l'obligation.

Description de l'appareil

Caractéristiques

Le Power Spot 9 Q5 est un effet lumineux ultra compact avec une grande puissance en sortie et des effets d'excellente qualité.

Il est parfait pour les petites discothèques et les DJ nomades.

- Compact
- Contrôle réagissant au son
- Tension d'entrée : 100 - 240 V, 60 / 50Hz
- Consommation : 62W
- Canaux DMX : 5, 7 ou 9
- Affichage LED rouge à 4 caractères pour un réglage facile
- Source lumineuse : 9 LED 5-en-1 de 10 W
- Sortie : 2 730 lux @ 2 m
- Modes de contrôle : programmes intégrés, automatique, DMX, esclave, contrôle sonore, manuel
- Protocole de contrôle : DMX-512
- Variateur : 0 - 100 %
- Stroboscope : 0 - 20 Hz
- Ouverture angulaire : 25°
- Boîtier : Métal & plastique ignifuge
- Connexions : entrée et sortie IEC et XLR 3 broches
- Fusible : T2L/250 V
- Dimensions : 270 x 90 x 300 mm (l x L x H)
- Poids : 2,9 kg

Panneau avant



Schéma 01

- 01) Support de montage avec vis d'inclinaison
02) Vis de réglage
03) 9 LED 5-en-1 de 10 W

Panneau arrière

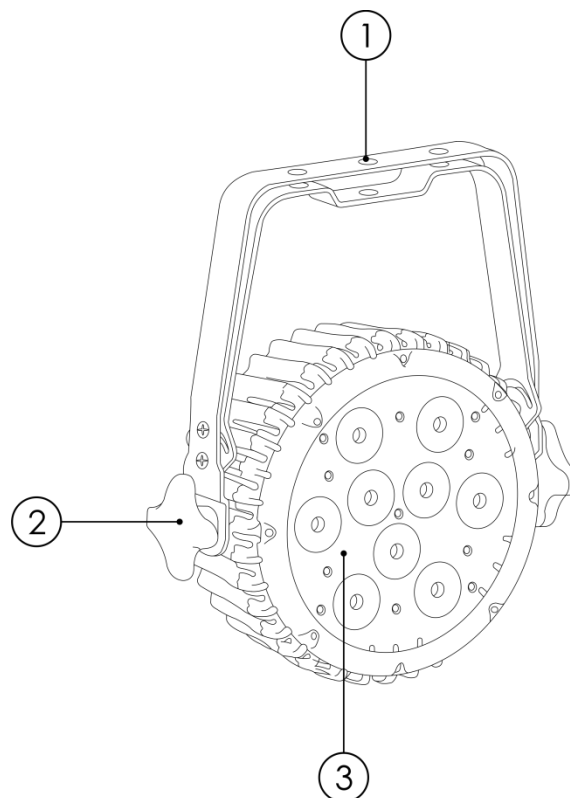

Schéma 02

- 04) Affichage LED à 4 caractères + boutons de commande
- 05) Entrée du connecteur de signal DMX 3 broches
- 06) Entrée du connecteur d'alimentation IEC 100-240 V + fusible T2L/250 V
- 07) Connexion de mise à la terre
- 08) Connecteur d'alimentation IEC 100-240 V Sortie
- 09) Sortie du connecteur de signal DMX 3 broches

Installation

Retirez tout le matériel d'emballage du Power Spot 9 Q5. Veillez à ce que la mousse et le plastique de rembourrage soient complètement retirés. Branchez tous les câbles.

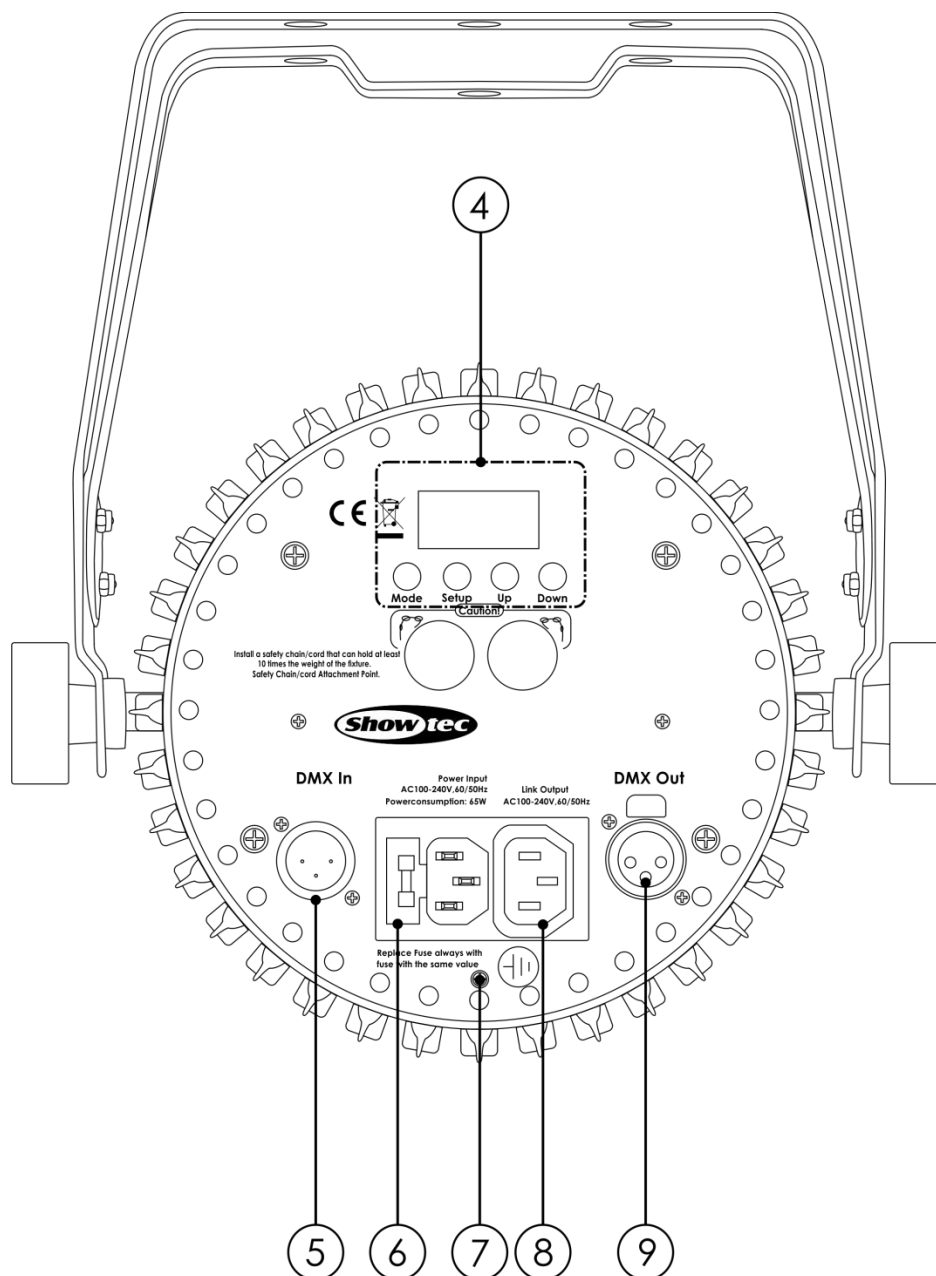
N'alimentez pas le système avant de l'avoir correctement configuré et connecté.

Débranchez toujours l'appareil avant d'effectuer l'entretien ou la maintenance.

Les dommages causés par le non-respect du manuel ne sont pas couverts par la garantie.

Réglage et fonctionnement

Suivez les indications ci-dessous, en fonction du mode de fonctionnement choisi.

Avant de brancher l'unité, assurez-vous toujours que la tension d'alimentation correspond à celle du produit. N'essayez pas d'utiliser un produit supportant une tension de 120 V sur une alimentation de 230 V, ou inversement.

Connectez l'appareil à la source d'alimentation. L'appareil bénéficie d'une fonction de contrôle sonore grâce à un microphone intégré.

Modes de contrôle

6 modes sont disponibles :

- Programmes intégrés
- Mode automatique
- Mode Manuel (Couleur statique)
- Contrôle sonore
- Maître / esclave
- DMX-512 (5, 7 ou 9 canaux)

Un Power Spot (programmes intégrés, modes automatique et manuel)

- 01) Fixez l'effet lumineux à la structure. Laissez au moins 0,5 mètre sur tous les côtés pour une bonne circulation d'air.
- 02) Branchez le bout du cordon d'alimentation sur une prise secteur adéquate.
- 03) Lorsque le Power Spot n'est pas connecté par un câble DMX, il fonctionne en tant qu'appareil autonome.
Veillez consulter les pages 17 et 18 pour en savoir plus sur les programmes intégrés et les modes automatique et manuel.

Un Power Spot (contrôle sonore)

- 01) Fixez l'effet lumineux à la structure. Laissez au moins 0,5 mètre sur tous les côtés pour une bonne circulation d'air.
- 02) Branchez le bout du cordon d'alimentation sur une prise secteur adéquate.
- 03) Mettez la musique. Si l'appareil est réglé sur le contrôle sonore, il réagit au rythme de la musique.
Veillez consulter la page 18 pour en savoir plus sur les options de contrôle sonore.

Plusieurs Power Spot (contrôle maître/esclave)

- 01) Fixez l'effet lumineux sur la structure. Laissez au moins 0,5 mètre sur tous les côtés pour une bonne circulation d'air.
- 02) Utilisez un câble XLR à 3 broches pour connecter le Power Spot.

Les broches :



- 01) Terre
- 02) Signal -
- 03) Signal +

- 03) Reliez les unités conformément au schéma 03. Raccordez la prise sortie (out) de l'unité DMX avec la prise entrée (in) de la deuxième unité à l'aide d'un câble DMX. Répétez cette opération pour raccorder la seconde, la troisième et la quatrième unité.
Vous pouvez utiliser les mêmes fonctions sur l'appareil maître, comme cela est décrit aux pages 17-18 (programmes intégrés, modes automatique, manuel ou contrôle sonore). Cela signifie que vous

pouvez définir le mode d'opération que vous voulez sur l'appareil maître et faire en sorte que tous les appareils esclaves réagissent de la même manière.

Plusieurs Power Spot (contrôle maître/esclave)



Schéma 03

Plusieurs Power Spot (contrôle DMX)

- 01) Fixez l'effet lumineux à la structure. Laissez au moins 0,5 mètre sur tous les côtés pour une bonne circulation d'air.
- 02) Utilisez toujours un câble de sécurité (code commande 70140 / 70141).
- 03) Utilisez un câble XLR à 3 broches pour connecter les projecteurs Power Spot et d'autres appareils.

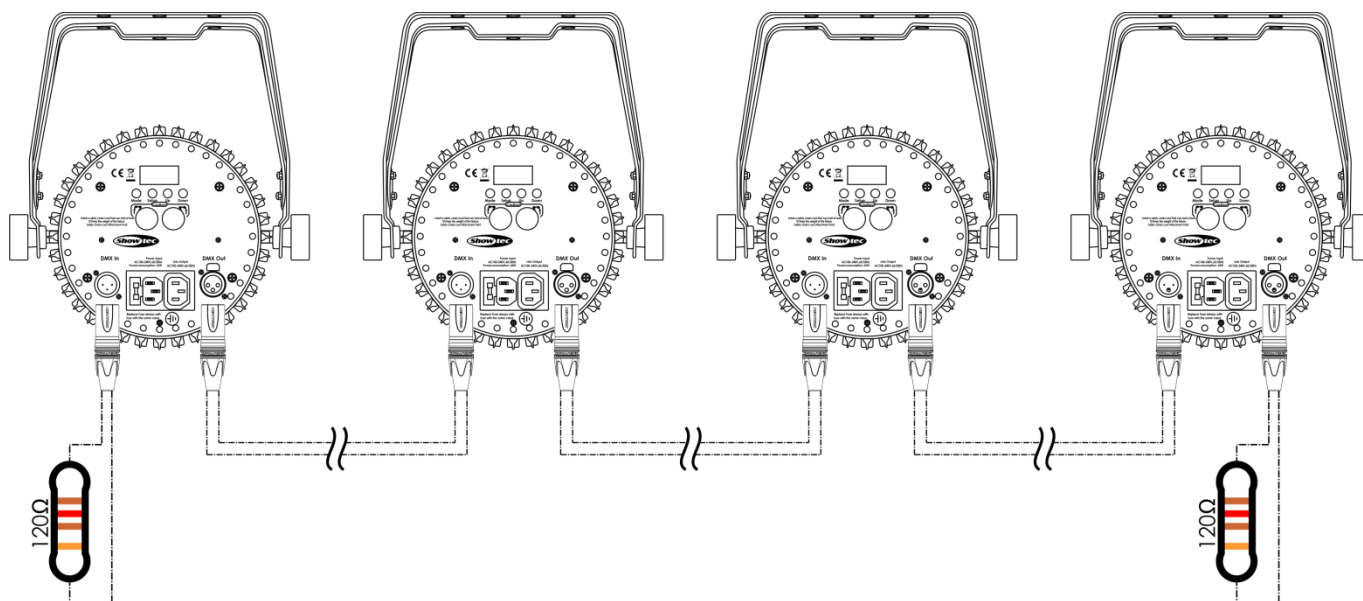
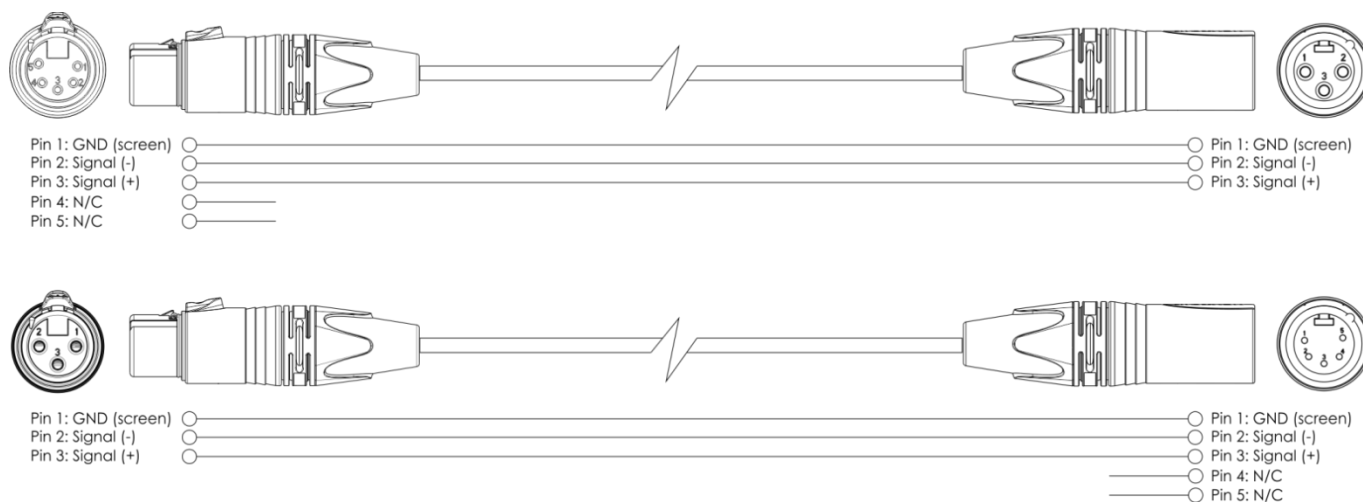

- 04) Reliez les unités conformément au schéma 04. Raccordez la prise sortie (out) de l'unité DMX avec la prise entrée (in) de la deuxième unité à l'aide d'un câble DMX. Répétez cette opération pour raccorder la seconde, la troisième et la quatrième unité.
- 05) Alimentation électrique : connectez les cordons d'alimentation électrique aux prises IEC de chaque unité, puis branchez leurs autres bouts aux prises secteur adéquates, en commençant par la première unité. N'alimentez pas le système avant de l'avoir correctement configuré et connecté.

Configuration DMX de plusieurs Power Spot



Schéma 04

Remarque : reliez tous les câbles avant de connecter à l'alimentation électrique

Connexion de l'appareil

Vous allez avoir besoin d'un câble data série pour faire fonctionner l'éclairage d'un ou de plusieurs appareils, si vous utilisez une console de contrôle DMX-512, ou pour synchroniser l'éclairage d'au moins deux appareils, s'ils sont configurés en mode maître / esclave. Le nombre combiné de canaux requis par tous les appareils sur un câble data série détermine le nombre d'appareils que ce câble peut prendre en charge.

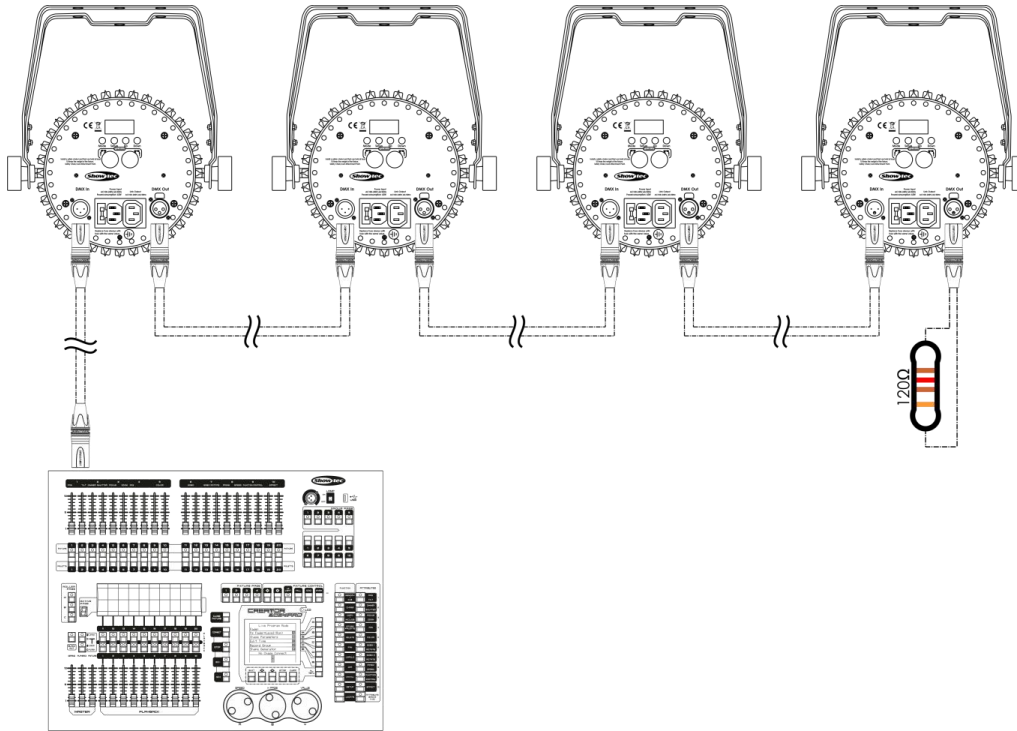
Important : les appareils reliés à un câble data série doivent être configurés en série sur une seule ligne. Pour se conformer à la norme EIA-485, il est important de ne pas connecter plus de 30 appareils sur un seul câble data série. Le fait de connecter plus de 30 appareils sans recourir à un répartiteur opto-isolé DMX pourrait en effet détériorer le signal DMX numérique.



Distance maximum de ligne DMX recommandée : 100 mètres

Nombre maximum recommandé d'appareils sur une ligne DMX : 30 projecteurs

Nombre maximum d'appareils recommandé sur une liaison d'alimentation : 5 @ 110 V

Nombre maximum d'appareils recommandé sur une liaison d'alimentation : 13 @ 240V

Câblage de données

Pour relier des appareils entre eux, vous devez utiliser des câbles de données. Vous pouvez soit acheter des câbles DMX DAP Audio certifiés directement auprès d'un revendeur / distributeur, soit en fabriquer vous-même. Si vous choisissez cette solution, veuillez utiliser des câbles de transmission de données qui peuvent supporter un signal de haute qualité et qui sont peu sensibles aux interférences électromagnétiques.

Câbles de données DMX DAP Audio

- Câble de microphone basique DAP Audio multi emploi. XLR/M 3 broches > XLR/F 3 broches **Code commande** FL01150 (1,5 m), FL013 (3 m), FL016 (6 m), FL0110 (10 m), FL0115 (15 m), FL0120 (20 m).
- Câble de données de type X DAP Audio XLR/M 3 broches > XLR/F 3 broches. **Code commande** FLX0175 (0,75 m), FLX01150 (1,5 m), FLX013 (3 m), FLX016 (6 m), FLX0110 (10 m).
- Câble DAP Audio idéal pour les utilisateurs exigeants, bénéficiant d'une qualité audio exceptionnelle et de connecteurs fabriqués par Neutrik®. **Code commande** FL71150 (1,5 m), FL713 (3 m), FL716 (6 m), FL7110 (10 m).
- Câble DAP Audio idéal pour les utilisateurs exigeants, bénéficiant d'une qualité audio exceptionnelle et de connecteurs fabriqués par Neutrik®. **Code commande** FL7275 (0,75 m), FL72150 (1,5 m), FL723 (3 m), FL726 (6 m), FL7210 (10 m).
- Câble 110 Ohm DAP audio avec transmission du signal numérique. **Code commande** FL0975 (0,75 m), FL09150 (1,5 m), FL093 (3 m), FL096 (6 m), FL0910 (10 m), FL0915 (15 m), FL0920 (20 m).

Le Power Spot 9 Q5 peut être utilisé avec une console de contrôle, en **mode contrôle**, ou sans console, en **mode autonome**

Panneau de contrôle

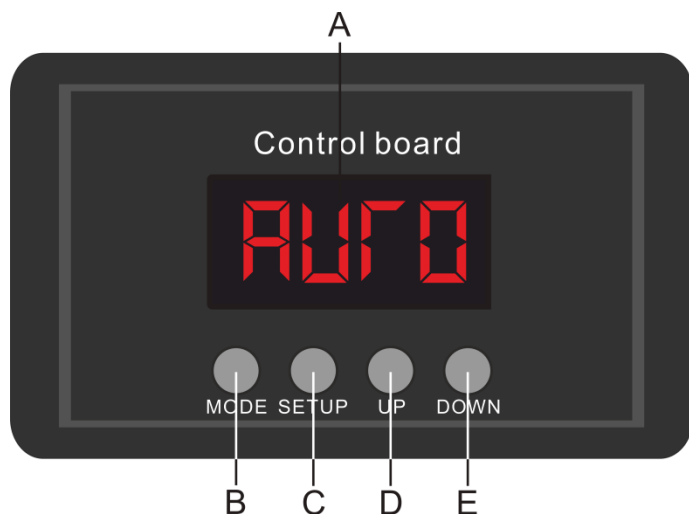

- A) Écran LED
- B) Bouton MODE
- C) Bouton SETUP
- D) Bouton UP (défilement vers le haut)
- E) Bouton DOWN (défilement vers le bas)

Schéma 05

Mode de contrôle

Les appareils adressés individuellement sur un câble et connectés à la console de contrôle. Les projecteurs répondent au signal DMX de la console de contrôle. (Si vous avez sélectionné et sauvegardé une adresse DMX, la console de contrôle l'affiche automatiquement lors de l'utilisation suivante).

Adressage DMX

Le panneau de contrôle situé sur la face avant de la base vous permet d'assigner les adresses DMX du projecteur. Il s'agit du premier canal avec lequel le Power Spot répond à la console de contrôle.

Si vous utilisez la console, retenez que l'unité possède **9** canaux.

Si vous utilisez plusieurs Power Spot, assurez-vous de définir correctement les adresses DMX.

Ainsi, l'adresse DMX du premier Power Spot devrait être **1 (001)** ; celle du second Power Spot devrait être **1 + 9 = 10 (010)** ; celle du troisième Power Spot devrait être **10 + 9 = 19 (019)**, etc. Assurez-vous qu'il n'y a pas de superposition entre les canaux pour pouvoir contrôler chaque Power Spot correctement.

Si au moins deux Power Spot partagent une même adresse, ils fonctionnent de la même manière.

Contrôle :

Après avoir défini les adresses de tous les projecteurs Power Spot, vous pouvez commencer à les faire fonctionner par le biais de vos contrôleurs d'éclairage.

Remarque : une fois allumé, le Power Spot détecte automatiquement si des données DMX 512 sont reçues ou non.

Si l'entrée DMX ne reçoit aucune donnée, la « LED » située sur le panneau de contrôle ne clignote pas.

Le problème peut être lié au fait que :

- le câble XLR venant de la console de contrôle n'est pas connecté à l'entrée du Power Spot ;
- la console de contrôle est désactivée ou défectueuse, le câble ou le connecteur est défectueux ou les fils du signal sont permutés dans le connecteur d'entrée.

Remarque : il est nécessaire d'insérer un bouchon de terminaison XLR (120 ohms) dans le dernier appareil afin d'assurer une transmission correcte sur la ligne DMX.

L'affichage s'éteint après 10 secondes

Si vous n'appuyez sur aucun bouton pendant 10 secondes, l'affichage s'éteint.

Pour allumer l'affichage, appuyez sur le bouton MODE, SETUP, UP ou DOWN.

Une fois que vous avez appuyé sur ce bouton, l'affichage s'allume.

Vue d'ensemble

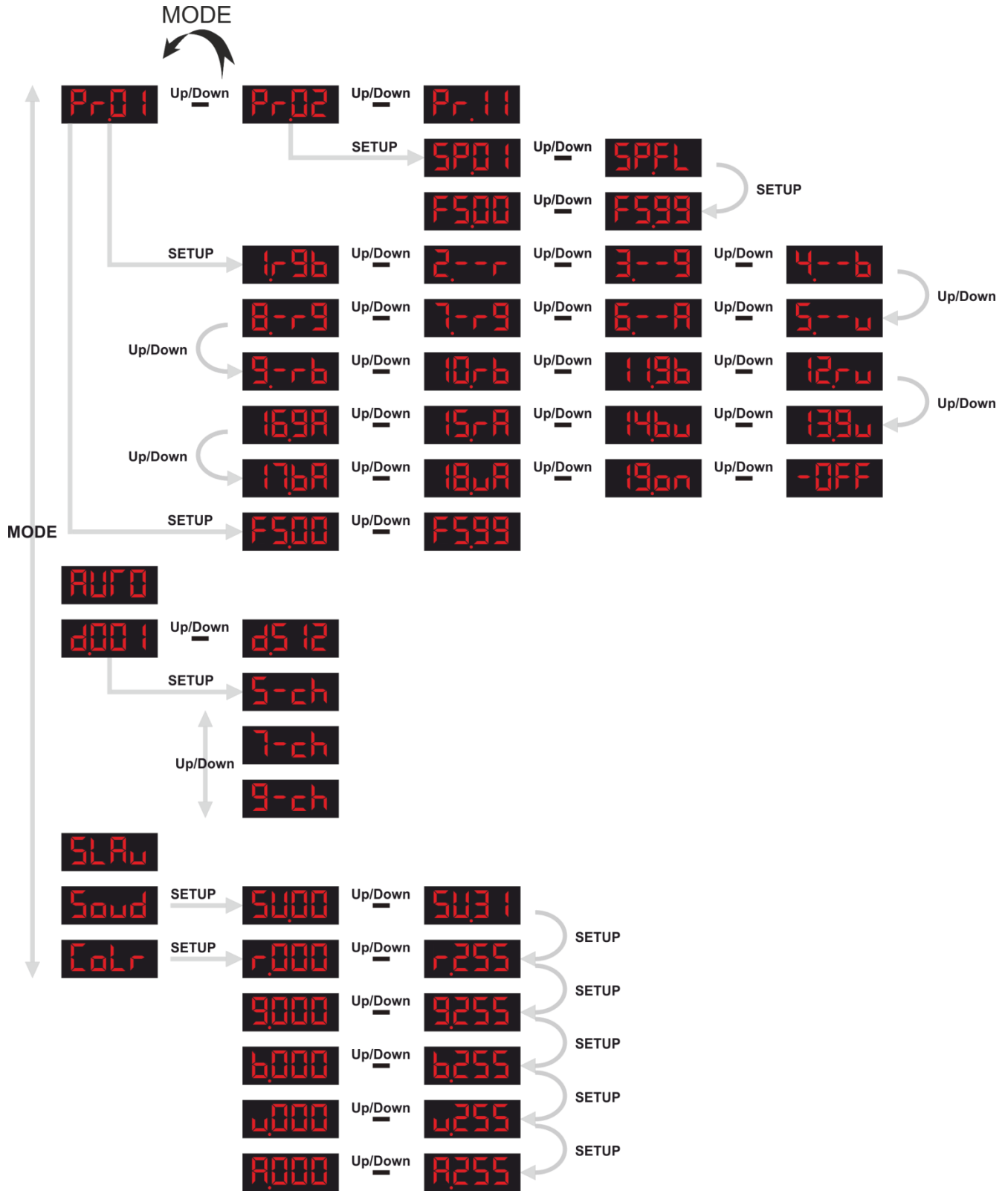

Options du menu principal

Pr01 Up/Down Pr11	Programmes intégrés
AUTO	Mode automatique
d001 Up/Down d512	Mode DMX-512
SLAV	Mode maître / esclave
Soud	Mode contrôle sonore
CoLr	Mode manuel (Mode couleur statique)

1. Programmes intégrés

01) Appuyez sur le bouton **MODE** jusqu'à ce que l'écran affiche l'un des 11 programmes intégrés :

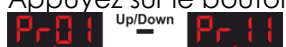

02) Appuyez sur les boutons **UP** et **DOWN** pour basculer d'un programme à l'autre.

03) L'appareil exécute à présent le programme intégré souhaité.

04) Lorsque l'écran affiche **Pr01**, appuyez sur le bouton **SETUP** pour entrer dans le menu.

05) Appuyez sur les boutons **UP/DOWN** pour basculer entre les 20 programmes de couleur suivants :



06) Les programmes ci-dessus correspondent à leurs équivalents DMX.

Remarque : pour en savoir plus à propos des options de couleurs disponibles, reportez-vous au **Canal 8 – Couleur**, page 20.

07) Appuyez de nouveau sur le bouton **SETUP** pour ouvrir le sous-menu.

08) Appuyez sur les boutons **UP/DOWN** pour régler l'intensité du stroboscope. La plage de réglage est de



, de lent à rapide.

09) Revenez à l'étape 2 et sélectionnez l'un des programmes intégrés restants : **Pr02** Up/Down **Pr11**.

10) Appuyez sur le bouton **SETUP** pour ouvrir le menu.

11) Appuyez sur les boutons **UP/DOWN** pour régler la vitesse d'exécution des programmes intégrés. La plage de réglage est comprise entre **SP01** Up/Down **SPFL**, 01-99 (lent à rapide) et FL= full ON (pleine puissance).

12) Appuyez de nouveau sur le bouton **SETUP** pour poursuivre avec les paramètres du stroboscope.

13) Appuyez sur les boutons **UP/DOWN** pour régler l'intensité du stroboscope. La plage de réglage est de







, de lent à rapide.

2. Mode automatique

01) Appuyez sur le bouton **MODE** jusqu'à ce que l'écran LED affiche **AUTO**;

02) L'appareil exécute à présent tous les programmes intégrés disponibles en une seule séquence. Vous ne pouvez régler aucun paramètre en mode automatique.



3. Mode DMX-512

- 01) Appuyez sur le bouton **MODE** jusqu'à ce que l'écran LED affiche  ^{Up/Down} .
- 02) Appuyez sur les boutons **UP/DOWN** pour choisir l'adresse DMX souhaitée. 512 adresses DMX sont disponibles.
- 03) Appuyez sur le bouton **SETUP** pour ouvrir le sous-menu.
- 04) Appuyez sur les boutons **UP/DOWN** pour choisir l'un des 3 modes de canal disponibles :
 -  Mode 5 canaux
 -  Mode 7 canaux
 -  Mode 9 canaux











4. Mode maître / esclave

- 01) Appuyez sur le bouton **MODE** jusqu'à ce que l'écran LED affiche .
- 02) L'appareil fonctionne désormais en mode maître / esclave. Cela signifie que tous les appareils esclaves réagissent comme le maître.

5. Mode contrôle sonore

- 01) Appuyez sur le bouton **MODE** jusqu'à ce que l'écran LED affiche .
- 02) Appuyez sur le bouton **SETUP** pour ouvrir le menu.
- 03) Appuyez sur les boutons **UP/DOWN** pour régler la sensibilité sonore souhaitée. La plage de réglage est comprise entre  ^{Up/Down} .
- 04) Le mode contrôle sonore est désormais activé et l'appareil réagit au rythme de la musique diffusée.

6. Mode Manuel (Mode Couleur Statique)

- 01) Appuyez sur le bouton **MODE** jusqu'à ce que l'écran LED affiche .
- 02) Appuyez sur le bouton **SETUP** pour ouvrir le menu.
- 03) Appuyez plusieurs fois sur le bouton **SETUP** pour basculer entre les paramètres de couleurs suivants :
 -  ^{Up/Down}  Rouge
 -  ^{Up/Down}  Vert
 -  ^{Up/Down}  Bleu
 -  ^{Up/Down}  Blanc
 -  ^{Up/Down}  Ambre
- 04) Appuyez sur les boutons **UP/DOWN** pour régler l'intensité de chacune des 5 LED de couleur. La plage de réglage est comprise entre 0 et 255, d'intensité faible à élevée. Vous pouvez combiner les couleurs rouge, vert, bleu, blanc et ambre pour créer une palette de couleurs infinie.

Canaux DMX

5 canaux

Canal 1 – Rouge

0-255 Réglage graduel du rouge de 0 à 100%

Canal 2 – Vert

0-255 Réglage graduel du vert de 0 à 100%

Canal 3 – Bleu

0-255 Réglage graduel du bleu de 0 à 100%

Canal 4 – Blanc

0-255 Réglage graduel du blanc de 0 à 100%

Canal 5 – Ambre

0-255 Réglage graduel de l'ambre de 0 à 100%

7 canaux

Canal 1 – Rouge Le variateur d'intensité doit être ouvert.

0-255 Réglage graduel du rouge de 0 à 100%

Canal 2 – Vert Le variateur d'intensité doit être ouvert.

0-255 Réglage graduel du vert de 0 à 100%

Canal 3 – Bleu Le variateur d'intensité doit être ouvert.

0-255 Réglage graduel du bleu de 0 à 100%

Canal 4 – Blanc Le variateur d'intensité doit être ouvert.

0-255 Réglage graduel du blanc de 0 à 100%

Canal 5 – Ambre Le variateur d'intensité doit être ouvert.

0-255 Réglage graduel de l'ambre de 0 à 100%

Canal 6 – Variateur d'intensité

0-255 Réglage graduel, de sombre à clair, 0 - 100%

Canal 7 – Stroboscope

0-255 Fréquence du flash du stroboscope, de lent à rapide

9 canaux

Canal 1 – Variateur d'intensité

0-255 Réglage graduel, de sombre à clair, 0 - 100%

Canal 2 – Rouge Le variateur d'intensité doit être ouvert.

0-255 Réglage graduel du rouge de 0 à 100%

Canal 3 – Vert Le variateur d'intensité doit être ouvert.

0-255 Réglage graduel du vert de 0 à 100%

Canal 4 – Bleu ⚠ **Le variateur d'intensité doit être ouvert.** ⚠

0-255 Réglage graduel du bleu de 0 à 100%

Canal 5 – Blanc ⚠ **Le variateur d'intensité doit être ouvert.** ⚠

0-255 Réglage graduel du blanc de 0 à 100%

Canal 6 – Ambre ⚠ **Le variateur d'intensité doit être ouvert.** ⚠

0-255 Réglage graduel de l'ambre de 0 à 100%

Canal 7 – Modes de contrôle

0 Mode manuel ⚠ **Réglez les canaux 2-6 de manière à configurer manuellement la couleur souhaitée.** ⚠

1-22	Programme 1
23-45	Programme 2
46-68	Programme 3
69-91	Programme 4
92-114	Programme 5
115-137	Programme 6
138-160	Programme 7
161-183	Programme 8
184-206	Programme 9
207-229	Programme 10
230-252	Programme 11
253-255	Mode contrôle sonore

Canal 8 – Couleur ⚠ **Le canal 7 doit être réglé sur une valeur comprise entre 1 et 22.** ⚠

0-12	Non fonctionnel
13-25	Rouge + vert + bleu
26-38	Rouge
39-51	Vert
52-64	Bleu
65-77	Blanc
78-90	Ambre
91-103	Rouge + vert
104-116	Rouge + ambre
117-129	Rouge + bleu
130-142	Violet
143-155	Vert + bleu
156-168	Rouge + blanc
169-181	Vert + blanc
182-194	Bleu + blanc
195-207	Rouge + ambre
208-220	Vert + ambre
221-233	Bleu + ambre
234-246	Blanc + ambre
247-255	Rouge + vert + bleu + blanc + ambre

Canal 8 – Vitesse ⚠ **Le canal 7 doit être réglé sur une valeur comprise entre 23 et 252.** ⚠

0-255 Réglage graduel de la vitesse, de lent à rapide

Canal 8 – Sensibilité sonore ⚠ **Le canal 7 doit être réglé sur une valeur comprise entre 253 et 255.** ⚠

0-255 Sensibilité, de faible à élevée

Canal 9 – stroboscope

0-255 Vitesse du stroboscope, allant de lente à rapide

Entretien

L'utilisateur doit s'assurer que les aspects liés à la sécurité et les installations techniques sont inspectés par un expert chaque année au cours d'un test d'acceptation

L'utilisateur doit s'assurer que les aspects liés à la sécurité et les installations techniques sont inspectés chaque année par une personne qualifiée.

Les points suivants doivent être pris en compte durant l'inspection :

- 01) Toutes les vis utilisées pour l'installation de l'appareil ou des parties de celui-ci doivent être vissées fermement et ne pas être corrodées.
- 02) Les boîtiers, fixations et systèmes d'installation ne devront comporter aucune déformation.
- 03) Les pièces mécaniques mobiles, comme par exemple les essieux ou les goupilles, ne devront présenter aucune trace d'usure.
- 04) Les câbles d'alimentation ne devront présenter aucune trace de dommage ou de fatigue des matériaux.

Le Power Spot 9 Q5 ne requiert presque aucune maintenance. Cependant, vous devez veiller à la propreté de l'unité.

Si tel n'est pas le cas, la luminosité de l'appareil pourrait être réduite de manière significative.

Débranchez l'alimentation électrique puis nettoyez le couvercle à l'aide d'un chiffon humide. Ne plongez sous aucun prétexte l'unité dans un liquide. Nettoyez la lentille avec un nettoyant vitres et un chiffon doux. N'utilisez ni alcool ni solvants.

La lentille frontale doit être nettoyée chaque semaine car le liquide fumigène tend à accumuler des résidus, ce qui provoque la réduction rapide de la luminosité.

Prenez soin de nettoyer les composants internes une fois par an avec une brosse douce et un aspirateur. Assurez-vous que les branchements restent propres. Débranchez l'alimentation électrique, puis nettoyez le DMX et les branchements audio à l'aide d'un chiffon humide. Assurez-vous que les connexions sont parfaitement sèches avant de connecter le matériel ou de le brancher à l'alimentation électrique.

Remplacement d'un fusible

Une hausse de tension, un court-circuit ou une alimentation électrique inappropriée peut faire griller un fusible.

Si cela arrive, le produit ne pourra en aucun cas fonctionner. Vous devrez alors suivre les indications ci-dessous.

- 01) Débranchez l'unité de la source d'alimentation électrique.
- 02) Insérez un tournevis à tête plate dans la rainure située sur le couvercle du fusible. Retirez avec précaution le couvercle. Cela permet au fusible de sortir de son emplacement.
- 03) Retirez le fusible usagé. S'il est brun ou translucide, cela signifie qu'il a grillé.
- 04) Insérez le fusible de remplacement dans le porte-fusible. Remettez le couvercle. Assurez-vous d'utiliser un fusible de même type et spécification. Consultez l'étiquette des spécifications du produit pour plus de détails.

Dépannage

Ce guide de dépannage est conçu pour vous aider à résoudre des problèmes simples. Pour ce faire, vous devez suivre les étapes suivantes dans l'ordre afin de trouver une solution. Dès que l'unité fonctionne à nouveau correctement, ne suivez plus ces étapes.

Pas de lumière

Si l'effet lumineux ne fonctionne pas bien, confiez-en la réparation à un technicien.

Il se peut que le problème soit lié : à l'alimentation, aux LED ou au fusible.

- 01) Alimentation. Vérifiez si l'unité est branchée à l'alimentation appropriée.
- 02) LED. Rapportez le Power Spot à votre revendeur Showtec.
- 03) Fusible. Remplacez le fusible. Reportez-vous à la page 20 pour remplacer le fusible.
- 04) Si tout ce qui est mentionné ci-dessus semble fonctionner correctement, rebranchez l'unité.
- 05) Si vous ne parvenez pas à déterminer la cause du problème, n'ouvrez en aucun cas le Power Spot, cela pourrait abîmer l'unité et annuler la garantie.
- 06) Rapportez l'appareil à votre revendeur Showtec.

Pas de réponse du DMX

Il se peut que le problème soit lié au câble ou aux connecteurs DMX ou à un mauvais fonctionnement de la console ou de la carte DMX d'effets lumineux.

- 01) Vérifiez le réglage DMX. Assurez-vous que les adresses DMX sont correctes.
- 02) Vérifiez le câble DMX : débranchez l'unité, changez le câble DMX puis reconnectez l'appareil à l'alimentation. Essayez à nouveau votre contrôle DMX.
- 03) Déterminez si la console de contrôle ou l'effet lumineux est en cause. La console fonctionne-t-elle correctement avec d'autres produits DMX ? Si ce n'est pas le cas, vous devez la faire réparer. Si elle fonctionne correctement avec d'autres produits DMX, amenez le câble DMX et l'effet lumineux à un technicien qualifié.

Problème	Cause(s) probable(s)	Solution
Un ou plusieurs appareils ne fonctionnent pas	L'alimentation est défectueuse	<ul style="list-style-type: none"> Vérifiez que l'appareil est allumé et que les câbles sont correctement branchés.
	Le fusible principal a grillé	<ul style="list-style-type: none"> Remplacez le fusible.
Les appareils se réinitialisent correctement mais répondent tous à la console de contrôle de manière irrégulière, voire ne lui répondent pas du tout	La console de contrôle n'est pas connectée.	<ul style="list-style-type: none"> Connectez la console.
	La sortie XLR à 3 broches de la console de contrôle ne correspond pas à la sortie XLR du premier appareil sur la chaîne DMX (le signal est par ex. inversé)	<ul style="list-style-type: none"> Installez un câble d'inversion de phase entre la console de contrôle et le premier appareil de la liaison.
Les appareils se réinitialisent correctement mais ils répondent tous à la console de manière irrégulière, voire ne lui répondent pas du tout	Mauvaise qualité des données.	<ul style="list-style-type: none"> Vérifiez la qualité des données. Si elle est très inférieure à 100 %, le problème peut être dû à une mauvaise connexion de la ligne, à des câbles de mauvaise qualité ou cassés, à l'absence d'un bouchon de terminaison ou encore au fait qu'un appareil perturbe la liaison
	Mauvaise connexion de ligne.	<ul style="list-style-type: none"> Vérifiez les connexions et les câbles. Corrigez les mauvaises connexions. Réparez ou remplacez les câbles abîmés
	La ligne ne se termine pas sur un bouchon de terminaison de 120 ohms	<ul style="list-style-type: none"> Insérez un bouchon de terminaison dans la prise de sortie du dernier projecteur de la ligne.
	Adressage incorrect des appareils	<ul style="list-style-type: none"> Vérifiez le réglage des adresses.
	L'un des appareils est défectueux et perturbe la transmission des données sur la liaison	<ul style="list-style-type: none"> Shuntez les projecteurs un par un jusqu'à ce que le système fonctionne à nouveau normalement : débranchez les deux connecteurs et branchez-les directement l'un à l'autre. Faites réviser le projecteur défectueux par un technicien qualifié.
	Les appareils ont des sorties XLR à 3 broches qui ne correspondent pas (broches 2 et 3 inversées)	<ul style="list-style-type: none"> Installez un câble d'inversion de phase entre les appareils ou permutez les broches 2 et 3 de l'appareil qui se comporte de manière irrégulière.
Pas de lumière ou la lampe s'éteint de manière intermittente.	L'appareil est trop chaud	<ul style="list-style-type: none"> Laissez le projecteur refroidir. Nettoyez le ventilateur. Vérifiez que les orifices d'aération du panneau de contrôle et la lentille frontale ne sont pas obstrués. Allumez l'air conditionné.
	Les LED sont abîmées.	<ul style="list-style-type: none"> Déconnectez le projecteur et rapportez-le à votre revendeur.
	Les réglages de l'alimentation ne correspondent pas à la tension et à la fréquence C.A.	<ul style="list-style-type: none"> Déconnectez le projecteur. Vérifiez les réglages et modifiez-les si nécessaire

Spécifications du produit

Modèle :	Showtec Power Spot 9 Q5
Tension d'entrée :	100 - 240 V C.A. / 60 / 50Hz
Consommation :	62W (pleine puissance)
Raccordement DMX :	30 pièces
Fusible :	T2L/250 V
Dimensions :	270 x 90 x 300 mm (l x L x H)
Poids :	2,9 kg
Fonctionnement et programmation :	
Broche du signal OUT :	Broche 1 terre, broche 2 (-), broche 3 (+)
Mode DMX :	5, 7 ou 9 canaux
Entrée signal :	Entrée DMX 3 broches
Sorties signal :	Sortie DMX 3 broches
Effets électromécaniques :	
Quantité de LED :	9 LED 5-en-1 de 10 W
Lumens :	2 730 lux @ 2 m
Mélange de couleurs :	RGBWA
Ouverture angulaire :	25°
Variateur :	0 - 100 %
Stroboscope :	0 - 20 Hz
Boîtier :	Métal & plastique ignifuge
Contrôle DMX :	Via une console DMX standard
Intégré :	Affichage LED rouge à 4 caractères pour un réglage facile
Contrôle :	Programmes intégrés, automatique, DMX, esclave, contrôle sonore, manuel
Connexions :	Schuko vers IEC dédié et connecteur de données
Refroidissement :	Ventilateurs internes
Température ambiante max. t_a :	40 °C
Température max. du boîtier t_b :	80 °C
Distance minimum :	
Distance minimum avec des surfaces inflammables :	0,5 m
Distance minimum avec l'objet illuminé :	1 m

La conception et les caractéristiques du produit sont soumises à modification sans avis préalable.



Site web : www.Showtec.info
 Adresse électronique : service@highlite.nl

Dimensions

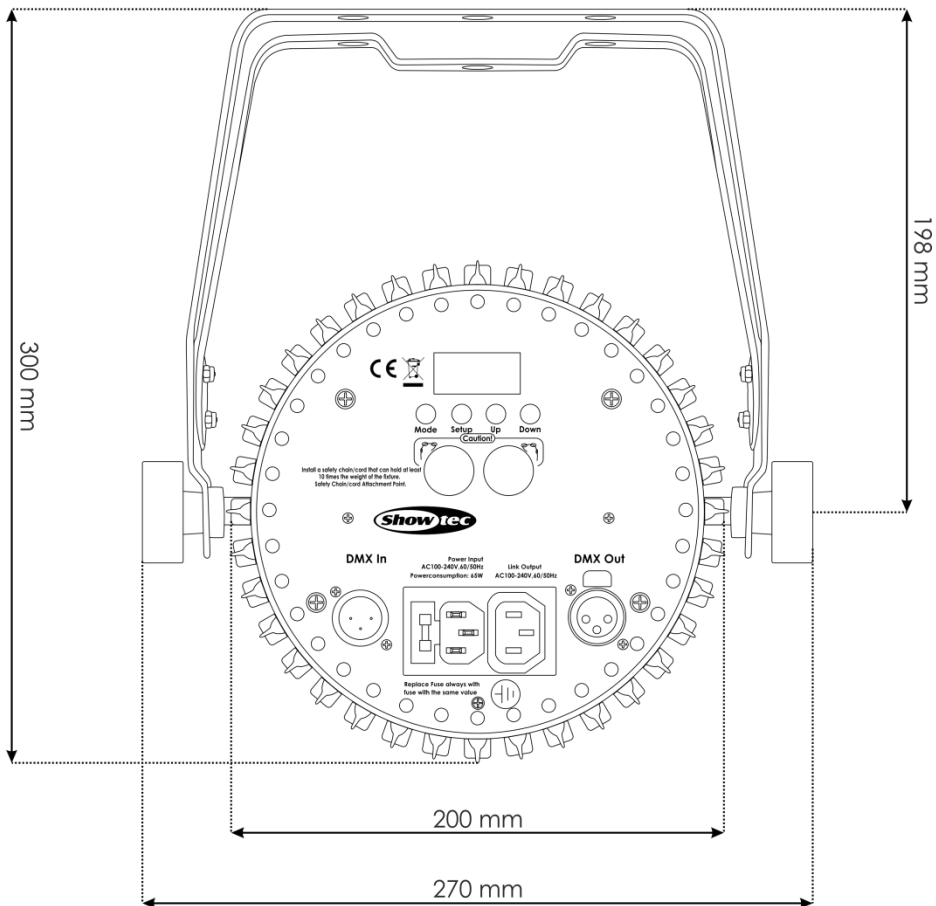
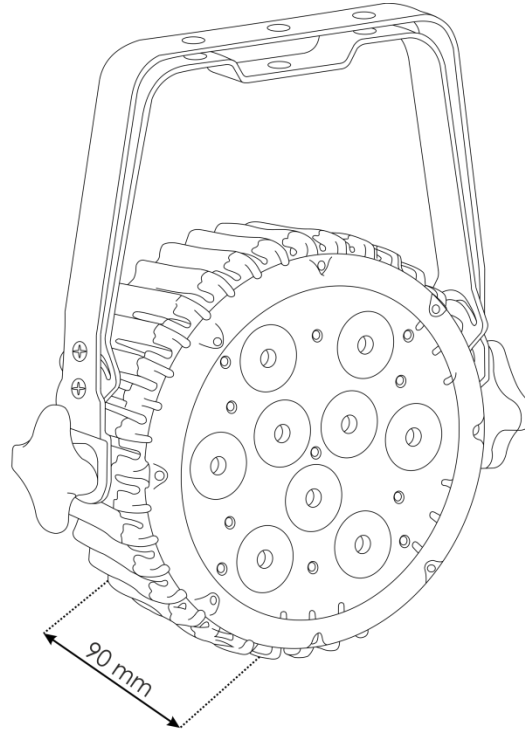



©2015 Showtec