

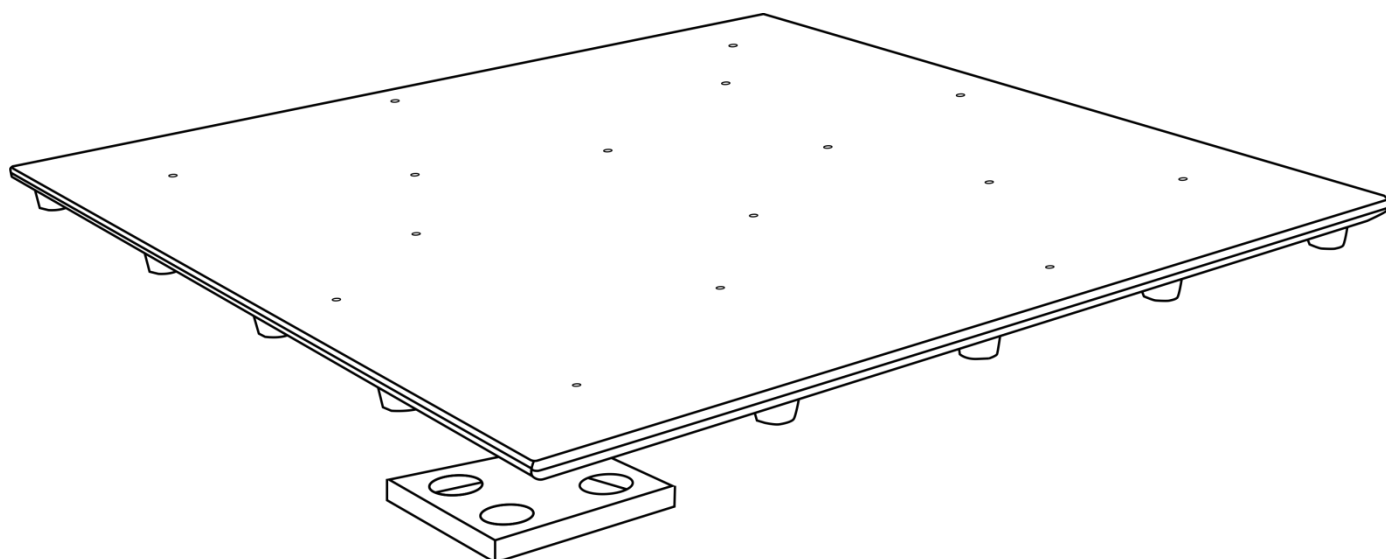

## MODE D'EMPLOI



**FRANÇAIS**

**Piste de danse scintillante RGB**

**V1**

**Code produit : 42330**

## Table des matières

<b>Avertissement</b> .....	2
Consignes de sécurité.....	2
Conditions d'utilisation.....	4
Branchement à la prise secteur.....	4
Instructions de renvoi.....	5
Réclamations.....	5
<b>Description de l'appareil</b> .....	6
Accessoires en option.....	6
Présentation.....	7
Panneau arrière.....	7
<b>Installation</b> .....	7
<b>Installation et utilisation</b> .....	7
Raccordement de plusieurs panneaux.....	8
Branchez l'alimentation à la piste de danse.....	9
Exemple d'installation.....	11
Modes de contrôle.....	12
Contrôlés par la télécommande.....	12
Contrôlé par la boîte DMX de piste de danse scintillante (42332).....	13
Câblage de transmission des données.....	13
<b>Télécommande</b> .....	14
Présentation.....	14
Intensité des LED.....	14
Sélection de la vitesse :.....	14
Sélection de la couleur.....	15
Sélection d'un programme.....	15
<b>Boîte DMX de piste de danse scintillante</b> .....	16
Présentation.....	16
Panneau arrière.....	17
Panneau de contrôle.....	18
Mode de contrôle.....	18
Adressage DMX.....	18
Vue d'ensemble.....	19
Options du menu principal.....	19
Adressage DMX.....	19
Programmes intégrés.....	19
Sélection de la couleur.....	20
Intervalle de durée / vitesse.....	20
Intensité.....	20
<b>Canaux DMX</b> .....	21
5 canaux.....	21
<b>Entretien</b> .....	24
<b>Dépannage</b> .....	24
Pas de lumière.....	24
Pas de réponse du DMX.....	24
<b>Caractéristiques du produit</b> .....	26
<b>Dimensions</b> .....	27

## Avertissement



**Pour votre propre sécurité, veuillez lire attentivement ce manuel de l'utilisateur!**



### Consignes de déballage

Dès réception du produit, ouvrir la boîte en carton avec précautions et en vérifier le contenu. Veiller à ce que toutes les pièces s'y trouvent et soient en bon état. Si une pièce a été endommagée lors du transport ou que le carton lui-même présente des signes de mauvaise manipulation, informez-en aussitôt le revendeur et conservez le matériel d'emballage pour vérification. Veuillez conserver le carton et les emballages. Si un appareil doit être renvoyé à l'usine, il est important de le remettre dans sa boîte et son emballage d'origine.

### Le contenu expédié comprend :

- 1 panneau de piste de danse scintillante RGB
- 1 plaque de raccordement à la piste
- Mode d'emploi

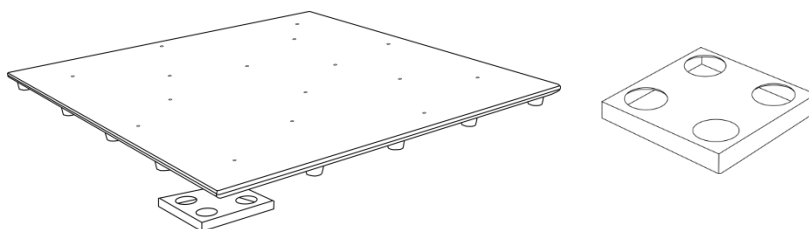

### Longévité prévue des LED

La luminosité des LED décline graduellement au fil du temps. La CHALEUR est le facteur principal qui accélère cette perte de luminosité. Emballées en groupes, les LED supportent des températures d'utilisation plus élevées que dans des conditions optimales ou singulières. Pour cette raison, le fait d'utiliser les LED de couleur à leur intensité maximale réduit significativement leur durée de vie. Si le prolongement de cette durée de vie est pour vous une priorité, prenez soin d'utiliser les LED à des températures inférieures, Notamment en tenant compte des conditions climatiques ou de l'intensité de projection en général.



### ATTENTION!

**Conservez l'appareil à l'abri de la pluie et de l'humidité !  
Débranchez l'appareil avant d'ouvrir le boîtier !**



### Consignes de sécurité

Toute personne impliquée dans l'installation, le fonctionnement et l'entretien de cet appareil doit :

- être qualifiée ;
- suivre les consignes de ce manuel.



**ATTENTION! Soyez prudent lorsque vous effectuez des opérations.  
La présence d'une tension dangereuse constitue  
un risque de choc électrique lié à la manipulation des câbles !**



Avant la première mise en marche de votre appareil, assurez-vous qu'aucun dommage n'ait été causé pendant le transport. Dans le cas contraire, contactez votre revendeur.

Pour conserver votre matériel en bon état et s'assurer qu'il fonctionne correctement et en toute sécurité, il est absolument indispensable pour l'utilisateur de suivre les consignes et avertissements de sécurité de ce manuel.

Veillez noter que les dommages causés par tout type de modification manuelle apportée à l'appareil ne sont en aucun cas couverts par la garantie.

Cet appareil ne contient aucune pièce susceptible d'être réparée par l'utilisateur. Confiez les opérations de maintenance et les réparations à des techniciens qualifiés.

### **IMPORTANT :**

Le fabricant ne sera en aucun cas tenu responsable des dommages causés par l'irrespect de ce manuel ou par des modifications interdites de l'appareil.

- Ne mettez jamais en contact le cordon d'alimentation avec d'autres fils ! Manipulez le cordon d'alimentation et tous les fils liés au secteur avec une extrême prudence !
- Ne jamais retirer les étiquettes d'avertissement ou d'information de l'appareil.
- Ne couvrez jamais le contact de masse avec quoi que ce soit.
- Ne placez jamais de matériaux devant la lentille.
- Ne regardez jamais directement la source lumineuse.
- Ne laissez jamais traîner de fils par terre.
- N'insérez pas d'objets dans les orifices d'aération.
- Ne connectez pas l'appareil à un bloc de puissance.
- N'allumez et n'éteignez pas l'appareil à des intervalles réduits. Cela pourrait nuire à sa durée de vie.
- Ne secouez pas l'appareil. Évitez tout geste brusque durant l'installation ou l'utilisation de l'appareil.
- Utilisez l'appareil uniquement dans des espaces intérieurs et évitez de le mettre en contact avec de l'eau ou tout autre liquide.
- Utilisez l'appareil uniquement après avoir vérifié que le boîtier est bien fermé et que les vis sont correctement serrées.
- Utilisez l'appareil seulement après vous être familiarisé avec ses fonctions.
- Évitez les flammes et éloignez l'appareil des liquides ou des gaz inflammables.
- Maintenez toujours le boîtier fermé pendant l'utilisation.
- Veillez toujours à garder un espace minimum d'air libre de 50 cm autour de l'appareil, pour favoriser sa ventilation.
- Débranchez toujours l'appareil lorsqu'il n'est pas utilisé et avant de le nettoyer ! Prenez soin de manipuler le cordon d'alimentation uniquement par sa fiche. Ne retirez jamais celle-ci en tirant sur le cordon d'alimentation.
- Assurez-vous que l'appareil n'est pas exposé à une source importante de chaleur, d'humidité ou de poussière.
- Assurez-vous que la tension disponible n'est pas supérieure à celle indiquée sur le panneau situé à l'arrière.
- Assurez-vous que le fil d'alimentation ne soit pas endommagé ou ne comporte pas d'éraflures. Vérifiez régulièrement l'appareil et le fil d'alimentation.
- Si la surface est manifestement endommagée, celle-ci doit être remplacée pour éviter que ses fonctionnalités soient altérées, à cause de brèches ou de rayures profondes.
- Si vous heurtez ou laissez tomber l'appareil, débranchez-le immédiatement du courant électrique. Par sécurité, faites-le réviser par un technicien qualifié avant de l'utiliser.
- Si l'appareil a été exposé à de grandes différences de température (par exemple après le transport), ne le branchez pas immédiatement. La condensation qui se formerait à l'intérieur de l'appareil pourrait l'endommager. Laissez l'appareil hors tension et à température ambiante.
- Si votre produit Showtec ne fonctionne pas correctement, veuillez cesser de l'utiliser immédiatement. Emballez-le correctement (de préférence dans son emballage d'origine) et renvoyez-le à votre revendeur Showtec pour révision.
- À l'usage des adultes seulement. L'appareil doit être installé hors de portée des enfants. Ne laissez jamais l'appareil fonctionner sans surveillance.
- N'essayez pas de shunter la protection thermostatique ou les fusibles.
- En cas de remplacement, utilisez uniquement des fusibles de même type ou de même calibre.
- L'utilisateur est responsable du positionnement et du fonctionnement corrects de la piste de danse scintillante RGB. Le fabricant décline toute responsabilité en cas de dommages causés par la mauvaise utilisation ou l'installation incorrecte de cet appareil.
- Cet appareil est répertorié sous la protection classe 1. Il est donc primordial de connecter le conducteur jaune / vert à la terre.
- Les réparations, maintenances et connexions électriques doivent être entreprises par un technicien qualifié.

- GARANTIE : d'un (1) an à compter de la date d'achat.

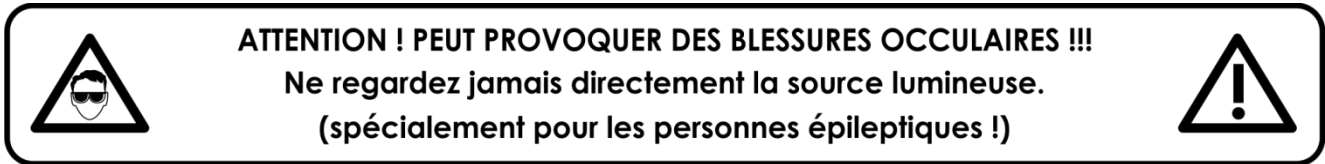

### Conditions d'utilisation

- Cet appareil ne doit pas être utilisé en permanence. Des pauses régulières vous permettront de le faire fonctionner pendant une longue période sans problèmes.
- La distance minimum entre la sortie lumineuse et la surface illuminée doit être d'au moins 0,5 mètre.
- La température ambiante minimale ne doit jamais être inférieure à 0° C.
- La température ambiante maximale ne doit jamais être dépassée.
- L'humidité relative ne doit pas dépasser 50 % à une température ambiante de 40°C.
- Si l'appareil est utilisé d'une autre manière que celle décrite dans ce manuel, il peut subir des dégâts entraînant l'annulation de la garantie.
- Toute autre utilisation peut être dangereuse et provoquer un court-circuit, des brûlures, un choc électrique, un accident, etc.

Vous mettriez ainsi en danger votre sécurité et celle des autres !

Une mauvaise installation peut entraîner des dégâts importants ainsi que des blessures graves !

### Branchement à la prise secteur

Branchez la fiche d'alimentation de l'appareil au secteur.

Veillez à toujours connecter le fil de la bonne couleur au bon endroit.

International	Fil UE	Fil Royaume-Uni	Fil USA	Broche
L	MARRON	ROUGE	JAUNE / CUIVRE	PHASE
N	BLEU	NOIR	ARGENTÉ	NEUTRE
	JAUNE / VERT	VERT	VERT	TERRE (PROTECTION)

Assurez-vous que votre appareil soit toujours connecté à une prise de terre !

Une mauvaise installation peut entraîner des dégâts importants ainsi que des blessures graves !

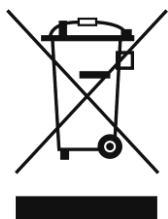



### Instructions de renvoi



S'acquitter de l'affranchissement postal de la marchandise renvoyée avant de l'expédier et utiliser les matériaux d'emballage d'origine ; aucun timbre de retour prépayé ne sera fourni.

Étiqueter clairement l'emballage à l'aide du numéro d'autorisation de renvoi (RMA – Return Authorization Number). Les produits renvoyés sans numéro RMA seront refusés. Highlite déclinera les marchandises renvoyées ainsi que toute responsabilité. Contacter Highlite par téléphone, au +31 (0) 455 667 723, ou par e-mail, à l'adresse [aftersales@highlite.nl](mailto:aftersales@highlite.nl) et demander un numéro RMA avant d'expédier l'appareil. Soyez prêt à fournir le numéro du modèle, le numéro de série et une brève description de la raison du retour. Veillez à bien emballer le produit. Tout dégât causé lors du transport par un emballage inapproprié n'engagera que la responsabilité du client. Highlite se réserve le droit, à sa discrétion, de décider de réparer ou de remplacer le (s) produit (s). La société suggère de toujours employer des matériaux d'emballage UPS ou deux boîtes en carton, afin de préserver les marchandises durant le transport.

**Remarque : si l'appareil est accompagné d'un numéro RMA, inclure les informations suivantes sur un bout de papier et le placer dans la boîte.**

- 01) Votre nom.
- 02) Votre adresse.
- 03) Votre numéro de téléphone.
- 04) Une brève description des problèmes.

### Réclamations

Le client est tenu de vérifier les marchandises livrées dès leur réception, afin de détecter tout problème ou défaut visible potentiel. Ces vérifications peuvent également avoir lieu après que nous l'ayons averti de la mise à disposition des marchandises. Les dégâts causés lors du transport engagent la responsabilité de l'expéditeur ; par conséquent, ils doivent être communiqués au transporteur dès réception de la marchandise.

En cas de dégât subi lors du transport, le client doit en informer l'expéditeur et lui soumettre toute réclamation. Les dégâts liés au transport doivent nous être communiqués dans la journée qui suit la réception de la livraison.

Toujours s'acquitter de l'affranchissement postal des biens retournés. Accompagner les biens retournés d'une lettre définissant les raisons du retour. Les renvois qui n'ont pas été prépayés seront refusés, à moins d'un accord précis stipulé par écrit.

Nous faire parvenir toutes les réclamations nous concernant par écrit ou par fax, dans un délai de 10 jours suivant la réception de la facture. Après cette période, les réclamations ne seront plus prises en compte.

Les réclamations ne seront considérées que si le client a, jusqu'ici, respecté toutes les parties du contrat, sans tenir compte de l'accord d'où résulte l'obligation.

### Description de l'appareil

---

#### Caractéristiques

La piste de danse scintillante RGB de Showtec est une piste de grand style, conviviale et idéale pour les mariages, soirées en entreprise, fêtes dansantes etc. La piste dispose d'un branchement basse tension en courant direct ce qui facilite son raccordement.

- Facile à monter
- Compact
- Légère
- Chaque panneau est contrôlé par le son
- Quantité de LED : 16 LED RGB
- Type de LED : 5050SMD
- Protocole de contrôle : F.R.
- Contrôle : Programmes, couleurs, vitesse, luminosité, DMX
- Canaux DMX : 5
- Consommation : 8W
- Indice de protection IP : Verso IP20, recto IP44.
- Charge max. : 150 Kg par panneau
- Dimensions : 607 x 607 x 30 mm (l x L x H)
- Poids : 8,5 Kg

**Remarque** : il est indispensable de connaître la notion de DMX pour tirer pleinement parti de cet appareil.

#### Accessoires en option

[42331](#) PSU de piste de danse scintillante (télécommande incluse)

[42332](#) Boîte DMX de piste de danse scintillante

[42333](#) Télécommande FR séparée

[42335](#) Rampe de 61 cm pour piste

[42336](#) Rampe + coin de 61 cm pour piste

[42337](#) Rampe de 122 cm pour piste

[42338](#) Plaque de raccordement à la piste

[42339](#) Rampe + coin de 61 cm (trou d'amenée)

## Présentation

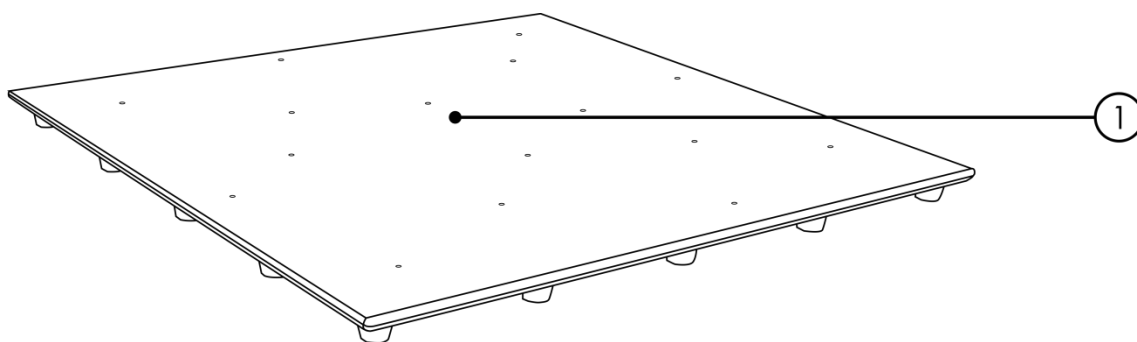

Fig. 01

01) 16 LED RGB (5050SMD)

## Panneau arrière



Schéma 2

02) Fil de connexion CC de 2,5 mm, mâle

03) Fil de connexion CC de 2,5 mm, femelle

## Installation

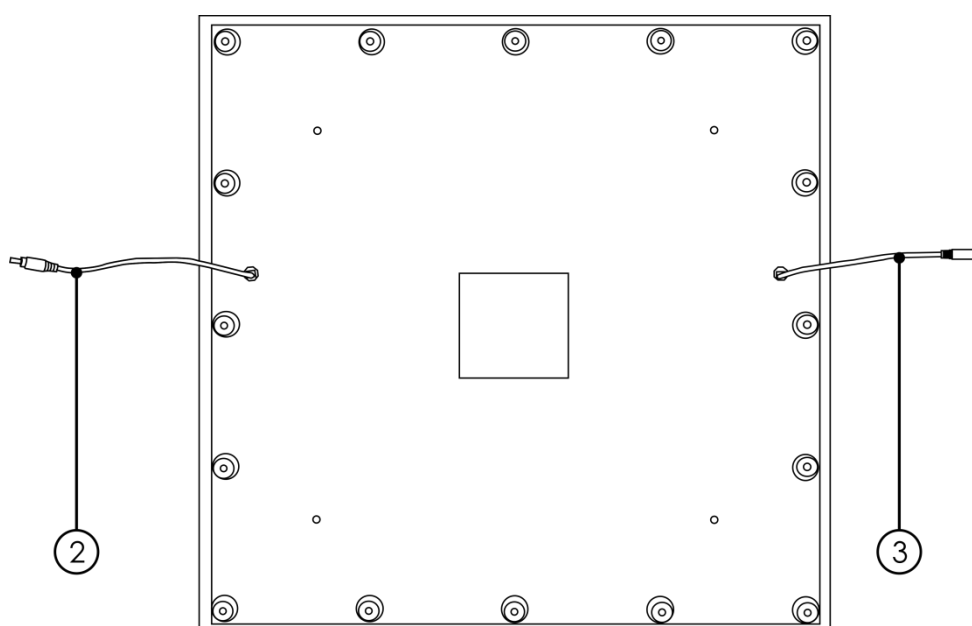
Retirez tout le matériel d'emballage de la piste de danse. Veillez à ce que la mousse et le plastique de rembourrage soient complètement retirés. Branchez tous les fils.

**N'alimentez pas le système avant de l'avoir correctement configuré et connecté.**

**Débranchez toujours l'appareil avant d'effectuer l'entretien ou la maintenance.**

**Les dommages causés par l'irrespect du manuel ne sont pas couverts par la garantie.**

## Installation et utilisation

Avant de brancher l'appareil, assurez-vous toujours que la tension d'alimentation corresponde à celle du produit. N'essayez pas d'utiliser un produit supportant une tension de 120 V sur une alimentation de 230 V, ou inversement.



## Raccordement de plusieurs panneaux

Grâce à la plaque de raccordement, vous pouvez raccorder plusieurs panneaux et rampes. Vous pouvez raccorder un maximum de 4 panneaux à une plaque. Prenez le premier panneau et mettez-le sur la plaque de raccordement ; voir figure 03 et 04.

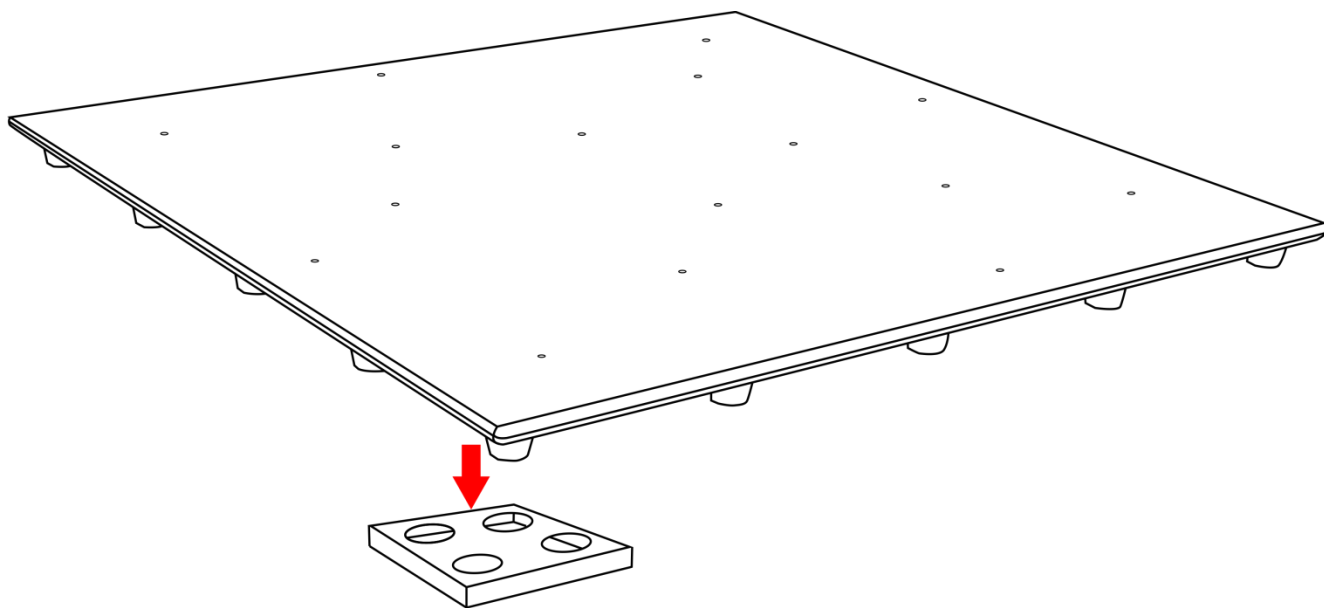

Fig. 03

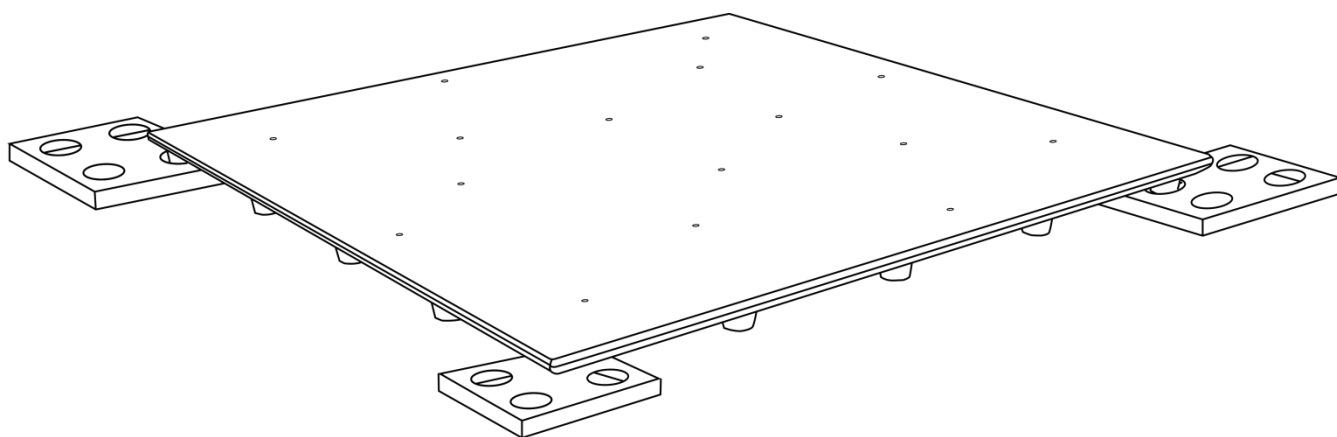

Fig. 04

(Plaque de connexion sur chaque coin)

Ensuite, prenez la deuxième plaque et placez-la sur la première et la deuxième plaque de connexion ; voir figure 05.

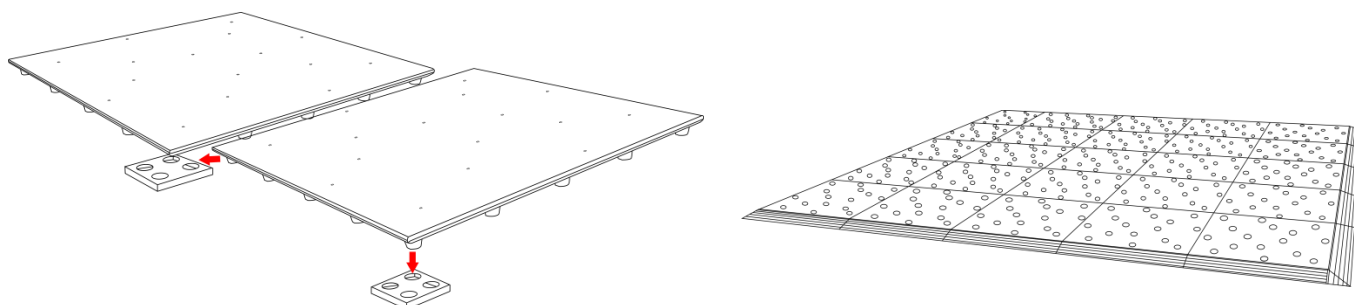

Fig. 05

Continuez comme ceci jusqu'à l'obtention de la piste de danse voulue (figure 05).

Afin de protéger le bord de la piste et d'indiquer une limite visible, vous pouvez utiliser une rampe ([42335](#), [42337](#)), voir figure 06, ou une rampe comprenant un coin ([42336](#), [42339](#)) ; voir figure 07.

Vous pouvez utiliser la rampe spéciale [42339](#) avec le trou d'admission pour connecter l'alimentation à la piste de danse.

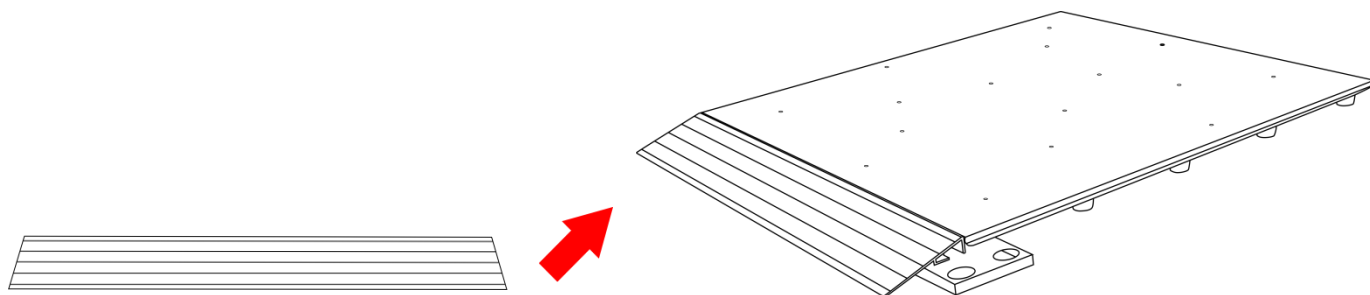

Fig. 06

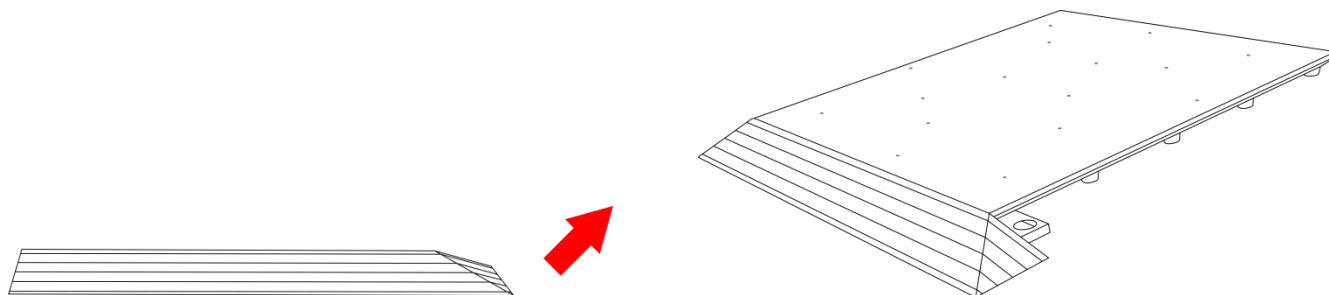

Fig. 07

### Branchez l'alimentation à la piste de danse

Pour faire fonctionner la piste de danse, vous devez la raccorder à l'alimentation en option ([42331](#)). Vous devez acheter l'alimentation pour pouvoir alimenter la piste de danse scintillante RGB. Veuillez raccorder les panneaux en suivant les étapes suivantes.

Commencez par installer le nombre de panneaux voulus, et raccordez-les avec les fils. Branchez le fil mâle au fil femelle ; voir figure 08.

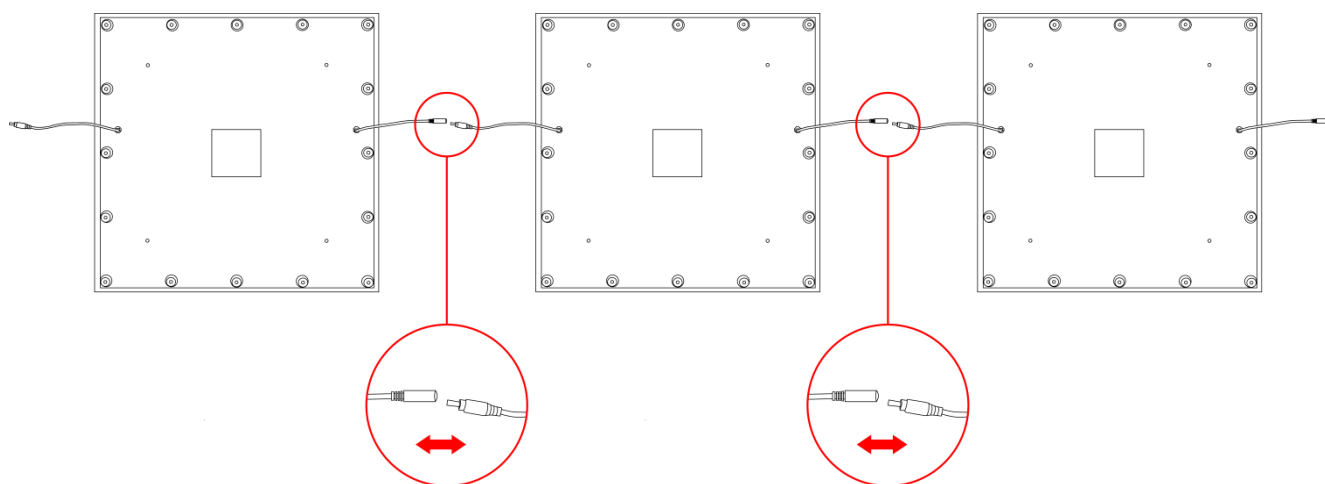

Fig. 08

Si tous les panneaux sont correctement connectés, vous devez connecter l'alimentation électrique à la piste de danse. Branchez toujours le panneau extérieur à l'alimentation. Connectez l'une des cinq prises femelles de l'alimentation à la prise mâle du panneau extérieur ; voir figure 09.

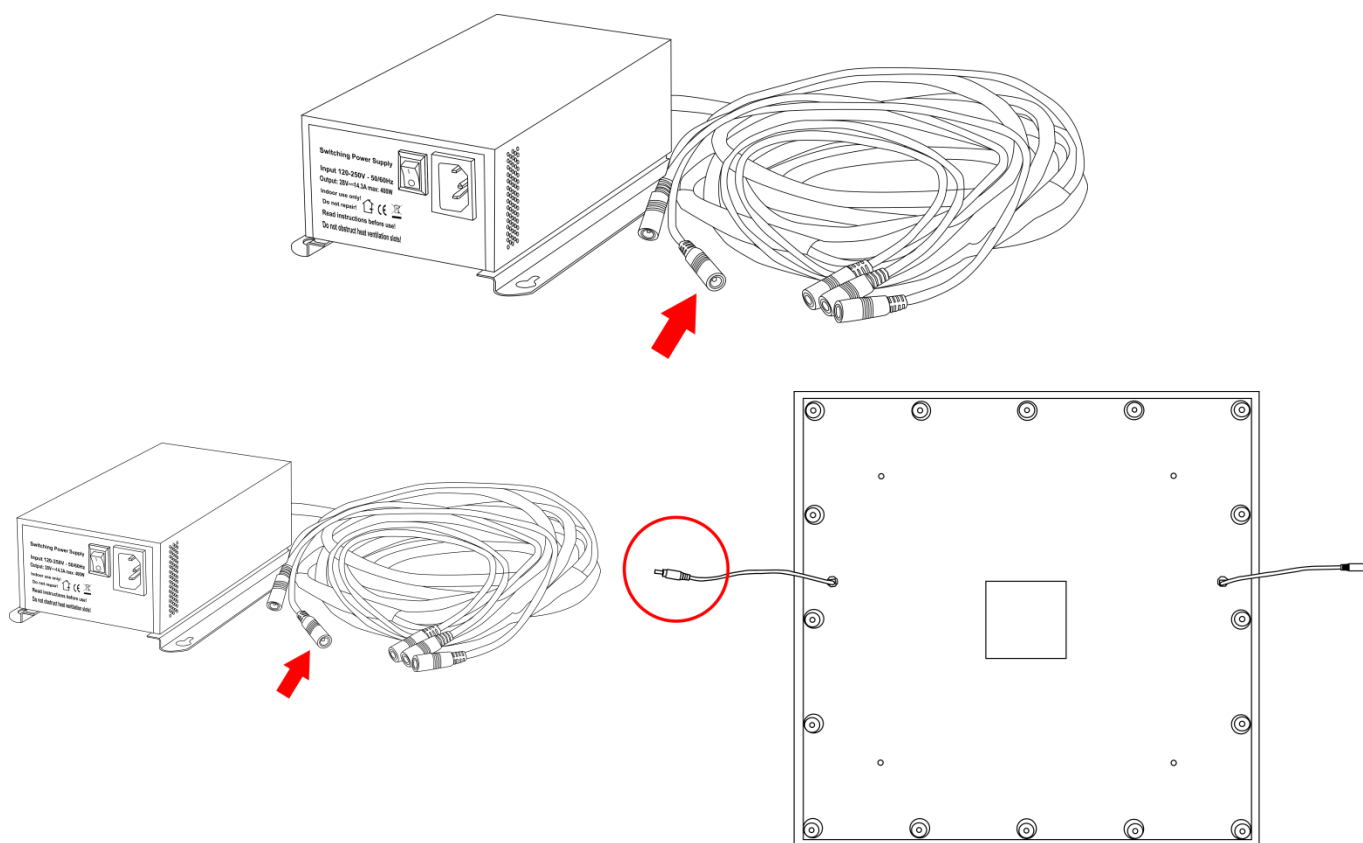

Fig. 09

L'alimentation dispose de cinq prises femelles pour la raccorder à la piste de danse. Chaque fil (en sortie) permet de relier un maximum de 10 panneaux en même temps. Nous vous recommandons d'utiliser un maximum de **9 panneaux** par sortie. L'alimentation est d'une capacité totale de 400 W. Après avoir raccordé la première sortie à la première rangée de panneaux, reliez la seconde sortie au prochain panneau extérieur. Continuez comme ceci jusqu'à ce que vous ayez utilisé les 5 sorties. Branchez les cordons d'alimentation électrique à la prise IEC provenant de l'alimentation, puis branchez leurs autres bouts à la prise correspondante, en commençant par la première. N'alimentez pas le système avant de l'avoir correctement configuré et connecté.

**⚠ Max. 45 panneaux sur 1 alimentation**



## Exemple d'installation

### Piste de danse scintillante RGB de 9,2 m<sup>2</sup>

La liste des éléments nécessaires :

- (A) 25 pistes de danse scintillantes RGB de 0,607 m x 0,607 m (42330)
- (B) 36 plaques de raccordement pour piste de danse (42338)
- (C) 16 rampes de 61 cm pour piste de danse scintillante (42335)
- (D) 3 rampes + coin de 61 cm pour piste de danse scintillante (42336)
- (E) 1 rampe + coin de 61 cm (trou d'admission) pour piste de danse scintillante (42339)
- 1 PSU de piste de danse scintillante (télécommande incluse) (42331)
- En option 1 boîte DMX pour piste scintillante (42332)

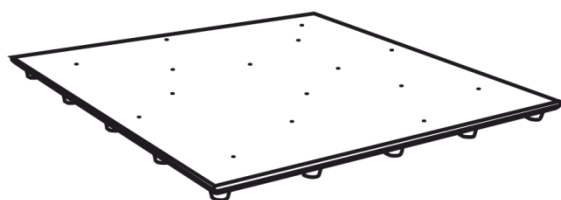
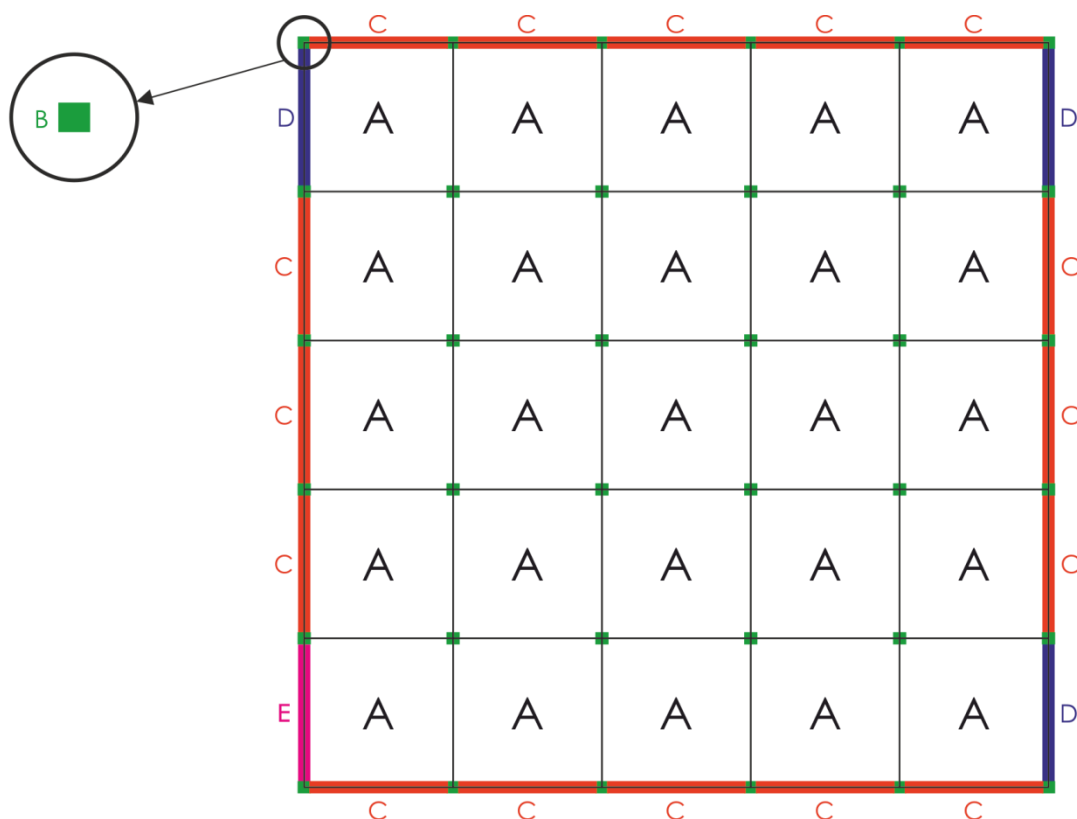

42330 (A)



42338 (B)



42335 (C)



42336 (D)



42339 (E)

Fig.10

## Modes de contrôle

2 modes sont disponibles : Contrôlés par la télécommande (fournie avec l'alimentation [42331](#) ou code produit disponible séparément 42333)  
Contrôlé par la boîte DMX ([42332](#))

## Contrôlés par la télécommande

- 01) Configurez et reliez les panneaux comme indiqué dans les paragraphes précédents (page 8-11).
- 02) Utilisez la télécommande pour faire fonctionner la piste de danse ; voir figure 11.
- 03) Pour de plus amples informations sur la télécommande, voir page 14 (télécommande).

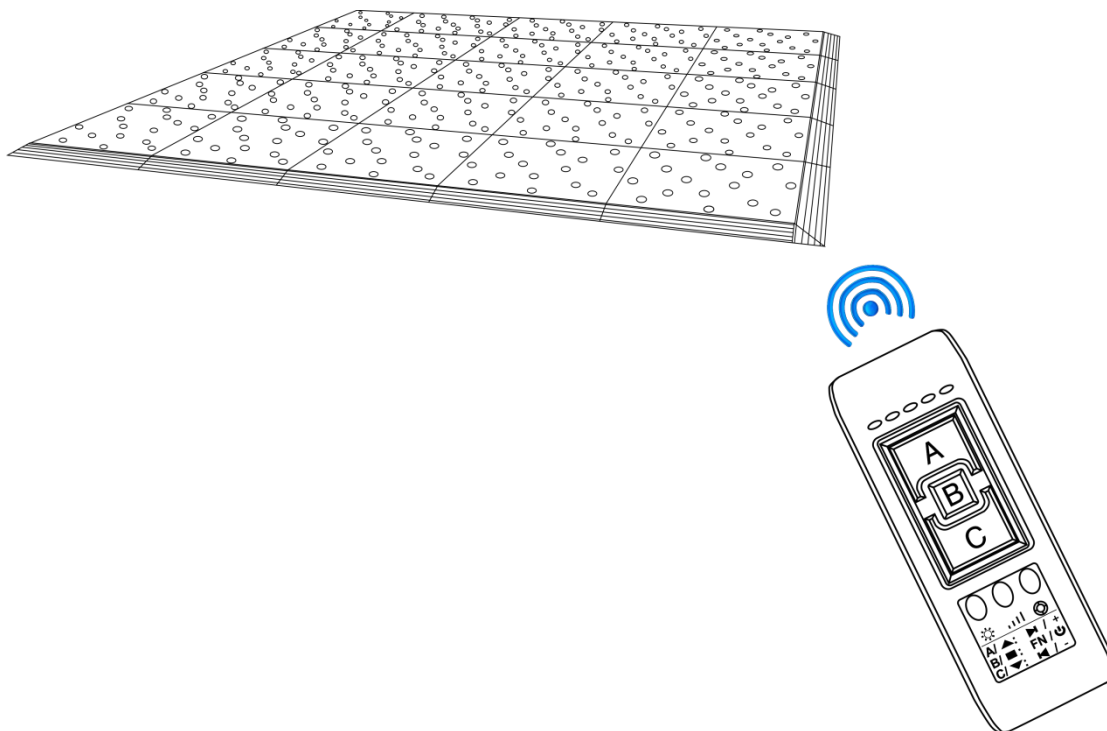

Fig. 11

### Contrôlé par la boîte DMX de piste de danse scintillante (42332)

- 01) Configurez et reliez les panneaux comme indiqué dans les paragraphes précédents (page 8-11).
- 02) Raccordez la console de contrôle d'éclairage DMX à la boîte DMX à l'aide d'un fil DMX.
- 03) Utilisez la boîte ou la console de contrôle pour faire fonctionner la piste de danse ; voir figure 12.
- 04) Pour de plus amples informations sur la boîte DMX, voir le chapitre Boîte DMX pour piste de danse scintillante.

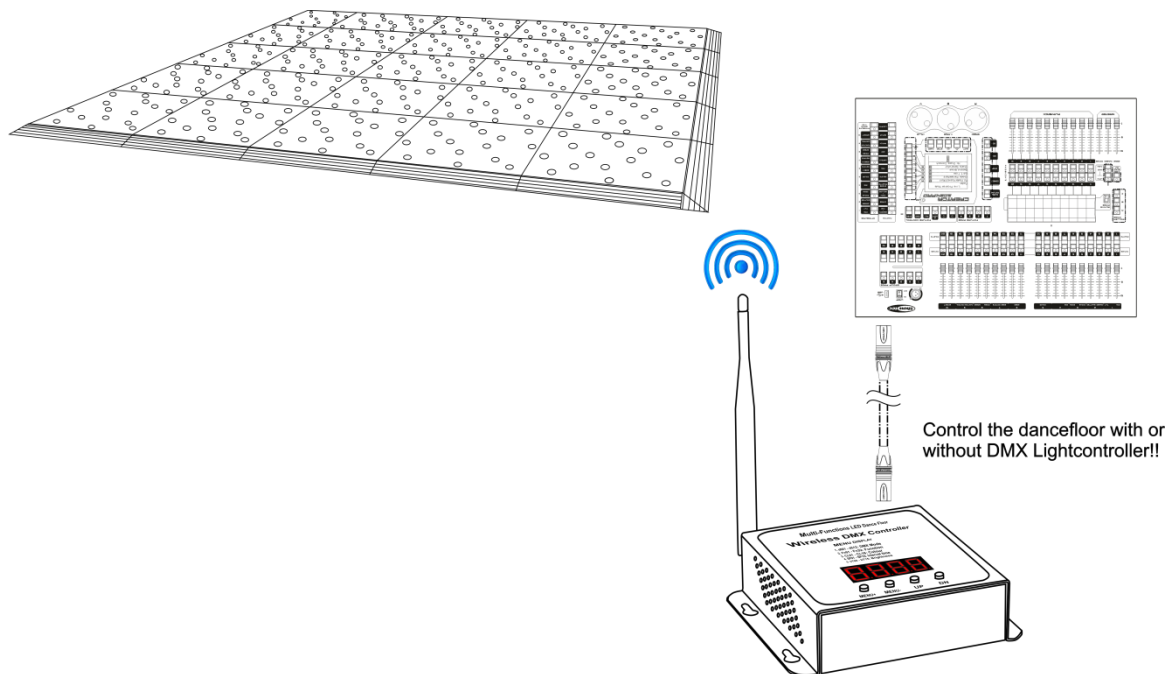

Fig. 12

### Câblage de transmission des données

Pour raccorder la boîte DMX à une console de contrôle d'éclairage, vous devez vous procurer un fil de transmission de données. Vous pouvez soit acheter des fils DMX DAP Audio certifiés directement auprès d'un revendeur / distributeur, soit en fabriquer vous-même. Si vous choisissez cette solution, veuillez utiliser des fils de transmission de données qui peuvent supporter un signal de haute qualité et peu sensibles aux interférences électromagnétiques.

#### Fils de transmission des données DMX DAP Audio

- Fil de microphone basique DAP Audio multi emploi. XLR/M 3 p. > XLR/F 3 p. **Code commande** FL01150 (1,5 m.), FL013 (3 m.), FL016 (6 m.), FL0110 (10 m.), FL0115 (15 m.), FL0120 (20 m.).
- Fil de données de type X DAP Audio XLR/M 3 broches > XLR/F 3 broches. **Code commande** FLX0175 (0,75 m), FLX01150 (1,5 m), FLX013 (3 m), FLX016 (6 m), FLX0110 (10 m).
- Fil DAP Audio idéal pour les utilisateurs exigeants, bénéficiant d'une qualité audio exceptionnelle et de connecteurs fabriqués par Neutrik®. Code commande FL71150 (1,5 m), FL713 (3 m), FL716 (6 m), FL7110 (10 m).
- Fil DAP Audio idéal pour les utilisateurs exigeants, bénéficiant d'une qualité audio exceptionnelle et de connecteurs fabriqués par Neutrik®. **Code commande** FL7275 (0,75 m), FL72150 (1,5 m), FL723 (3 m), FL726 (6 m), FL7210 (10 m).
- Fil 110 Ohm DAP audio avec transmission des signaux numériques. **Code commande** FL0975 (0,75 m), FL09150 (1,5 m), FL093 (3 m), FL096 (6 m), FL0910 (10 m), FL0915 (15 m), FL0920 (20 m).
- Adaptateur DMX DAP Audio : 3 broches /5broches **Code commande** FLA30.

## Télécommande

Avec la télécommande, vous pouvez contrôler votre piste de danse (distance maximum de 20 m). La télécommande ne fait pas partie du panneau. Si vous achetez l'alimentation ([42331](#)), la télécommande est incluse, sinon voici le code produit ; 42333.

Si vous n'appuyez sur aucun bouton pendant 10 secondes, la télécommande s'éteint. Pour allumer la télécommande, vous devez appuyer sur le **bouton B-**. Une fois avoir appuyé sur ce bouton, la télécommande sera allumée et l'un des indicateurs LED s'allume.

### Présentation

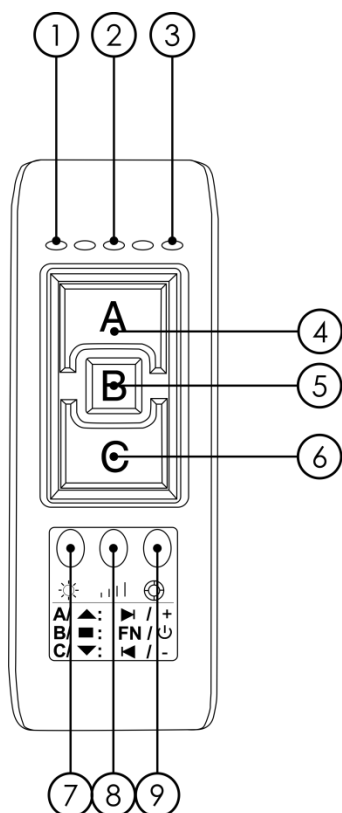

- 01) Indicateur d'intensité à LED
- 02) Indicateur de vitesse à LED
- 03) Indicateur de couleur à LED
- 04) Bouton A : Bouton Augmenter
- 05) Bouton B : Changer de programme / Allumer la télécommande
- 06) Bouton C Bouton Diminuer
- 07) ☀ : intensité des LED
- 08) ||| : sélection de la vitesse
- 09) ⦿ : couleurs prédéfinies

Fig. 13

### Intensité des LED

Grâce à cette fonction, vous pouvez définir l'intensité des LED. Appuyez sur le ☀ **bouton** et le premier indicateur à LED s'allume. Pour augmenter l'intensité des LED, vous devez appuyer sur le **bouton A**. Appuyez sur le bouton **C** pour augmenter l'intensité des LED. Les LED s'allument, passe du noir au plus lumineux en 15 étapes.

**Remarque :** Si vous choisissez la couleur blanche, il n'y a que 11 étapes.

### Sélection de la vitesse :

Grâce à cette fonction, vous pouvez définir la vitesse des LED au cours d'un programme. Appuyez sur le ||| **bouton** et le second indicateur à LED s'allume. Pour augmenter la vitesse des LED, vous devez appuyer sur le **bouton A**. Appuyez sur le bouton **C** permet d'augmenter la vitesse. La vitesse du programme passera de lent à rapide en 16 étapes.

### Sélection de la couleur





























Avec ce menu, vous pouvez choisir une couleur prédéfinie. Appuyez sur le  bouton et le troisième indicateur à LED s'allume. Pour augmenter la couleur suivante des LED, vous devez appuyer sur le bouton **A**. Appuyez sur le bouton **C** pour revenir sur la couleur précédente. Vous pouvez sélectionner 16 couleurs prédéfinies.

Table des couleurs :

NR		NR		NR		NR	
1	 R+G+B+W	5	WHITE	9	 ORANGE	13	 LIME
2	 RED	6	YELLOW	10	 LIGHT GREEN	14	 OCEAN BLUE
3	 GREEN	7	CYAN	11	 LIGHT BLUE	15	 AMBER
4	 BLUE	8	PURPLE	12	 PINK	16	 FULL ON

### Sélection d'un programme

Grâce à cette fonction, vous pouvez choisir un programme intégré. Appuyez sur le bouton **B** pour allumer la télécommande. Maintenant vous pouvez sélectionner un programme en utilisant à nouveau le bouton **B** - pour allumer le prochain programme, appuyez sur le bouton **B**. Pour revenir au programme intégré précédent, appuyez en même temps sur le bouton **B** et **C**. Vous pouvez choisir 32 programmes intégrés. Pour passer rapidement d'un programme à l'autre, vous pouvez utiliser des combinaisons de touches, celles-ci sont (**Remarque** : appuyez simultanément) :

Bouton A + B :	programme 1	Bouton A +  :	programme 3
Bouton A +  :	programme 5	Bouton A +  :	programme 9
Bouton B +  :	programme 13	Bouton B +  :	programme 15
Bouton B +  :	programme 18	Bouton C +  :	programme 20
Bouton C +  :	programme 23	Bouton C +  :	programme 25
Bouton  +  :	programme 27	Bouton  +  :	programme 29 (Mode sonore, pr. 29-31)
Bouton  +  :	programme 32	Bouton A + C :	éteint, mode veille



## Boîte DMX de piste de danse scintillante

Grâce à la boîte DMX optionnelle ([42332](#)) vous pouvez choisir entre deux options pour contrôler votre piste de danse. La première option consiste à utiliser les options de menu de 2 à 5 à l'intérieur de la boîte DMX. Celles-ci seront expliquées dans ce chapitre. La deuxième option consiste à contrôler la piste de danse avec une console de contrôle DMX. La boîte DMX pour piste de danse scintillante dispose de 5 canaux DMX pour contrôler votre piste.

### Présentation

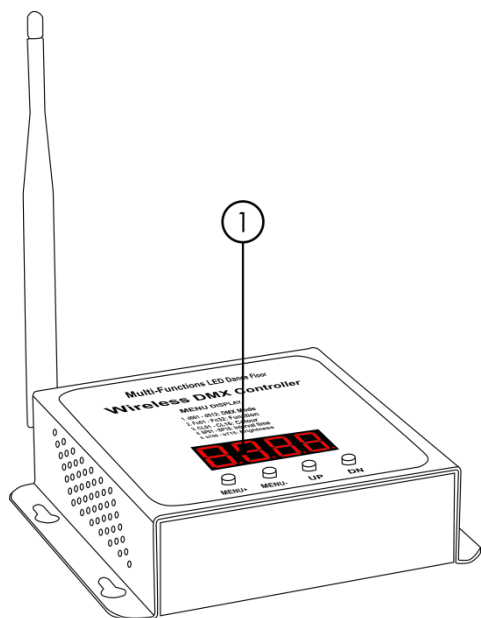

Fig. 14

01) Écran à LED + boutons du menu

Panneau arrière

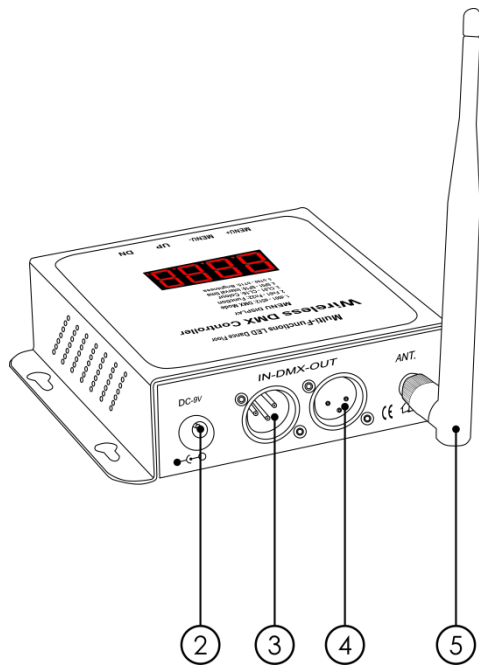
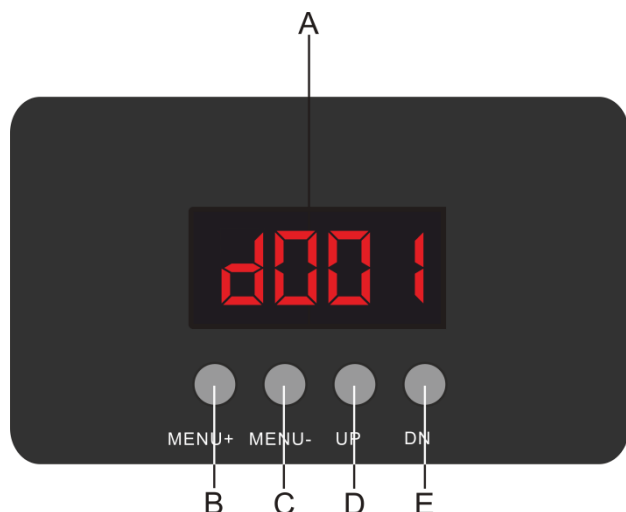

Fig. 15

- 02) Adaptateur 9 V
- 03) Entrée du connecteur de signal DMX 3 broches
- 04) Sortie du connecteur de signal DMX 3 broches
- 05) Antenne pour la connexion sans fil à la piste de danse

## Panneau de contrôle



- A) Écran à LED
- B) MENU + bouton
- C) MENU - bouton
- D) Bouton UP (défilement vers le haut)
- E) Bouton DOWN (défilement vers le bas)

Fig. 16

## Mode de contrôle

Les appareils sont reliés individuellement à un fil et connectés à la console de contrôle. Les appareils répondent au signal DMX de la console de contrôle. (Si vous avez sélectionné et sauvegardé une adresse DMX, la console de contrôle l'affiche automatiquement lors de l'utilisation suivante).

## Adressage DMX

Le panneau de contrôle situé sur la face avant de l'appareil vous permet d'assigner les adresses DMX du projecteur. Il s'agit du premier canal avec lequel la boîte DMX répond à la console de contrôle.

Si vous utilisez la console, retenez que l'appareil possède **5** canaux.

Si vous utilisez plusieurs boîtes DMX, assurez-vous de définir correctement l'adressage DMX.

Ainsi, l'adresse DMX de la première boîte devrait être **1 (D001)** ; celle de la seconde devrait être **1+5 = 6 (026)** ; celle de la troisième devrait être **6+5 = 11 (051)**, etc. Assurez-vous qu'il n'y a pas de superposition entre les canaux pour pouvoir contrôler chaque boîte DMX correctement. Si au moins deux boîtes DMX partagent une même adresse, elles fonctionnent de la même manière.

## Contrôle :

Après avoir défini les adresses de toutes les boîtes DMX, vous pouvez commencer à les faire fonctionner par le biais de votre console d'éclairage.

**Remarque :** une fois allumé, la boîte DMX détecte automatiquement si des données DMX 512 sont reçues ou non. Le problème peut être lié au fait que :

- le fil XLR venant de la console de contrôle n'est pas branché sur la prise de la boîte DMX.
- La console de contrôle n'est pas branchée ou est défectueuse, le fil ou la console est défectueux ou les fils du signal sont permutés dans la prise entrante.

**Remarque :** Il faut insérer un bouchon de terminaison XLR (120 ohms) dans le dernier appareil afin d'assurer une transmission correcte sur la ligne DMX.

## ⚠ L'affichage s'éteint au bout de 60 secondes ⚠

Si vous n'appuyez sur aucun bouton pendant 60 secondes, l'affichage s'éteint.

Pour allumer l'écran, appuyez sur le bouton **MENU +**, **MENU -**, **UP** ou **DOWN**.

Une fois que vous avez appuyé sur ce bouton, l'écran s'allume.

## Vue d'ensemble



## Options du menu principal

- d001** Adresse DMX
- Fn00** Programmes intégrés
- CL01** Sélection de la couleur
- SP01** Intervalle de durée / vitesse
- b700** Intensité

### Adressage DMX

Avec ce menu, vous pouvez définir l'adressage DMX.

- 01) Appuyez sur le bouton **MENU +** jusqu'à ce que l'écran affiche **d001**.
- 02) Vous pouvez sélectionner 512 adresses DMX différentes.
- 03) Utilisez les boutons **UP / DOWN** pour sélectionner l'adresse requise à partir de **d001** **UP/DN** **d512**.
- 04) Appuyez sur les boutons **MENU +** et **MENU -** en même temps pour enregistrer l'adresse DMX souhaitée.
- 05) L'appareil se souviendra de la dernière adresse enregistrée lors du démarrage.

### Programmes intégrés













Grâce à ce menu, vous pouvez choisir un programme intégré.

- 01) Appuyez sur le bouton **MENU +** jusqu'à ce que l'écran affiche **Fn00**.
- 02) Vous pouvez choisir 32 programmes intégrés différents.
- 03) Utilisez les boutons **UP / DOWN** pour sélectionner le programme voulu à partir de **Fn00** **UP/DN** **Fn32**.
- 04) **Fn00** est le mode Veille.
- 05) Appuyez sur les boutons **MENU +** et **MENU -** en même temps pour enregistrer le programme intégré voulu.
- 06) L'appareil se souviendra du dernier programme enregistré lors du démarrage.

## Sélection de la couleur

Grâce à ce menu, vous pouvez choisir la couleur désirée.

- 01) Appuyez sur le bouton **MENU +** jusqu'à ce que l'écran affiche **CL01**.
- 02) Vous pouvez sélectionner 16 couleurs prédéfinies.
- 03) Utilisez les boutons **UP / DOWN** pour sélectionner la couleur voulue à partir de **CL01** <sup>UP/DN</sup> **CL16**.
- 04) Appuyez sur les boutons **MENU +** et **MENU -** en même temps pour enregistrer la couleur souhaitée.
- 05) L'appareil se souviendra de la dernière couleur prédéfinie enregistrée lors du démarrage.

NR		NR		NR		NR	
1	 R+G+B+W	5	WHITE	9	 ORANGE	13	 LIME
2	 RED	6	YELLOW	10	 LIGHT GREEN	14	 OCEAN BLUE
3	 GREEN	7	CYAN	11	 LIGHT BLUE	15	 AMBER
4	 BLUE	8	PURPLE	12	 PINK	16	 FULL ON

## Intervalle de durée / vitesse

Grâce à ce menu, vous pouvez définir la durée des programmes intégrés.

- 01) Appuyez sur le bouton **MENU +** jusqu'à ce que l'écran affiche **SP01**.
- 02) Vous pouvez sélectionner 16 durées.
- 03) Utilisez les boutons **UP / DOWN** pour sélectionner la durée voulue à partir de **SP01** <sup>UP/DN</sup> **SP16**.
- 04) Appuyez sur les boutons **MENU +** et **MENU -** en même temps pour enregistrer la durée / vitesse souhaitée.
- 05) L'appareil se souviendra de la dernière durée / vitesse enregistrée lors du démarrage.

## Intensité

Grâce à ce menu, vous pouvez définir l'intensité des LED.

- 01) Appuyez sur le bouton **MENU +** jusqu'à ce que l'écran affiche **6700**.
- 02) Vous pouvez sélectionner 16 intensités.
- 03) Utilisez les boutons **UP / DOWN** pour sélectionner l'intensité voulue à partir de **6700** <sup>UP/DN</sup> **6715**.
- 04) Appuyez sur les boutons **MENU +** et **MENU -** en même temps pour enregistrer l'intensité souhaitée.
- 05) L'appareil se souviendra de la dernière intensité enregistrée lors du démarrage.

**Remarque :** Si vous choisissez la couleur blanche, il n'y a que 11 étapes.

## Canaux DMX

### 5 canaux

#### Canal 1 – variateur d'intensité

0-15	Intensité 0 (Obscurité)
16-31	Intensité 1
32-47	Intensité 2
48-63	Intensité 3
64-79	Intensité 4
80-95	Intensité 5
96-111	Intensité 6
112-127	Intensité 7
128-143	Intensité 8
144-159	Intensité 9
160-175	Intensité 10
176-192	Intensité 11
193-208	Intensité 12
209-224	Intensité 13
225-240	Intensité 14
241-255	Intensité 15 (plus grande luminosité)

#### Canal 2 – Programmes (le canal 1 doit être réglé sur une valeur comprise entre 16 et 255 )

0-20	Mode Veille / éteint
21-27	Programme 1 (statique)
28-34	Programme 2
35-41	Programme 3
42-48	Programme 4
49-55	Programme 5
56-62	Programme 6
63-69	Programme 7
70-76	Programme 8
77-83	Programme 9
84-90	Programme 10
91-97	Programme 11
98-104	Programme 12
105-111	Programme 13
112-118	Programme 14
119-125	Programme 15
126-132	Programme 16
133-139	Programme 17
140-146	Programme 18
147-153	Programme 19
154-160	Programme 20
161-167	Programme 21
168-174	Programme 22
175-181	Programme 23
182-188	Programme 24
189-195	Programme 25
196-202	Programme 26
203-209	Programme 27
210-216	Programme 28
217-223	Programme 29 (son, couleur statique)
224-230	Programme 30 (son, changements de couleur)
231-237	Programme 31 (son, clignotements)
238-255	Programme 32 (Mode automatique)

**Canal 3 – Vitesse de programme auto**

**(le canal 1 doit être réglé sur une valeur comprise entre 16 et 255 et le canal 5 entre 28 et 216 )**

0-15	Vitesse 1 (la plus lente)
16-31	Vitesse 2
32-47	Vitesse 3
48-63	Vitesse 4
64-79	Vitesse 5
80-95	Vitesse 6
96-111	Vitesse 7
112-127	Vitesse 8
128-143	Vitesse 9
144-159	Vitesse 10
160-175	Vitesse 11
176-192	Vitesse 12
193-208	Vitesse 13
209-224	Vitesse 14
225-240	Vitesse 15
241-255	Vitesse 16 (la plus rapide)

**Canal 4 – Couleurs**

**(le canal 1 doit être réglé sur une valeur comprise entre 16 et 255 et le canal 2 entre 21 et 255 )**

0-15	Couleur 1
16-31	Couleur 2
32-47	Couleur 3
48-63	Couleur 4
64-79	Couleur 5
80-95	Couleur 6
96-111	Couleur 7
112-127	Couleur 8
128-143	Couleur 9
144-159	Couleur 10
160-175	Couleur 11
176-192	Couleur 12
193-208	Couleur 13
209-224	Couleur 14
225-240	Couleur 15
241-255	Couleur 16

**Canal 5 – Durée de synchronisation**

**(le canal 1 doit être réglé sur une valeur comprise entre 16 et 255 et le canal 2 entre 21 et 255 )**

0-3	La durée de sync est de 1 minute
4-7	La durée de sync est de 2 minutes
8-11	La durée de sync est de 3 minutes

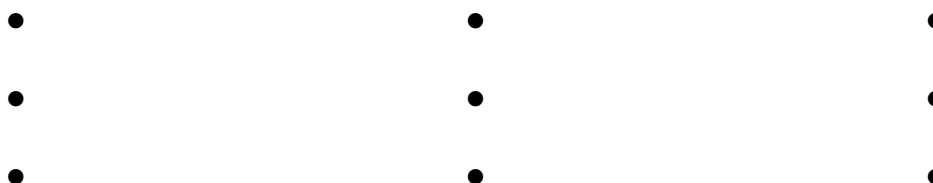

244-247	La durée de sync est de 62 minutes
248-251	La durée de sync est de 63 minutes
252-255	La durée de sync est de 64 minutes





### Entretien

---

L'utilisateur doit s'assurer que les aspects liés à la sécurité et les installations techniques sont inspectés par un expert, chaque année, au cours d'un test d'acceptation

L'utilisateur doit s'assurer que les aspects liés à la sécurité et les installations techniques sont inspectés chaque année par une personne qualifiée.

Les points suivants doivent être pris en compte durant l'inspection :

- 01) Toutes les vis utilisées pour l'installation de l'appareil ou des parties de celui-ci doivent être vissées fermement et ne pas être corrodées.
- 02) Les boîtiers, fixations et systèmes d'installation ne devront comporter aucune déformation.
- 03) Les pièces mécaniques mobiles, comme par exemple les essieux ou les goupilles, ne devront présenter aucune trace d'usure.
- 04) Les fils d'alimentation ne devront présenter aucune trace de dommage ou de fatigue des matériaux.

La piste de danse scintillante RGB ne requiert presque pas d'entretien. Cependant, vous devez veiller à ce que l'appareil reste propre.

Si tel n'est pas le cas, la luminosité de l'appareil pourrait être réduite de manière significative.

Débranchez l'appareil puis nettoyez le couvercle à l'aide d'un chiffon humide. Nettoyez le verre frontal avec un nettoyant vitres et un chiffon doux. N'utilisez ni alcool ni solvants. Le verre frontal doit être nettoyé chaque semaine car le liquide fumigène tend à accumuler des résidus, ce qui provoque la réduction rapide de la luminosité. Ne plongez sous aucun prétexte l'appareil dans un liquide.

Assurez-vous que les branchements restent propres. Débranchez l'alimentation électrique et nettoyez les connexions DMX à l'aide d'un chiffon humide. Assurez-vous que les connexions soient parfaitement sèches avant de connecter le matériel ou de le brancher à l'alimentation électrique.

### Dépannage

---

#### Pas de lumière

Ce guide de dépannage est conçu pour vous aider à résoudre des problèmes simples.

Pour ce faire, vous devez suivre les étapes suivantes dans l'ordre afin de trouver une solution. Dès que l'appareil fonctionne à nouveau correctement, ne suivez plus ces étapes.

Si l'effet lumineux ne fonctionne pas bien, confiez-en la réparation à un technicien.

Réponse : il se peut que le problème soit lié à l'alimentation ou aux LED.

- 01) Alimentation. Vérifiez que l'appareil soit branché sur la bonne alimentation.
- 02) LED. Rapportez la piste à votre revendeur Showtec.
- 03) Si tout ce qui est mentionné ci-dessus semble fonctionner correctement, rallumez l'appareil.
- 04) Si vous ne parvenez pas à déterminer la cause du problème, n'ouvrez en aucun cas la piste de danse scintillante RGB, cela pourrait abîmer l'appareil et annuler la garantie.
- 05) Rapportez l'appareil à votre revendeur Showtec.

#### Pas de réponse du DMX

Réponse : il se peut que le problème soit lié au fil ou aux connecteurs DMX ou à un mauvais fonctionnement de la console ou de la carte DMX d'effets lumineux.

- 01) Vérifiez le réglage DMX. Assurez-vous que les adresses DMX soient correctes.
- 02) Vérifiez le fil DMX : Débranchez l'appareil, changez le fil DMX puis reconnectez l'appareil à l'alimentation. Essayez à nouveau votre console DMX.
- 03) Déterminez si la console de contrôle ou l'effet lumineux est en cause. La console fonctionne-t-elle correctement avec d'autres produits DMX ? Si ce n'est pas le cas, vous devez la faire réparer. Si elle fonctionne correctement avec d'autres produits DMX, amenez le fil DMX et l'effet lumineux à un technicien qualifié.

<b>Problème</b>	<b>Cause (s) probable (s)</b>	<b>Solution</b>
Un ou plusieurs appareils ne fonctionnent pas	Aucun courant arrivant au panneau	<ul style="list-style-type: none"> <li>Vérifiez que l'appareil est allumé et que les câbles sont correctement branchés.</li> </ul>
	Le fusible interne a grillé.	<ul style="list-style-type: none"> <li>Rapportez l'appareil à votre revendeur Showtec.</li> </ul>
Les appareils se réinitialisent correctement mais répondent tous à la console de contrôle de manière irrégulière, voire ne lui répondent pas du tout	La console de contrôle n'est pas connectée.	<ul style="list-style-type: none"> <li>Connectez la console.</li> </ul>
	La prise XLR à 3 broches de la console de contrôle ne correspond pas à la prise XLR du premier appareil sur la chaîne DMX (le signal est, par exemple, inversé)	<ul style="list-style-type: none"> <li>Installez un câble d'inversion de phase entre la console de contrôle et le premier appareil de la liaison.</li> </ul>
Les appareils se réinitialisent correctement mais ils répondent tous à la console de manière irrégulière, voire ne lui répondent pas du tout	Mauvaise qualité des données.	<ul style="list-style-type: none"> <li>Vérifiez la qualité des données. Si elle est très inférieure à 100 %, le problème peut être dû à une mauvaise connexion de la ligne, à des fils de mauvaise qualité ou cassés, à l'absence d'un bouchon de terminaison ou encore au fait qu'un appareil perturbe la liaison</li> </ul>
	Mauvaise connexion de ligne.	<ul style="list-style-type: none"> <li>Vérifiez les connexions et les fils. Remédiez aux mauvaises connexions. Réparez ou remplacez les fils abîmés</li> </ul>
	La ligne ne se termine pas sur un bouchon de terminaison de 120 ohms	<ul style="list-style-type: none"> <li>Insérez un bouchon de terminaison dans la prise de sortie du dernier projecteur de la ligne.</li> </ul>
	Adressage incorrect des appareils	<ul style="list-style-type: none"> <li>Vérifiez le réglage des adresses.</li> </ul>
	L'un des appareils est défectueux et perturbe la transmission des données sur la liaison	<ul style="list-style-type: none"> <li>Shuntez les projecteurs un par un jusqu'à ce que le système fonctionne à nouveau normalement : débranchez les deux connecteurs et branchez-les directement l'un à l'autre.</li> <li>Faites réviser le projecteur défectueux par un technicien qualifié.</li> </ul>
Les appareils disposent de prises XLR à 3 broches qui ne correspondent pas (broches 2 et 3 inversées)	<ul style="list-style-type: none"> <li>Installez un fil d'inversion de phase entre les appareils ou permutez les broches 2 et 3 de l'appareil qui se comporte de manière irrégulière</li> </ul>	
Pas de lumière ou les panneaux s'éteignent de manière intermittente.	Le panneau est trop chaud	<ul style="list-style-type: none"> <li>Laissez le panneau refroidir.</li> <li>Allumez l'air conditionné.</li> </ul>
	Les LED sont abîmées	<ul style="list-style-type: none"> <li>Débranchez le panneau et rapportez-le à votre revendeur.</li> </ul>
	Les réglages de l'alimentation ne correspondent pas à la tension et à la fréquence C.A.	<ul style="list-style-type: none"> <li>Débranchez le panneau Vérifiez les réglages et modifiez-les si nécessaire</li> </ul>

## Caractéristiques du produit

Modèle :	Piste de danse scintillante RGB de Showtec
Tension alimentation :	120 - 250 V / 50 / 60 Hz
Consommation :	8W
Indice de protection :	Verso IP20, recto IP44.
Dimensions :	607 x 607 x 30 mm (l x L x H)
Poids :	8,5 Kg
<b>Fonctionnement et programmation :</b>	
Contrôle :	Programmes, couleurs, vitesse, luminosité, DMX
Canaux DMX :	5
Protocole de contrôle :	F.R.
<b>Effets électromécaniques :</b>	
Quantité de LED :	16 LED RGB
Type de LED :	5050SMD
Charge max. :	150 Kg par panneau
Compact	
Facile à monter	
Légère	
Température ambiante max. $t_a$ :	40°C
Température max. du boîtier $t_B$ :	80°C
<b>Distance minimum :</b>	
Distance minimum avec des surfaces inflammables :	0,5 m
Distance minimum avec l'objet illuminé :	1 m

La conception et les spécifications du produit peuvent être modifiées sans préavis.



Site Web : [www.Showtec.info](http://www.Showtec.info)  
 Adresse électronique : [service@highlite.nl](mailto:service@highlite.nl)

## Dimensions

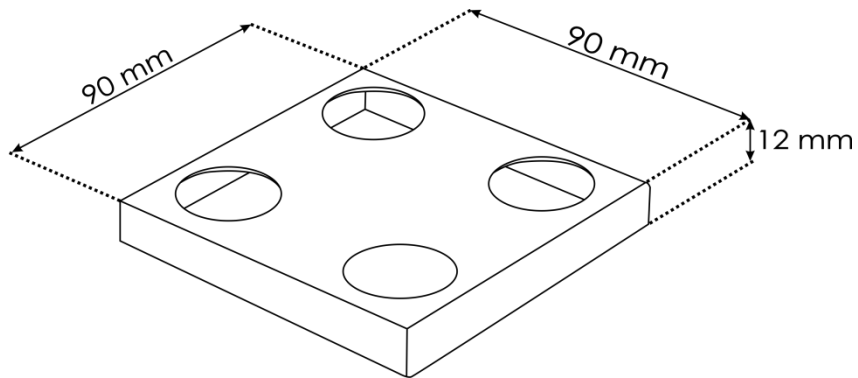
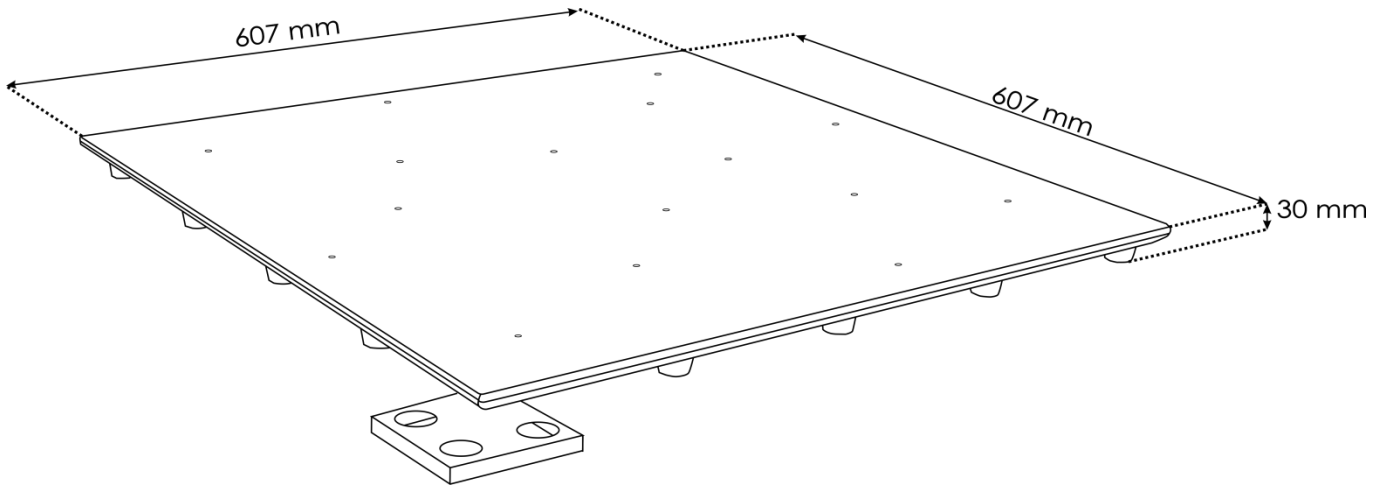

(code produit séparé à disposition 42338)





©2017 Showtec