

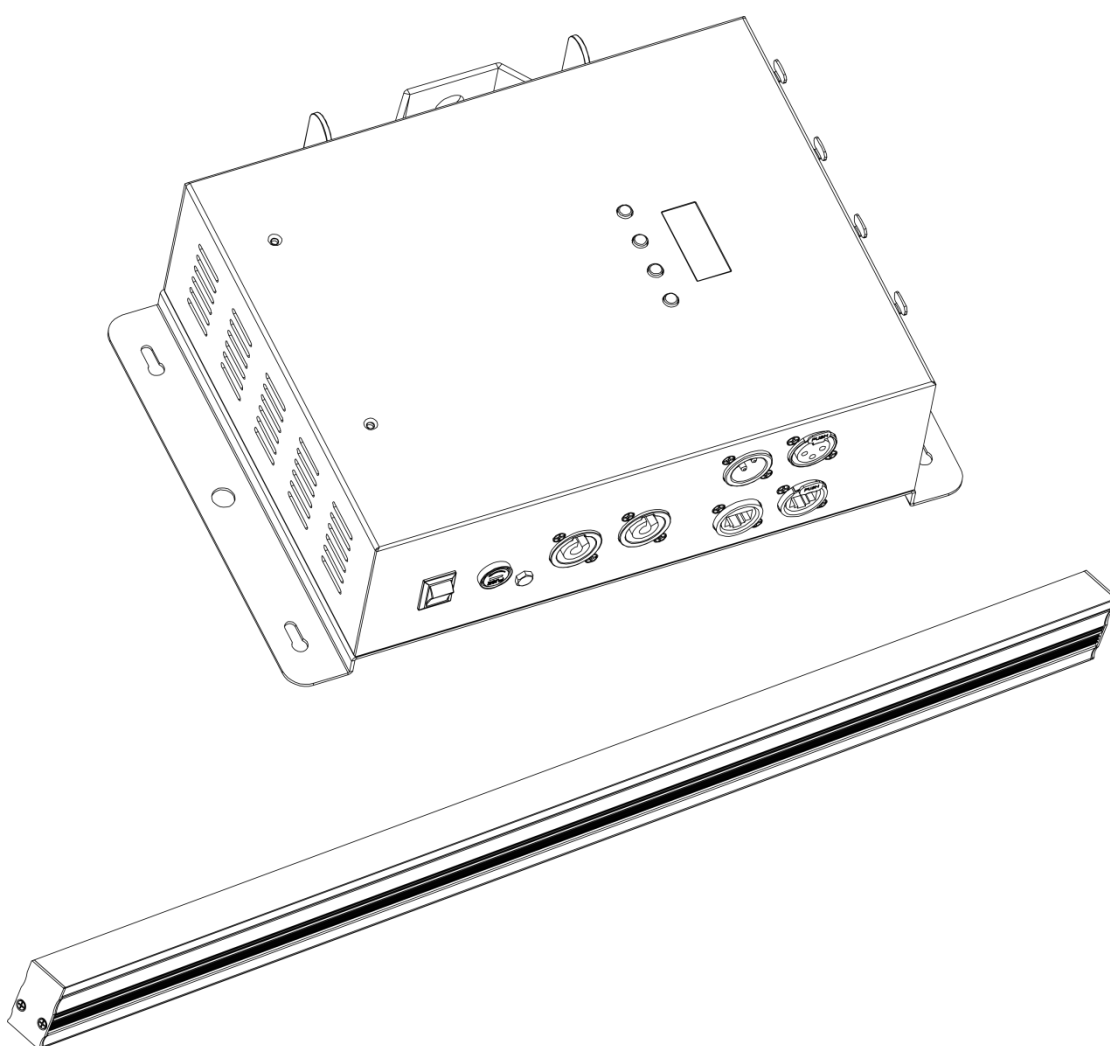

HANDBUCH



DEUTSCH

LED Octostrip Set MKII 100 cm V1

Bestellnummer: 42232

Inhaltsverzeichnis

Warnung	3
Sicherheitshinweise	3
Bestimmungsgemäßer Gebrauch	5
Montage	5
Netzanschlüsse	6
Rückgabe	7
Reklamationen	7
Beschreibung des Geräts	8
Übersicht	8
Vorderseite	9
Rückseite	10
Installation	10
Setup und Betrieb	10
Steuerungsmodi	11
Ein Octostrip (Auto, voreingestellte Programme, Musiktaktung und statische Farbe)	11
Mehrere Octostrips (Master/Slave-Steuerung)	11
Mehrere Octostrips (DMX-Steuerung)	12
Mehrere Octostrips (Artnet-Steuerung)	13
Anschluss an ein Netzwerk	15
Artnet-Einstellungen	15
Herstellung eines Datenkabels	16
Steuerungssoftware	16
Verbinden der Geräte	17
Datenverkabelung	17
Bedienfeld	18
Kontrollmodus	18
DMX-Adresszuweisung	18
Menü-Übersicht	19
Hauptmenü-Optionen	20
1. Auto	20
2. Voreingestellte Programme	20
3. Master/Slave	21
4. DMX-512	21
5. Netzwerkeinstellungen	21
5.1. Signalquelle	21
5.2. IP-Adresse	22
5.3. Netzmaske	22
5.4. Netz	22
5.5. Subnetz	22
5.6. Universum	22
5.7. MAC-Adresse	22
6. Musiktaktung	23
7. Statische Farben	23
8. Einstellungen	23
8.1. LED-Modus	23
8.2. DMX-Fehlermenü	23
8.3. Display-Einstellungen	24
8.4. Zurücksetzen	24
9. Software-Informationen	24
DMX-Kanäle	24
6 Kanäle	24
8 Kanäle	25
14 Kanäle	27

24 Kanäle.....	30
26 Kanäle.....	31
50 Kanäle.....	36
96 Kanäle (nur bei der Verwendung von 50 cm langen LED-Streifen)	45
112 Kanäle (nur bei der Verwendung von 50 cm langen LED-Streifen)	46
192 Kanäle (nur bei der Verwendung von 100 cm langen LED-Streifen)	48
208 Kanäle (nur bei der Verwendung von 100 cm langen LED-Streifen)	49
Wartung	51
Ersetzen der Sicherung.....	51
Fehlersuche	52
Kein Licht	52
Keine Reaktion auf DMX-Signale	52
Technische Daten	55
Abmessungen	56
Notizen	57

Warnung



**Bitte lesen Sie diese Anleitung zu Ihrer Sicherheit sorgfältig durch,
bevor Sie das Gerät zum ersten Mal in Betrieb nehmen!**



Auspacken

Packen Sie das Produkt bitte direkt nach dem Erhalt aus und überprüfen Sie es auf Vollständigkeit und Unversehrtheit. Falls Sie Transportschäden an einem oder mehreren Teilen des Produkts oder der Verpackung feststellen, benachrichtigen Sie bitte unverzüglich den Verkäufer und heben Sie das Verpackungsmaterial für eine spätere Überprüfung auf. Bewahren Sie den Karton und alles dazugehörige Verpackungsmaterial auf. Falls das Produkt zurückgegeben werden muss, stellen Sie bitte sicher, dass Sie es in der Originalverpackung zurücksenden.

Lieferumfang:

- Showtec LED Octostrip Set MKII 100 cm:
- Controller + 8 x 100 cm lange LED-Streifen
- 8 x 5-polige XLR-Kabel (5 m)
- Pro Power Netzkabel (1,5 m)
- Bedienungsanleitung

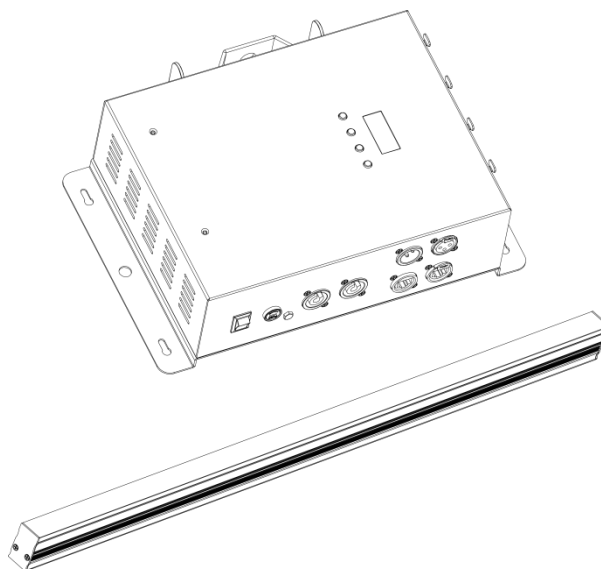

Voraussichtliche Nutzungsdauer von LEDs

Die Helligkeit von LEDs lässt mit der Zeit nach. Die hauptsächliche Ursache ist HITZE, da diese den Prozess beschleunigt. Wenn LEDs sehr dicht beieinander angebracht werden, sind sie einer höheren Betriebstemperatur ausgesetzt, als wenn ein idealer Abstand eingehalten wird oder sie unter optimalen Bedingungen, also einzeln, betrieben werden. Aus diesem Grund verringert sich die Nutzungsdauer erheblich, wenn alle Farb-LEDs mit maximaler Helligkeit betrieben werden. Falls die Verlängerung der Nutzungsdauer von großer Bedeutung für Sie ist, sollten Sie darauf achten, dass die Betriebstemperatur gering gehalten wird. Dazu können eine klimatisierte Betriebsumgebung und die Verringerung der generellen Leuchtintensität beitragen.



ACHTUNG!
Gerät vor Regen und Feuchtigkeit schützen!
Ziehen Sie das Stromkabel ab, bevor Sie das Gehäuse öffnen!



Sicherheitshinweise

Alle Personen, die dieses Gerät installieren, bedienen und warten, müssen:

- dafür qualifiziert sein und
- die Anweisungen in dieser Bedienungsanleitung beachten.



**ACHTUNG! Seien Sie vorsichtig beim Umgang mit diesem Gerät.
Bei gefährlichen Netzspannungen könnten Sie beim Berühren
der Kabel einen lebensgefährlichen elektrischen Schlag erhalten!**



Versichern Sie sich vor der ersten Inbetriebnahme, dass das Produkt keine Transportschäden erlitten hat. Falls es beschädigt ist, setzen Sie sich bitte mit dem Verkäufer in Verbindung und verwenden Sie es nicht. Um den einwandfreien Zustand und die sichere Handhabung zu gewährleisten, müssen die Sicherheitshinweise und Warnungen in dieser Anleitung unbedingt beachtet werden. Bitte beachten Sie, dass wir für Schäden, die durch manuelle Änderungen entstehen, keine Haftung übernehmen.

Dieses Gerät enthält keine Teile, die vom Benutzer gewartet werden können. Lassen Sie Wartungsarbeiten nur von qualifizierten Technikern durchführen.

WICHTIG:

Der Hersteller haftet nicht für Schäden, die durch die Nichtbeachtung dieser Anleitung oder unbefugte Änderungen an diesem Produkt entstehen.

- Das Netzkabel darf nie mit anderen Kabeln in Berührung kommen! Mit dem Netzkabel und allen Verbindungen mit dem Stromnetz sollten Sie besonders vorsichtig umgehen!
- Entfernen Sie die Warnungen und Informationsetiketten nicht vom Produkt.
- Der Massekontakt darf niemals abgeklebt werden.
- Achten Sie darauf, dass keine Kabel herumliegen.
- Führen Sie keine Objekte in die Belüftungsschlitze ein.
- Schließen Sie dieses Gerät nie an ein Dimmerpack an.
- Schalten Sie das Gerät nicht in kurzen Abständen ein und aus, da das die Lebenszeit des Geräts verkürzt.
- Berühren Sie das Gerät während des Betriebs niemals mit bloßen Händen, da es extrem heiß wird. Lassen Sie das Gerät nach Gebrauch mindestens 5 Minuten lang abkühlen, bevor Sie es berühren.
- Keinen Erschütterungen aussetzen. Wenden Sie keine übermäßige Kraft an, wenn Sie das Gerät installieren oder verwenden.
- Benutzen Sie das Produkt nur in Innenräumen und vermeiden Sie den Kontakt mit Wasser oder anderen Flüssigkeiten.
- Überprüfen Sie, dass das Gehäuse fest verschlossen ist und dass alle Schrauben fest angezogen sind, bevor Sie das Gerät verwenden.
- Verwenden Sie das Produkt erst, nachdem Sie sich mit seinen Funktionen vertraut gemacht haben.
- Bringen Sie das Produkt nicht in die Nähe von offenen Feuern oder leicht entflammaren Flüssigkeiten oder Gasen.
- Halten Sie das Gerät immer an den Transportgriffen.
- Öffnen Sie während des Betriebs niemals das Gehäuse.
- Lassen Sie immer zumindest 50 cm Freiraum um das Gerät, um die ausreichende Belüftung zu gewährleisten.
- Trennen Sie das Gerät immer vom Netz, wenn Sie es nicht benutzen oder wenn Sie es reinigen wollen! Fassen Sie das Netzkabel nur an der dafür vorgesehenen Grifffläche am Stecker an. Ziehen Sie den Stecker niemals am Kabel aus der Steckdose.
- Schützen Sie das Produkt vor extremer Hitze, Feuchtigkeit oder Staub.
- Gehen Sie sicher, dass die zur Verfügung stehende Netzspannung nicht höher ist, als auf der Rückseite des Geräts angegeben.
- Das Netzkabel darf nicht gequetscht oder beschädigt werden. Überprüfen Sie das Gerät und das Netzkabel in regelmäßigen Abständen auf eventuelle Schäden.
- Trennen Sie das Gerät unverzüglich von der Stromversorgung, falls es herunterfällt oder stark erschüttert wird. Lassen Sie das Produkt von einem qualifizierten Techniker auf Sicherheit überprüfen, bevor Sie es erneut verwenden.
- Schalten Sie das Gerät nicht sofort ein, nachdem es starken Temperaturschwankungen ausgesetzt wurde (z. B. beim Transport). Das entstehende Kondenswasser könnte das Gerät beschädigen. Schalten Sie das Gerät erst ein, wenn es Zimmertemperatur erreicht hat.
- Schalten Sie das Gerät sofort aus, wenn es nicht ordnungsgemäß funktioniert. Verpacken Sie das Gerät sorgfältig (am besten in der Originalpackung) und schicken Sie es an Ihren Showtec-Händler.

- Nur für die Verwendung durch Erwachsene geeignet. Das Gerät muss außerhalb der Reichweite von Kindern installiert werden. Lassen Sie das angeschaltete Gerät niemals unbeaufsichtigt.
- Versuchen Sie unter keinen Umständen, den Temperaturschalter oder die Sicherungen zu überbrücken.
- Der Anwender ist verantwortlich für die korrekte Positionierung und den ordnungsgemäßen Betrieb des LED Octostrips. Der Hersteller haftet nicht für Schäden, die durch Fehlgebrauch oder fehlerhafte Installation verursacht werden.
- Das Gerät fällt unter Schutzart I. Deshalb muss es unbedingt mit dem gelbgrünen Kabel geerdet werden.
- Reparaturen, Wartungen und elektrische Anschlüsse dürfen nur von qualifizierten Technikern durchgeführt bzw. bearbeitet werden.
- GARANTIE: Ein Jahr ab Kaufdatum.

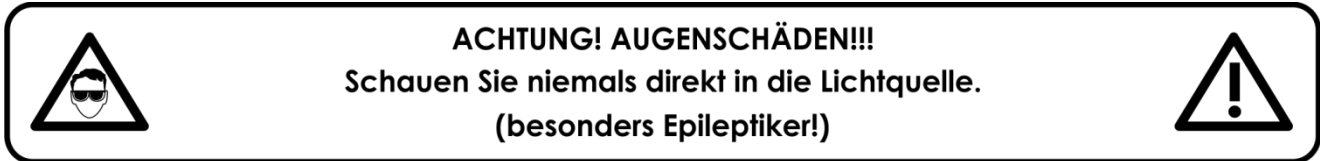

Bestimmungsgemäßer Gebrauch

- Dieses Gerät ist nicht für den Dauerbetrieb geeignet. Die Einhaltung regelmäßiger Betriebspausen erhöht die Lebensdauer des Geräts.
- Der Mindestabstand zwischen der Lichtquelle und der beleuchteten Fläche beträgt 1 Meter.
- Trennen Sie das Gerät während der Zeiträume, in denen es nicht verwendet wird, vollständig von der Stromversorgung, entweder mit einem Leistungsschalter oder, indem Sie den Stecker aus der Steckdose ziehen. So vermeiden Sie Verschleiß und verlängern Sie die Lebensdauer.
- Die maximale Umgebungstemperatur für den Betrieb beträgt $t_a = 40\text{ °C}$ und darf auf keinen Fall überschritten werden.
- Die relative Luftfeuchtigkeit darf 50 % bei einer Umgebungstemperatur von 40 °C nicht überschreiten.
- Wenn das Gerät nicht so verwendet wird, wie in dieser Anleitung beschrieben, könnte es Schaden nehmen und die Garantie erlischt.
- Jegliche unsachgemäße Verwendung führt zu Risiken wie z. B. Kurzschlüsse, Verbrennungen, Stromschlag, Abstürze, etc.

Ihre Sicherheit und die der Personen, die Sie umgeben, sind in Gefahr!

Montage

Beachten Sie die europäischen und internationalen Richtlinien zur Montage, dem Anbringen an Traversen und allen weiteren Sicherheitsmaßnahmen.

Versuchen Sie nicht, die Installation selbst vorzunehmen!

Lassen Sie die Installation immer von einem Vertragshändler vornehmen!

Die unsachgemäße Installation des Produkts kann zu schweren Verletzungen und/oder Sachschäden führen!

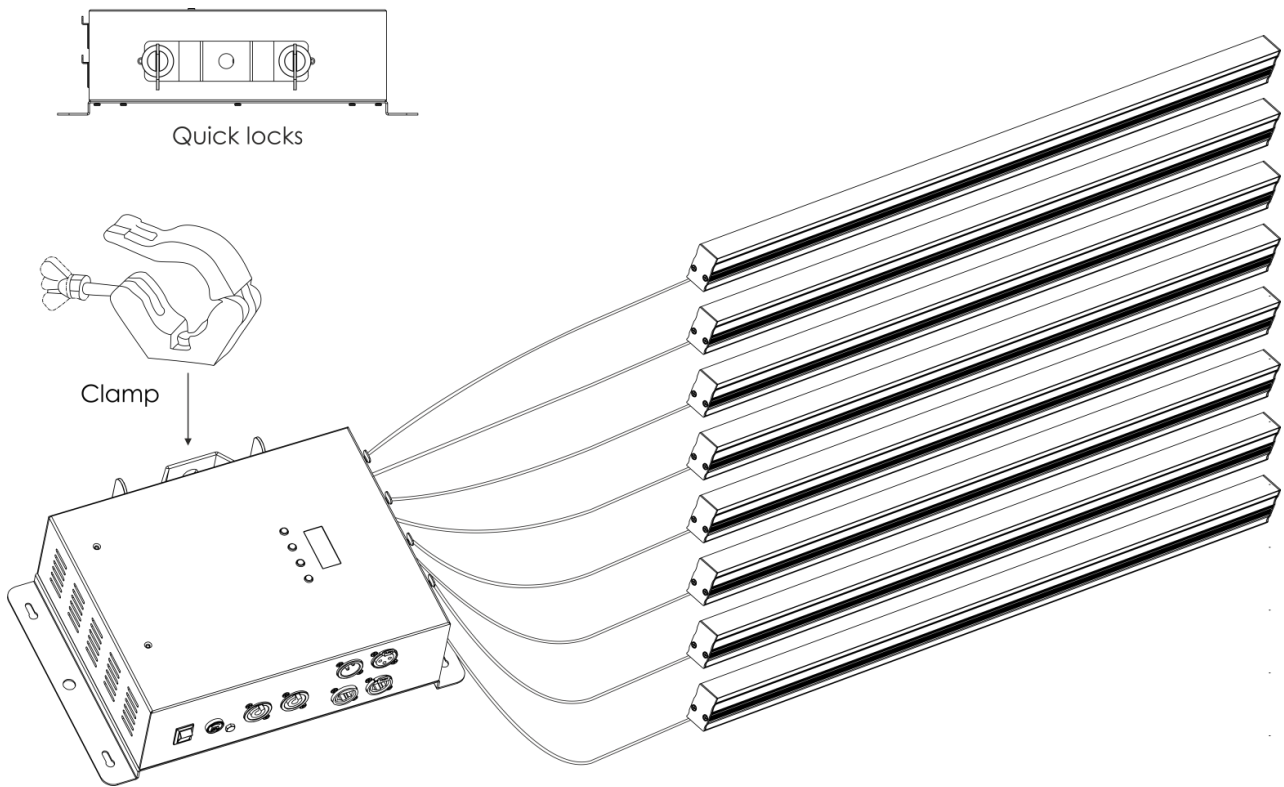

Das LED Octostrip SET MKII 100 cm kann auf dem Boden einer flachen Bühne positioniert werden oder mit einer Klemme und den mitgelieferten Schnellverschlüssen an einem Traversenrahmen befestigt werden.

Netzanschlüsse

Schließen Sie das Gerät mit dem Netzkabel an das Stromnetz an. Achten Sie immer darauf, dass die farbigen Kabel an die entsprechenden, richtigen Stellen angeschlossen sind.

International	Kabel Europa	Kabel UK	Kabel USA	Stift
L	BRAUN	ROT	GELB/KUPFER	PHASE
N	BLAU	SCHWARZ	SILBER	NEUTRAL
	GELB-GRÜN	GRÜN	GRÜN	SCHUTZERDUNG

Stellen Sie sicher, dass das Gerät immer ordnungsgemäß geerdet ist!

Die unsachgemäße Installation des Produkts kann zu schweren Verletzungen und/oder Sachschäden führen!





Rückgabe



Ware, die zurückgegeben wird, muss in der Originalverpackung verschickt und freigemacht werden. Wir lassen keine Waren rückholen. Das Paket muss eine deutlich zu erkennende RMA-Nummer bzw. Rücksendenummer aufweisen. Alle Produkte, die keine RMA-Nummer aufweisen, werden nicht angenommen. Highlite nimmt die zurückgesendeten Waren nicht entgegen und übernimmt auch keinerlei Haftung. Rufen Sie Highlite an unter 0031-455667723 oder schreiben Sie ein E-Mail an aftersales@highlite.com und fordern Sie eine RMA-Nummer an, bevor Sie die Ware versenden. Sie sollten die Modellnummer und die Seriennummer sowie eine kurze Begründung für die Rücksendung angeben. Verpacken Sie die Ware sorgfältig, da Sie für alle Transportschäden, die durch unsachgemäße Verpackung entstehen, haften. Highlite behält sich das Recht vor, das Produkt oder die Produkte nach eigenem Ermessen zu reparieren oder zu ersetzen. Wir empfehlen Ihnen, die Verwendung von UPS-Verpackungen oder die Produkte doppelt zu verpacken. So sind Sie immer auf der sicheren Seite.

Hinweis: Wenn Sie eine RMA-Nummer erhalten, geben Sie bitte die folgenden Daten auf einem Zettel an und legen Sie ihn der Rücksendung bei:

- 01) Ihr Name
- 02) Ihre Anschrift
- 03) Ihre Telefonnummer
- 04) Eine kurze Problembeschreibung

Reklamationen

Der Kunde ist dazu verpflichtet, die empfangene Ware direkt nach Erhalt auf Fehler und/oder sichtbare Defekte zu überprüfen, oder diese Überprüfung nach dem Erhalt der Benachrichtigung, dass die Ware nun zur Verfügung steht, durchzuführen. Das Transportunternehmen haftet für Transportschäden. Deshalb müssen ihm eventuelle Schäden bei Erhalt der Warenlieferung mitgeteilt werden.

Es unterliegt der Verantwortung des Kunden, das Transportunternehmen über eventuelle Transportschäden der Ware zu informieren und Ausgleichsforderungen geltend zu machen. Alle Transportschäden müssen uns innerhalb von einem Tag nach Erhalt der Lieferung mitgeteilt werden. Alle Rücksendungen müssen vom Kunden freigemacht werden und eine Mitteilung über den Rücksendegrund enthalten. Nicht freigemachte Rücksendungen werden nur entgegengenommen, wenn das vorher schriftlich vereinbart wurde.

Reklamationen müssen uns innerhalb von 10 Werktagen nach Eingang der Rechnung auf dem Postweg oder per Fax übermittelt werden. Nach dieser Frist werden keine Reklamationen akzeptiert. Reklamationen werden nur dann bearbeitet, wenn der Kunde bis dahin seine Vertragspflichten vollständig erfüllt hat, ungeachtet des Vertrags, aus dem diese Verpflichtungen resultieren.

Beschreibung des Geräts

Funktionen

Das LED Octostrip MKII Set 100 cm ist ein vollständiges Plug-and-Play-Set aus 8 LED-Streifen, einem Controller und acht 5 m langen XLR-Verlängerungskabeln. Der neue LED Octostrip kann die 8 einzelnen RGB-Segmente jedes Streifens sowie die zugehörigen Dimmer- und Stroboskopeinstellungen steuern. Das Gerät unterstützt das Artnet-Protokoll, was die Nutzung im vollständigen RGB-Modus (192 Kanäle) erleichtert. Es ist mit neuen Farbpresets und zahlreichen vielseitigen horizontalen und vertikalen Farbflusseffekten ausgestattet, die über DMX (6CH, 8CH, 14CH, 24CH, 26CH und 50CH) aufgerufen werden können.



Es ist möglich, den Octostrip MKI mit dem neuen Octostrip MKII 100 cm zu verbinden. In diesem Fall sollten die alte und neue Version jedoch nicht im Automodus betrieben werden, da die voreingestellten Programme nicht gleich sind.



- Stromversorgung: 100-240 V AC, 50/60 Hz
- Leistungsaufnahme: 52W (bei voller Ausgabeleistung)
- Steuerungsprotokoll: DMX-512, Artnet
- Voreingestellte Programme 21 Programme
- DMX-Kanäle: 6, 8, 14, 24, 26, 50, 96, 112, 192, 208 Kanäle
- Maximale Kabellänge: 5 m
- Anschlüsse: Pro Power Netzanschluss, 3-poliger XLR-Ein/Ausgang, 5-poliger XLR-Ausgang LED-Streifen, ArtNet RJ45-Ein/Ausgang
- Steuerungsmodi: Auto, voreingestellte Programme, Musiktaktung, statische Farben, Master/Slave, DMX/Artnet
- Kühlung: Umluft
- Dimmer: 0-100 %
- Stroboskop: 0 - 20 Hz
- Gehäuse: Aluminiumguss
- Farbe: Schwarz
- IP-Schutzart: IP20
- Sicherung: T2L/250V
- Abmessungen (Controller): 200x 315 x 92 mm (LxBxH)
- Abmessungen (LED-Strip): 1025 x 30 x 50 mm (LxBxH)
- Gewicht (Controller): 2,5 kg
- Gewicht (8 x LED-Strips): 8 x 1,4 kg

Hinweis: Sie können einen separaten Controller für den LED Octostrip erwerben, um noch flexibler zu sein.

Optionales Zubehör:

[42233](#) – Showtec Controller für Octostrip MKII

Übersicht



Abb. 01

Vorderseite

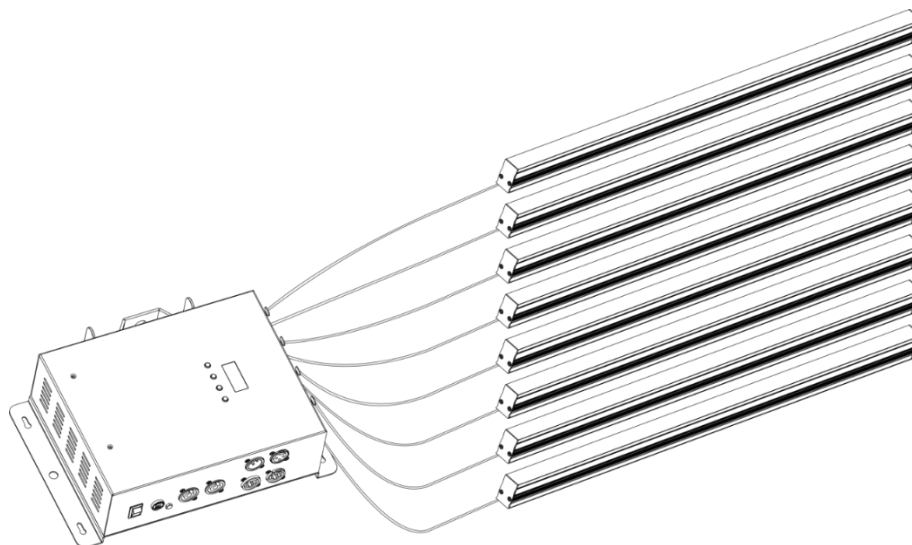

Abb. 02

- 01) Belüftungsslitze
- 02) Netzschalter (EIN/AUS)
- 03) Sicherung T2L/250V
- 04) Erde
- 05) Pro Power Netzeingang Blau 100-240 V
- 06) Pro Power Netzausgang Grau 100-240 V
- 07) 3-poliger DMX-Eingang
- 08) Artnet RJ45-Eingang
- 09) Artnet RJ45-Ausgang
- 10) 3-poliger DMX-Ausgang
- 11) LED-Display + Steuerungstasten

Rückseite

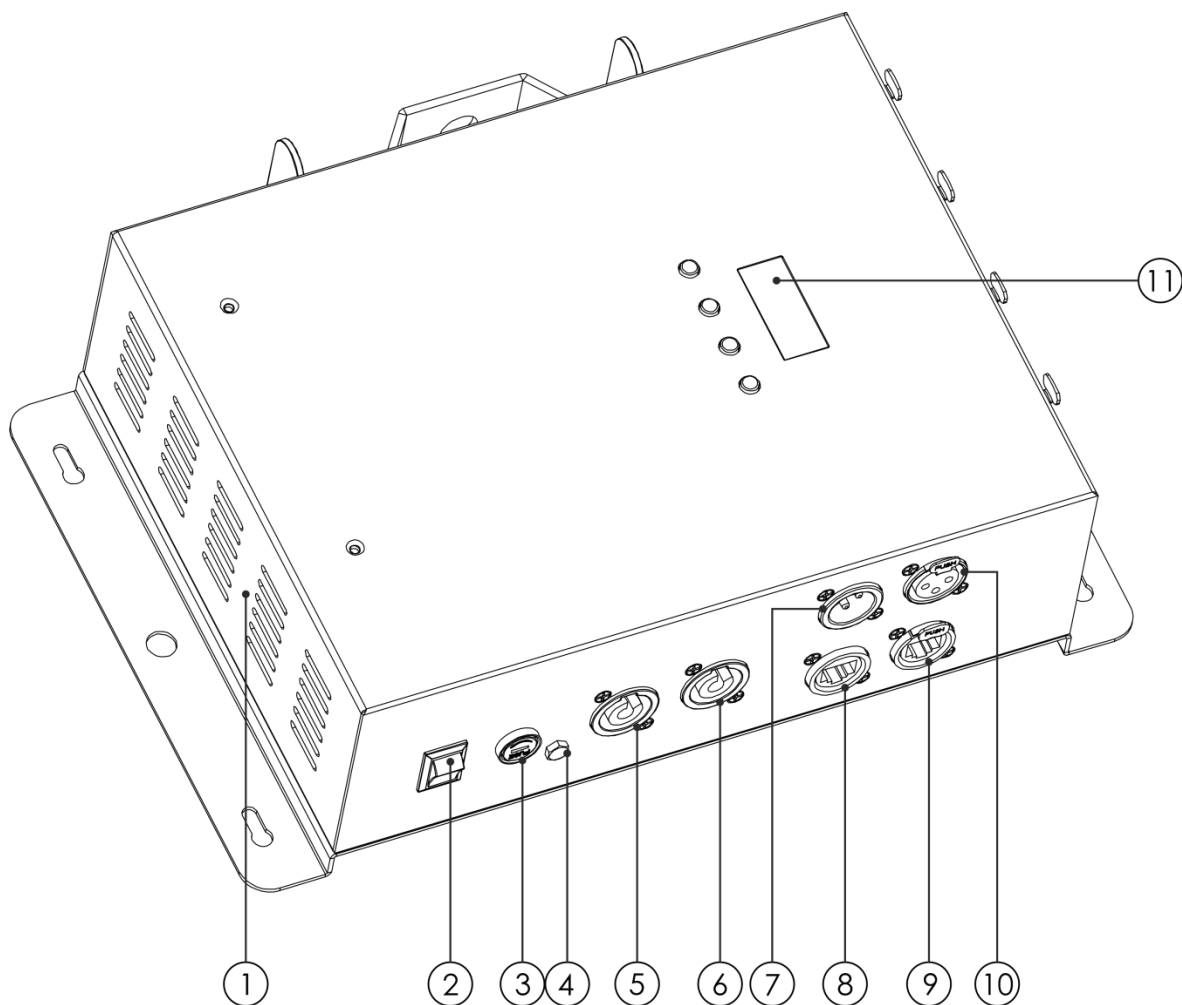

Abb. 03

- 12) 5-polige XLR-Ausgänge 1-8 LED Octostrip MKII
13) Halterung mit Schnellverschlüssen

Installation

Entfernen Sie alle Verpackungsmaterialien von Ihrem LED Octostrip Set MKII 100 cm und versichern Sie sich, dass alle Schaumstoff- und Plastikfüllmaterialien vollständig entfernt sind. Schließen Sie alle Kabel an.

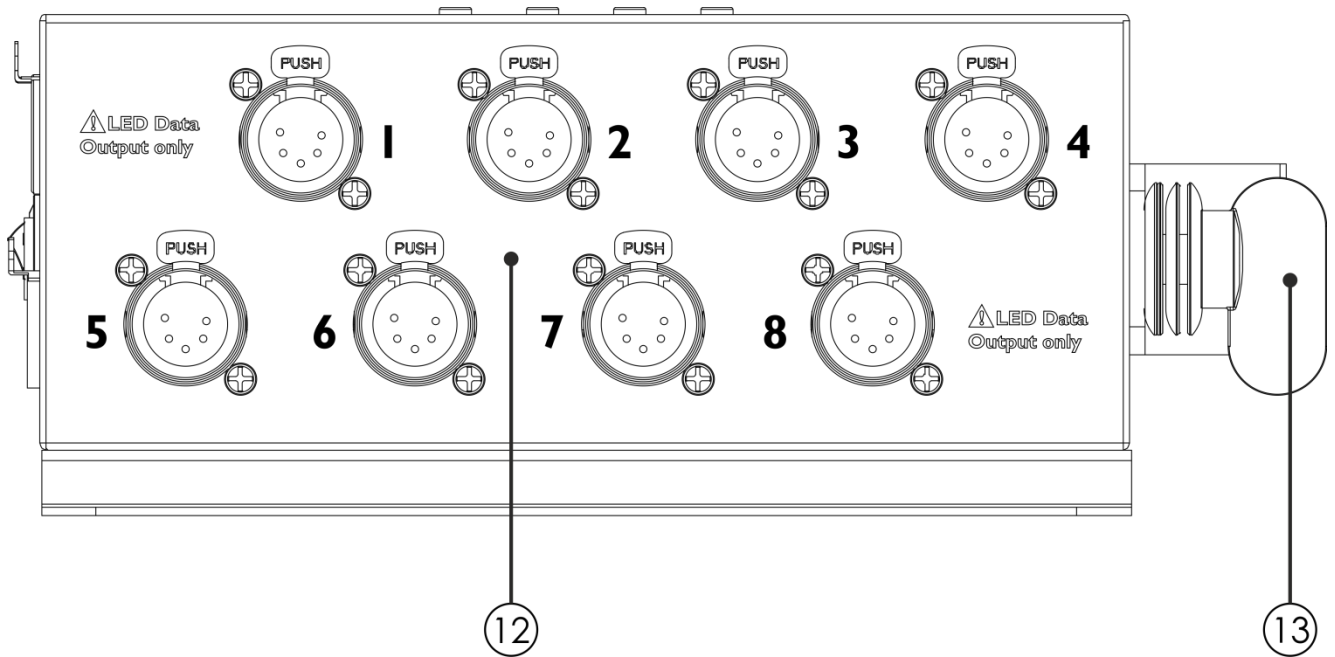
Schließen Sie das System erst an das Stromnetz an, wenn alle Geräte korrekt angebracht und angeschlossen sind.

Trennen Sie das System immer vom Netz, bevor Sie es reinigen oder warten.

Für Schäden, die durch Nichtbeachtung entstehen, wird keine Haftung übernommen.

Setup und Betrieb

Befolgen Sie die unten stehenden Anweisungen, da Sie zum empfohlenen Betriebsmodus gehören. Versichern Sie sich immer, dass das Gerät für die örtliche Netzspannung geeignet ist (siehe Technische Daten), bevor Sie es an das Stromnetz anschließen. Ein für 120 V ausgelegtes Gerät darf nicht an eine Netzspannung von 230 V angeschlossen werden und umgekehrt. Schließen Sie das Gerät an das Stromnetz an.

Steuerungsmodi

- Es gibt 6 Modi:
- Automodus
 - Voreingestellte Programme
 - Musiktaktung
 - Statische Farben
 - Master/Slave
 - DMX-512, ArtNet (6CH, 8CH, 14CH, 24CH, 26CH, 50CH, 96CH, 112CH, 192CH, 208CH)

Ein Octostrip (Auto, voreingestellte Programme, Musiktaktung und statische Farbe)

- 01) Bringen Sie das Effektlicht an einem stabilen Traversenrahmen an. Lassen Sie mindestens 0,5 m Freiraum auf allen Seiten, um die Luftzirkulation zu gewährleisten.
- 02) Schließen Sie das Gerät mit dem Versorgungskabel an eine geeignete Steckdose an.
- 03) Der Octostrip funktioniert selbstständig, wenn er an kein DMX-Kabel angeschlossen ist. Im musikgetakteten Modus reagiert er auf den Rhythmus der Musik.
- 04) Siehe Seiten 20 und 23 für mehr Informationen über den Automodus, die voreingestellten Programme, die Musiktaktung und den statischen Farbmodus.

Mehrere Octostrips (Master/Slave-Steuerung)

- 01) Bringen Sie das Effektlicht an einem stabilen Traversenrahmen an. Lassen Sie mindestens 0,5 m Freiraum auf allen Seiten, um die Luftzirkulation zu gewährleisten.
- 02) Verbinden Sie die Octostrips mit einem 3-poligen XLR-Kabel.

Die Steckerkontakte:



- 01) Erde
- 02) Signal -
- 03) Signal +

- 03) Verbinden Sie die Geräte wie in Abb. 04 abgebildet. Schließen Sie den DMX-Ausgang des ersten Geräts mit einem DMX-Kabel an den Eingang des zweiten Geräts an. Wiederholen Sie diesen Vorgang, um das zweite, dritte und vierte Gerät ebenfalls zu verbinden.
- 04) Schließen Sie die mitgelieferten 8 LED-Streifen an die 5-poligen XLR-Ausgänge des Octostrips an.
- 05) Mit dem Mastergerät stehen Ihnen dieselben Funktionen wie auf Seite 20 und 23 beschrieben zur Verfügung (Automodus, voreingestellte Programme, Musiktaktung, statische Farben). Sie können den gewünschten Betriebsmodus am Mastergerät einstellen; alle Slave-Geräte reagieren dann genauso wie dieses Gerät.

Mehrere Octostrips (Master/Slave-Steuerung)



Abb. 04

Mehrere Octostrips (DMX-Steuerung)

- 01) Bringen Sie das Effektlicht an einem stabilen Traversenrahmen an. Lassen Sie mindestens 0,5 m Freiraum auf allen Seiten, um die Luftzirkulation zu gewährleisten.
- 02) Verwenden Sie immer ein Sicherheitskabel (Bestellnr. 70140 / 70141).
- 03) Verbinden Sie die Octostrips und andere Geräte mit einem 3-poligen XLR-Kabel.

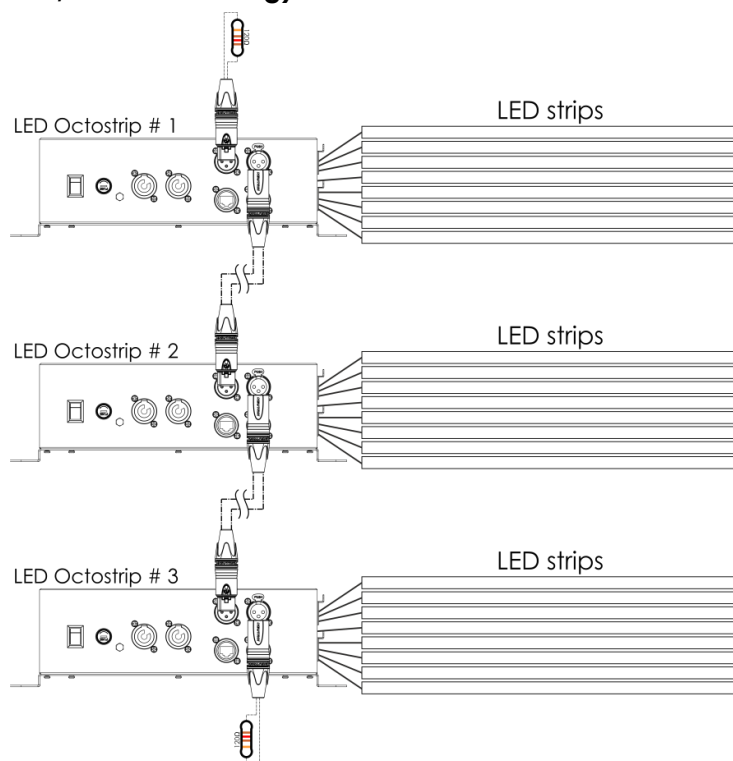

- 04) Verbinden Sie die Geräte wie in Abb. 05 abgebildet. Schließen Sie den DMX-Ausgang des ersten Geräts mit einem DMX-Kabel an den Eingang des zweiten Geräts an. Wiederholen Sie diesen Vorgang, um das zweite, dritte und vierte Gerät ebenfalls zu verbinden.
- 05) Schließen Sie einen Lichtcontroller mit einem DMX-Kabel an den Eingang des ersten Geräts an.
- 06) Schließen Sie die mitgelieferten 8 LED-Streifen an die 5-poligen XLR-Ausgänge des Octostrips an.
- 07) Die Geräte an das Stromnetz anschließen: Schließen Sie je ein Netzkabel an den Pro Power Netzanschluss aller Geräte an und stecken Sie das andere Ende der Netzkabel in eine geeignete Steckdose. Beginnen Sie mit dem ersten Gerät. Schließen Sie das System erst an das Stromnetz an, wenn alle Geräte korrekt angebracht und angeschlossen sind.

DMX-Setup für mehrere Octostrips



Abb. 05

Hinweis: Verbinden Sie alle Kabel, bevor Sie die Geräte an das Stromnetz anschließen

Mehrere Octostrips (Artnet-Steuerung)

- 01) Bringen Sie das Effektlicht an einem stabilen Traversenrahmen an. Lassen Sie mindestens 0,5 m Freiraum auf allen Seiten, um die Luftzirkulation zu gewährleisten.
- 02) Verwenden Sie immer ein Sicherheitskabel (Bestellnr. 70140 / 70141).
- 03) Verbinden Sie die Octostrips und andere Artnet-Geräte mit einem CAT5/CAT6-Kabel.
- 04) Verbinden Sie die Geräte wie in Abb. 06 abgebildet. Schließen Sie den RJ45-Ausgang des ersten Octostrips mit einem CAT5/CAT6-Kabel an den Eingang des zweiten Geräts an. Wiederholen Sie diesen Vorgang, um das zweite, dritte und vierte Gerät ebenfalls zu verbinden.
- 05) Schließen Sie den RJ45-Eingang des ersten Octostrips mit einem CAT5/CAT6-Kabel an einen PC (Windows oder Mac) an, auf dem eine Artnet-Software installiert ist.
- 06) Die Geräte an das Stromnetz anschließen: Schließen Sie je ein Netzkabel an den Pro Power Netzanschluss aller Geräte an und stecken Sie das andere Ende der Netzkabel in eine geeignete Steckdose. Beginnen Sie mit dem ersten Gerät. Schließen Sie das System erst an das Stromnetz an, wenn alle Geräte korrekt angebracht und angeschlossen sind.

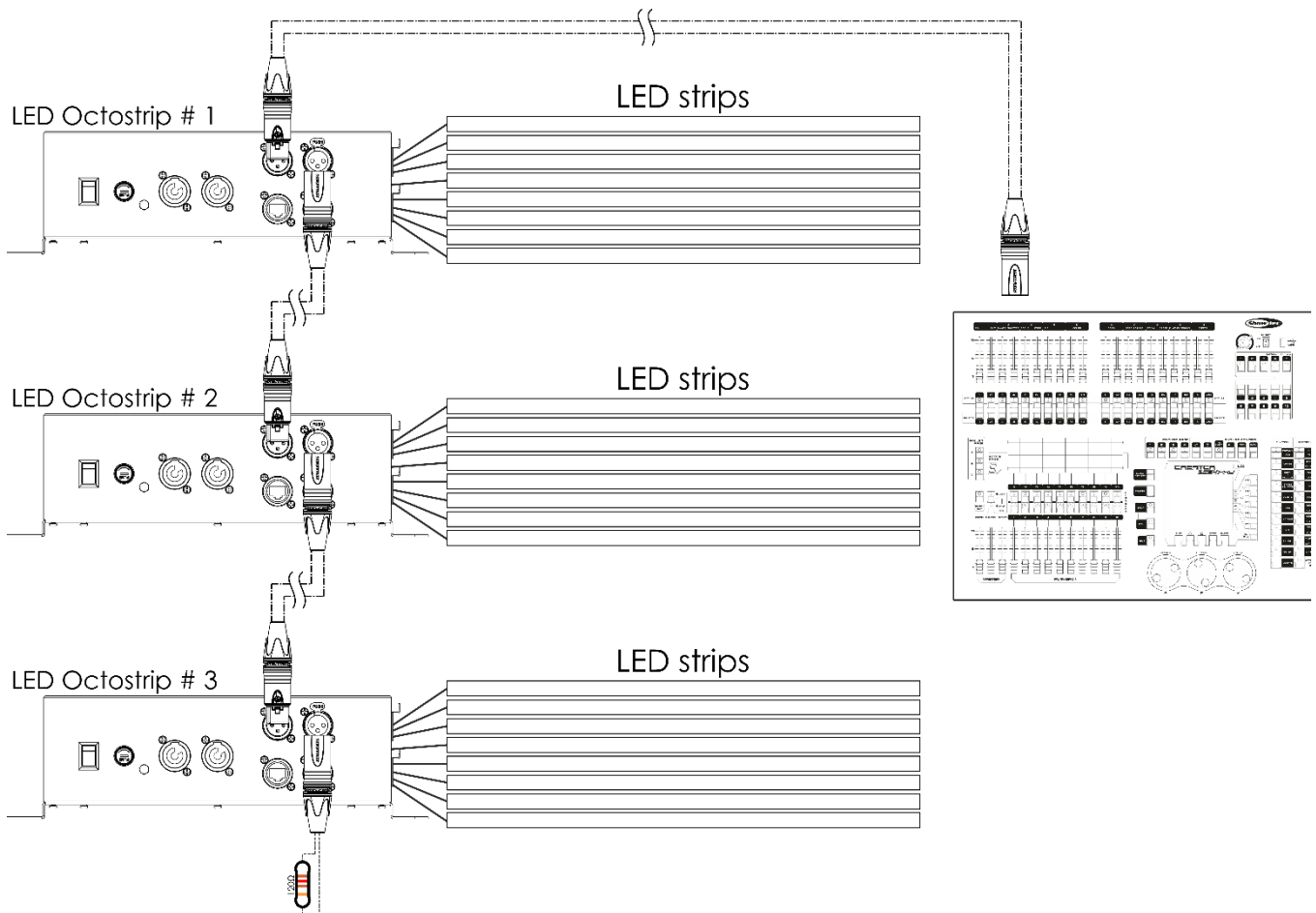
Mehrere Octostrips (Artnet-Setup)



Abb. 06

Hinweis: Verbinden Sie alle Kabel, bevor Sie die Geräte an das Stromnetz anschließen.

Anschluss an ein Netzwerk

Artnet-Einstellungen

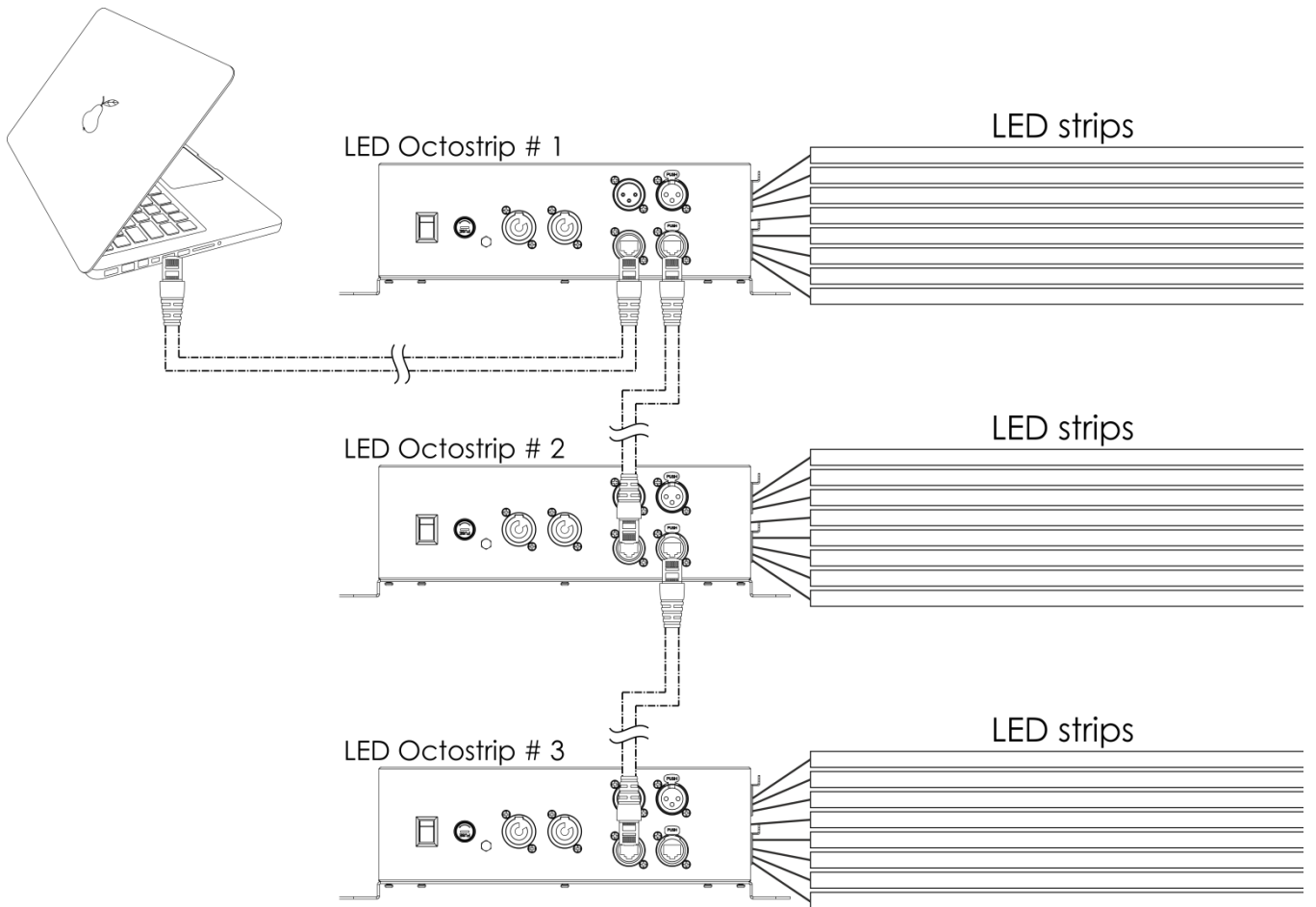
- 01) Installieren Sie eine beliebige Artnet-Software auf Ihrem PC (Windows oder Mac) oder verwenden Sie ein Lichtmischpult, das Artnet unterstützt.
- 02) Schließen Sie die LED-Streifen an den Octostrip-Controller an.
- 03) Schließen Sie den Octostrip an die Stromversorgung an.
- 04) Schließen Sie das Gerät über den Ethernet-Anschluss an Ihre Software/Ihr Lichtmischpult an. Verwenden Sie dafür ein CAT5/CAT6-Kabel.
- 05) Stellen Sie die IP-Adresse Ihrer Software/Ihres Lichtmischpultes je nach den Artnet-Einstellungen auf **2.x.x.x** oder **10.x.x.x** ein.
- 06) Stellen Sie die Subnetzmaske sowohl auf dem Octostrip Controller als auch in der Software/auf dem Lichtmischpult auf **255.0.0.0** ein. Achten Sie darauf, dass alle Geräte im Netzwerk eine **eindeutige IP-Adresse** haben.
- 07) Halten Sie sich an das folgende Beispiel, wenn Sie mehr als ein Gerät anschließen möchten.

Beispiel:

- 01) Achten Sie darauf, dass alle angeschlossenen Octostrips eine **einmalige IP-Adresse** haben.
- 02) Achten Sie darauf, dass die Subnetzmaske für jedes Gerät auf **255.0.0.0** gestellt ist.
- 03) Stellen Sie das Universum des ersten Octostrips auf **1**.
- 04) Stellen Sie die DMX-Adresse des ersten Octostrips auf **001**.
- 05) Wenn Sie den Octostrip zum Beispiel im 8CH-Modus betreiben wollen, stellen Sie die DMX-Startadresse des zweiten Octostrips auf **9**, die des dritten auf **17**, usw.
- 06) Sobald Sie die Grenze von 512 DMX-Adressen erreicht haben, stellen Sie das Universum des nächsten Octostrips auf **2**. Dadurch erhalten Sie weitere 512 DMX-Kanäle, mit denen Sie arbeiten können und die es Ihnen ermöglichen, viele weitere Geräte anzuschließen.
- 07) Beim Anschluss mehrere Geräte können Sie die Schritte 3-6 bis zu 15 Mal wiederholen, indem Sie immer ein Universum hinzufügen (es stehen 15 Universen zur Verfügung).
- 08) Wenn Sie sogar noch mehr Geräte anschließen möchten, stellen Sie den Net-Wert des nächsten Octostrips auf **2**.
- 09) Wiederholen Sie die Schritte 3-7, bis Sie die Net-Grenze erreichen (jedes Net verfügt über 15 Universen. Es gibt insgesamt 127 Nets. Die Anzahl der Nets hängt von Ihrer Software ab). Mappen Sie mit Ihrer Software (zum Beispiel **102101** - Arkaos Media Master Express) alle angeschlossenen Geräte mit den oben beschriebenen Einstellungen.
- 10) Die Octostrips sind nun bereit für den Betrieb.
- 11) Wenn Sie sehr große Setups erstellen, sollten Sie einen 16-bit-Hochgeschwindigkeits-Ethernetswitch verwenden, um das Artnet-Signal zu verteilen.

Herstellung eines Datenkabels

Sie können das Datenkabel für die Datenübertragung des LED Octostrip MKII 100 cm mit einem Standard-Ethernetkabel ersetzen.

Bitte folgen Sie diese Anleitung zur Herstellung eines zusätzlichen Netzkabels.

Verbinden Sie ein Standard-Netz-kabel (CAT-5/ 5E /6) mit einem RJ-45-Anschluss, so wie auf der Abbildung gezeigt (Abb. 07). Die Drähte sollten wie folgt farblich markiert werden:



Abb. 07

Steuerungssoftware

Mit Software von Arkaos oder DMT können Sie Videos über den LED Octostrip MKII abspielen. Dafür müssen Sie lediglich alle Octostrips anschließen und die Software aktivieren.

[102101](#)

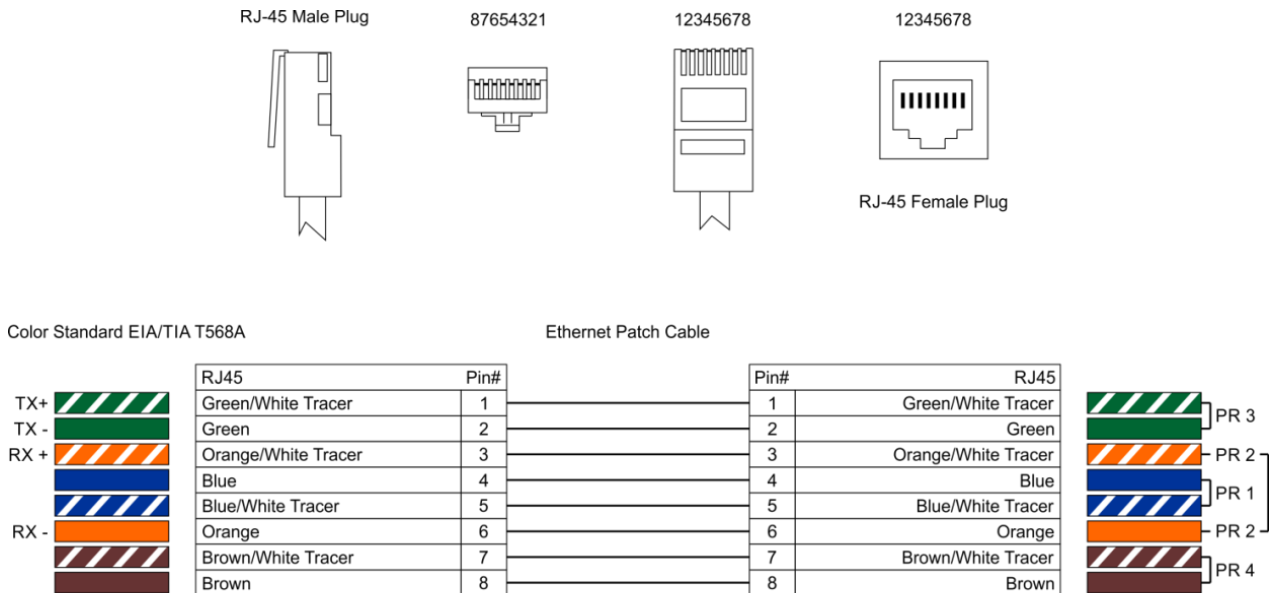
Arkaos Media Master Express 5.0

Die neueste Version der erfolgreichen Medienserver-Software.

[102201](#)

Arkaos Media Master Pro 5.0

Professionelle DMX-Videosoftware für Beleuchtungsdesigner.

Verbinden der Geräte

Wenn Sie Licht-Shows mit einem oder mehreren Geräten mit einem DMX-512-Controller steuern oder synchronisierte Shows mit zwei oder mehreren Geräten im Master/Slave-Betriebsmodus abspielen wollen, müssen Sie eine serielle Datenübertragungsleitung verwenden. Die Gesamtanzahl der von allen Geräten benötigten Kanäle legt die Zahl der Geräte fest, die die Datenübertragungsleitung unterstützen kann.

Wichtig:

Die mit einer seriellen Datenübertragungsleitung verbundenen Geräte müssen in Reihe geschaltet sein. Gemäß dem Standard EIA-485 sollten niemals mehr als 30 Geräte an eine Datenübertragungsleitung angeschlossen werden. Wenn Sie dennoch mehr als 30 Geräte an eine serielle Datenübertragungsleitung anschließen, ohne einen Opto-Splitter zu verwenden, verschlechtert sich eventuell die Qualität des DMX-Signals.



Maximale empfohlene Länge der DMX-Datenübertragungsleitung: 100 Meter

Maximale empfohlene Anzahl von Geräten an einer DMX-Datenübertragungsleitung: 30 Geräte

Datenverkabelung

Zur Verbindung der Geräte müssen Datenkabel verwendet werden. Sie können DAP-Audio-zertifizierte DMX-Kabel direkt bei einem Händler erwerben oder Ihr eigenes Kabel herstellen. Wenn Sie selbst ein Kabel herstellen möchten, verwenden Sie bitte ein Datenkabel, das qualitativ hochwertige Signale übertragen kann und relativ resistent gegen elektromagnetische Interferenzen ist.

DAP-Audio DMX-Datenkabel

- DAP Audio Basic Mehrzweckmikrofonkabel. bal. XLR/M 3-polig. > XLR/F 3-polig. **Bestellnummer** FL01150 (1,5 m), FL013 (3 m), FL016 (6 m), FL0110 (10 m), FL0115 (15 m), FL0120 (20 m).
- DAP Audio Datenkabel Typ X, XLR/M 3-polig > XLR/F 3-polig. **Bestellnummer** FLX0175 (0,75 m), FLX01150 (1,5 m), FLX013 (3 m), FLX016 (6 m), FLX0110 (10 m).
- DAP Audio Kabel für anspruchsvolle Anwender. Außergewöhnliche Audio-Eigenschaften und Verbindungsstück von Neutrik®. **Bestellnummer** FL71150 (1,5 m), FL713 (3 m), FL716 (6 m), FL7110 (10 m).
- DAP Audio Kabel für anspruchsvolle Anwender. Außergewöhnliche Audio-Eigenschaften und Verbindungsstück von Neutrik®. **Bestellnummer** FL7275 (0,75 m), FL72150 (1,5 m), FL723 (3 m), FL726 (6 m), FL7210 (10 m).
- DAP Audio Kabel, 110 Ohm, mit digitaler Signalübertragung. **Bestellnummer** FL0975 (0,75 m), FL09150 (1,5 m), FL093 (3 m), FL096 (6 m), FL0910 (10 m), FL0915 (15 m), FL0920 (20 m).
- DAP Audio Datenkabel FL08 DMX/AES-EBU, XLR/M 5-pin > XLR/F 5-pin. **Bestellnummer** FL08150 (1,5 m), FL083 (3 m), FL086 (6 m), FL0810 (10 m), FL0820 (20 m).
- DAP Audio DMX-Adapter: 5-polig/3-polig. **Bestellnummer** FLA29.
- DAP Audio DMX-Adapter: 3-polig/5-polig. **Bestellnummer** FLA30.

DAP Audio PC-Schnittstellenkabel

- CAT-5-Kabel, 7,6 mm, mattblau, PVC. **Bestellnummer** FL55150 (1,5 m), FL553 (3 m), FL556 (6 m), FL5510 (10 m), FL5515 (15 m), FL5520 (20 m).
- CAT-6-Kabel (empfohlen für die optimale Datenübertragung). **Bestellnummer** FL563 (3 m), FL566 (6 m), FL5610 (10 m), FL5615 (15 m), FL5640 (40 m).

Das LED Octostrip Set MKII 100 cm kann im **Kontrollmodus** mit einem Controller gesteuert oder im **selbstständigen Modus** ohne Controller betrieben werden.

Bedienfeld

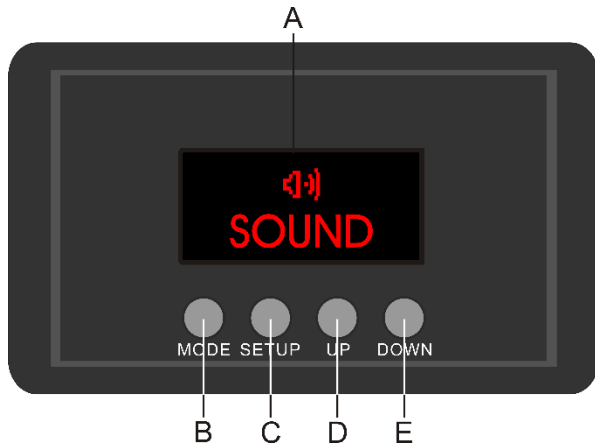

- A) LCD-Display
- B) MODE-Taste
- C) SETUP-Taste
- D) UP-Taste
- E) DOWN

Abb. 08

Kontrollmodus

Den Geräten werden individuelle Adressen an einer Datenübertragungsleitung zugewiesen, die mit einem Controller verbunden ist.

Die Geräte reagieren auf das vom Controller ausgegebene DMX-Signal. (Wenn Sie eine DMX-Adresse auswählen und speichern, zeigt der Controller die gespeicherte Adresse das nächste Mal an.)

DMX-Adresszuweisung

Mit dem Bedienfeld auf der Vorderseite können Sie dem Gerät eine DMX-Adresse zuweisen. Das ist der erste Kanal, über den der Octostrip vom Controller angesteuert wird.

Achten Sie bei der Verwendung eines Controllers darauf, dass das Gerät **208** Kanäle hat.

Die DMX-Adresse muss unbedingt richtig eingestellt werden, wenn Sie mehrere Octostrips verwenden.

Daher sollte die DMX-Adresse des ersten Octostrips **1 (001)** sein. Die DMX-Adresse des zweiten Octostrips sollte **1+208=209 (209)** sein. Die DMX-Adresse des dritten Octostrip sollte **209 +208=417 (417)** sein, etc.

Stellen Sie sicher, dass sich die Kanäle nicht überschneiden, damit jeder einzelne Octostrip korrekt angesteuert werden kann. Wenn zwei oder mehreren Octostrips ähnliche Adressen zugewiesen werden, reagieren sie entsprechend ähnlich.

Hinweis: Es ist auch möglich, mehrere Geräte über Artnet zu verbinden. Siehe Seite 16 für weitere Informationen.

Steuerung:

Nachdem Sie allen Octostrips eine Adresse zugewiesen haben, können Sie sie nun mit Ihrem Lichtpult ansteuern.

Hinweis: Beim Einschalten erkennt der Octostrip automatisch, ob er DMX-512-Daten empfängt.

Die „LED“ des Bedienfelds blinkt nur, wenn am DMX-Eingang Daten empfangen werden.

Falls keine Daten empfangen werden, könnte eines der folgenden Probleme vorliegen:

- Das XLR-Kabel des Controllers ist nicht an den entsprechenden Eingang des LED Octostrip MKII 100 cm angeschlossen.
- Der Controller ist ausgeschaltet oder funktioniert nicht richtig, das Kabel oder der Stecker funktionieren nicht richtig oder die Pole im Eingangsstecker sind vertauscht.

Hinweis: Am letzten Gerät muss ein XLR-Endstecker mit einem Widerstand von 120 Ohm angebracht werden, um die korrekte Steuerung über die DMX-Datenübertragungsleitung zu gewährleisten.

Display aus nach 60 Sekunden

Wenn 60 Sekunden lang keine Taste betätigt wird, wird das Display deaktiviert.

Drücken Sie die MODE, SETUP, UP oder DOWN-Taste, um das Display zu aktivieren.

Das Display wird nun wieder aktiviert.

Menü-Übersicht

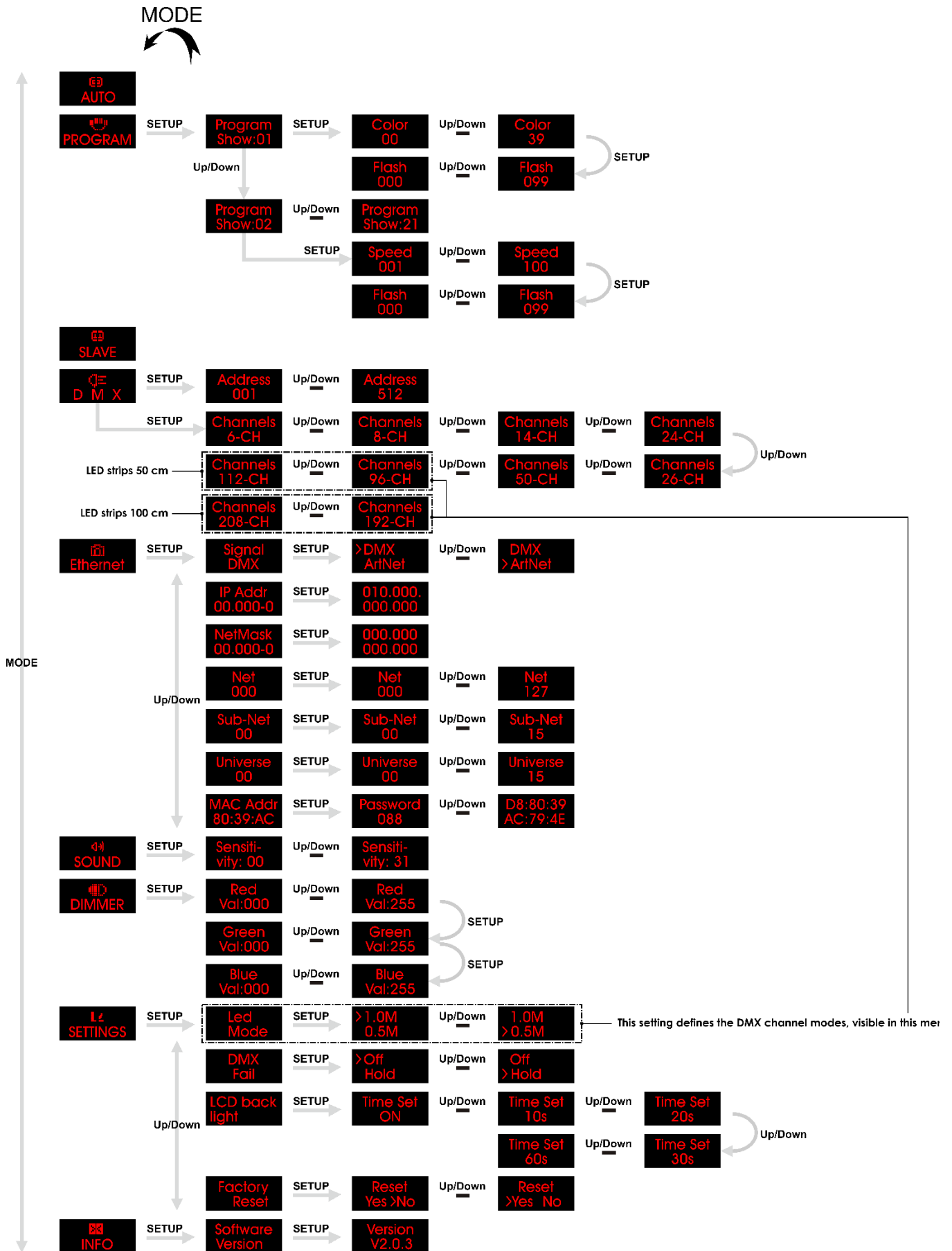

Hauptmenü-Optionen

	Auto
	Voreingestellte Programme
	Master/Slave
	DMX-512
	Netzwerkeinstellungen
	Musiktaktung
	Statische Farben
	Einstellungen
	Software-Informationen





1. Auto









In diesem Menü können Sie den Automodus einstellen.





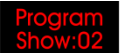

- 01) Drücken Sie **MODE**, bis das Display  anzeigt.
- 02) Das Gerät spielt alle voreingestellten Programme nun der Reihe nach ab.

2. Voreingestellte Programme

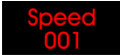
In diesem Menü können Sie die voreingestellten Programme auswählen.

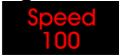
- 01) Drücken Sie **MODE**, bis das Display  anzeigt.
- 02) Drücken Sie **SETUP**, um das Menü zu öffnen.
- 03) Wählen Sie mit **UP/DOWN** das gewünschte voreingestellte Programm aus. Der Einstellbereich umfasst die Werte   .
- 04) Drücken Sie **UP/DOWN**, bis das Display  anzeigt.
- 05) Wechseln Sie mit der **SETUP**-Taste zwischen den folgenden beiden Optionen und rufen Sie sie damit auf. Wählen Sie die gewünschte Option aus und gehen Sie folgendermaßen vor:

			Farbe (Wählen Sie mit UP/DOWN eins der 39 Farbpresets aus.)
			Stroboskop (Drücken Sie UP/DOWN , um die Blitzfrequenz einzustellen. Der Einstellbereich umfasst die Werte 0-99, von OFF bis hohe Frequenz.)
- 06) Drücken Sie **SETUP**, um die Einstellungen zu speichern.
- 07) Kehren Sie zu Schritt 4 zurück und wählen Sie eins der Programme aus:   .

- 08) Wechseln Sie mit der **SETUP**-Taste zwischen den folgenden beiden Optionen und rufen Sie sie damit auf: Wählen Sie die gewünschte Option aus und gehen Sie folgendermaßen vor:
-    Programmgeschwindigkeit (Erhöhen oder verringern Sie die Programmgeschwindigkeit mit **UP/DOWN**. Der Einstellbereich umfasst die Werte 1-100, von langsam nach schnell.)
-    Stroboskop (Drücken Sie **UP/DOWN**, um die Blitzfrequenz einzustellen. Der Einstellbereich umfasst die Werte 0-99, von OFF bis hohe Frequenz.)
- 09) Drücken Sie **SETUP**, um die Einstellungen zu speichern.



3. Master/Slave

In diesem Modus können Sie einstellen, ob das Gerät als Master- oder Slave-Gerät agiert.

- 01) Drücken Sie **MODE**, bis das Display  **SLAVE** anzeigt.
- 02) Das Gerät befindet sich nun im Slave-Modus und reagiert ebenso wie das Master-Gerät.

4. DMX-512

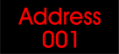
In diesem Menü können Sie die DMX-Startadresse des Geräts einstellen und die gewünschte DMX-Kanalanzahl auswählen.

- 01) Drücken Sie **MODE**, bis das Display  **D M X** anzeigt.
- 02) Drücken Sie **SETUP**, um das Menü zu öffnen.
- 03) Drücken Sie **UP/DOWN**, um die gewünschte DMX-Startadresse einzustellen. Der Einstellbereich umfasst die Werte   .
- 04) Drücken Sie erneut **SETUP**, um die Einstellungen für die Kanalmodi aufzurufen.
- 05) Wählen Sie mit **UP/DOWN** einen der verfügbaren DMX-Kanalmodi aus:
- 6CH, 8CH, 14CH, 24CH, 26CH, 50CH, 96CH oder 112CH (**für 50 cm lange LED-Streifen**)
 - 6CH, 8CH, 14CH, 24CH, 26CH, 50CH, 192CH oder 208CH (**für 100 cm lange LED-Streifen**)
- 06) Die angezeigten DMX-Modi hängen von der Länge der LED-Streifen ab, Siehe 8,1. Seite 24.
- 07) Drücken Sie zur Bestätigung **SETUP**.

5. Netzwerkeinstellungen

In diesem Menü können Sie die Eigenschaften des Geräts wie Signalquelle, IP-Adresse, Netzmaske, Subnetzmaske, Universum und MAC Adresse einstellen.

- 01) Drücken Sie **MODE**, bis das Display  **Ethernet** anzeigt.
- 02) Drücken Sie **SETUP**, um das Menü zu öffnen.
- 03) Scrollen Sie mit **UP/DOWN** durch die folgenden 7 Optionen.

5.1. Signalquelle

In diesem Menü können Sie die gewünschte Signalquelle auswählen: DMX oder ArtNet.

- 01) Drücken Sie **UP/DOWN**, bis das Display  anzeigt.
- 02) Drücken Sie **SETUP**, um das Menü zu öffnen.
- 03) Wählen Sie mit **UP/DOWN** DMX oder Artnet aus.
- 04) Drücken Sie zur Bestätigung **SETUP**.





Wenn Sie Artnet ausgewählt haben, drücken Sie **MODE**, bis das Display  **D M X** anzeigt. Das ist nötig, damit das Signal ordnungsgemäß empfangen werden kann. **Wenn Sie das nicht beachten, funktioniert das Gerät nicht im Artnet-Modus.**





5.2. IP-Adresse

In diesem Menü können Sie die IP-Adresse einstellen.

- 01) Drücken Sie **UP/DOWN**, bis das Display  anzeigt.
- 02) Drücken Sie **SETUP**, um das Menü zu öffnen. Auf dem Display erscheint nun .
- 03) Drücken Sie wiederholt **SETUP**, um zum gewünschten Abschnitt der IP-Adresse zu gelangen (der aktuell ausgewählte Abschnitt blinkt).
- 04) Stellen Sie die Werte mit **UP/DOWN** ein.
- 05) Drücken Sie zur Bestätigung **SETUP**.
- 06) Drücken Sie wiederholt **SETUP**, um zum vorherigen Menü zurückzukehren.

5.3. Netzmaske

In diesem Menü können Sie die Netzmaske einstellen.

- 01) Drücken Sie **UP/DOWN**, bis das Display  anzeigt.
- 02) Drücken Sie **SETUP**, um das Menü zu öffnen. Auf dem Display erscheint nun .
- 03) Drücken Sie wiederholt **SETUP**, um zum gewünschten Abschnitt der Netzmaske zu gelangen (der aktuell ausgewählte Abschnitt blinkt).
- 04) Stellen Sie die Werte mit **UP/DOWN** ein.
- 05) Drücken Sie zur Bestätigung **SETUP**.
- 06) Drücken Sie wiederholt **SETUP**, um zum vorherigen Menü zurückzukehren.





5.4. Netz

In diesem Menü können Sie den Netzwert einstellen.

- 01) Drücken Sie **UP/DOWN**, bis das Display  anzeigt.
- 02) Drücken Sie **SETUP**, um das Menü zu öffnen.
- 03) Stellen Sie mit **UP/DOWN** den Netzwert ein. Der Einstellbereich umfasst die Werte   .
- 04) Drücken Sie zur Bestätigung **SETUP**.





5.5. Subnetz

In diesem Menü können Sie den Subnetzwert einstellen.

- 01) Drücken Sie **UP/DOWN**, bis das Display  anzeigt.
- 02) Drücken Sie **SETUP**, um das Menü zu öffnen.
- 03) Stellen Sie mit **UP/DOWN** den Subnetzwert ein. Der Einstellbereich umfasst die Werte   .
- 04) Drücken Sie zur Bestätigung **SETUP**.

5.6. Universum

In diesem Menü können Sie das Universum einstellen.

- 01) Drücken Sie **UP/DOWN**, bis das Display  anzeigt.
- 02) Drücken Sie **SETUP**, um das Menü zu öffnen.
- 03) Stellen Sie mit **UP/DOWN** den Universumswert ein. Der Einstellbereich umfasst die Werte   .
- 04) Drücken Sie zur Bestätigung **SETUP**.

5.7. MAC-Adresse

In diesem Menü können Sie die MAC-Adresse einstellen.

- 01) Drücken Sie **UP/DOWN**, bis das Display  anzeigt.
- 02) Drücken Sie **SETUP**, um das Menü zu öffnen.
- 03) Geben Sie mit **UP/DOWN** das Passwort ein und drücken Sie **ENTER**, um das Menü aufzurufen. Das Passwort lautet **088**.

- 04) Drücken Sie **SETUP**, um das Passwort zu bestätigen, und rufen Sie das Menü auf. Auf dem Display erscheint nun **D8:80:39**
AC:79:4E.
- 05) Drücken Sie wiederholt **SETUP**, um zum gewünschten Abschnitt der MAC-Adresse zu gelangen (der aktuell ausgewählte Abschnitt blinkt).
- 07) Stellen Sie die Werte mit **UP/DOWN** ein.
- 08) Drücken Sie zur Bestätigung **SETUP**.
- 09) Drücken Sie wiederholt **SETUP**, um zum vorherigen Menü zurückzukehren.

6. Musiktaktung

In diesem Menü können Sie die Musiktaktung einstellen.

- 01) Drücken Sie **MODE**, bis das Display **SOUND** anzeigt.
- 02) Drücken Sie **UP/DOWN**, um die Audioempfindlichkeit einzustellen. Der Einstellbereich umfasst die Werte **Sensiti- vity: 00** Up/Down **Sensiti- vity: 31** (von AUS bis hohe Audioempfindlichkeit).
- 03) Drücken Sie zur Bestätigung **SETUP**.
- 04) Das Gerät reagiert nun auf den Rhythmus der Musik.

7. Statische Farben

In diesem Menü können Sie die statischen Farben des Geräts einstellen.

- 01) Drücken Sie **MODE**, bis das Display **DIMMER** anzeigt.
- 02) Drücken Sie **SETUP**, um das Menü zu öffnen.
- 03) Drücken Sie wiederholt auf **SETUP**, um zwischen den 3 Farben zu wechseln: Rot, Grün und Blau.
- 04) Stellen Sie mit **UP/DOWN** die Farbhelligkeit ein, sobald Sie die gewünschte Farbe ausgewählt haben. Der Einstellbereich für jede Farbe liegt zwischen 0 und 255, von dunkel nach hell.
- 05) Sie können die Farben Rot, Grün und Blau (0-255) beliebig kombinieren, um eine unendliche Zahl von Farben zu mischen.

8. Einstellungen

In diesem Menü können Sie die Einstellungen des Geräts vornehmen.

- 01) Drücken Sie **MODE**, bis das Display **SETTINGS** anzeigt.
- 02) Drücken Sie **SETUP**, um das Menü zu öffnen.
- 03) Wählen Sie mit **UP/DOWN** eine der 4 unten stehenden Optionen aus.

8.1. LED-Modus

In diesem Menü können Sie die gewünschte LED-Streifenlänge einstellen: 50 cm oder 100 cm.

- 01) Drücken Sie **SETUP**, wenn **Led Mode** auf dem Display angezeigt wird, um das Menü aufzurufen.
- 02) Wählen Sie mit **UP/DOWN** 1.0M oder 0.5M aus.
- 03) Drücken Sie zur Bestätigung **SETUP**.

8.2. DMX-Fehlermenü

In diesem Menü können Sie festlegen, wie das Gerät im Fall eines DMX-Signalfehlers reagieren soll.

- 01) Drücken Sie **SETUP**, wenn **DMX Fail** auf dem Display angezeigt wird, um das Menü aufzurufen.
- 02) Wählen Sie mit **UP/DOWN** OFF oder HOLD aus.
- 03) Wenn Sie OFF auswählen, wird die Ausgabe unterbrochen (Blackout), wenn ein DMX-Signalfehler auftritt.
- 04) Wenn Sie HOLD auswählen, kehrt das Gerät zum letzten ordnungsgemäß funktionierenden DMX-Signal vor dem Fehler zurück. Dadurch wird die Show nicht unterbrochen.
- 05) Drücken Sie zur Bestätigung **SETUP**.

8.3. Display-Einstellungen

- 01) Drücken Sie **SETUP**, wenn **LCD back light** auf dem Display angezeigt wird, um das Menü aufzurufen.
- 02) Wählen Sie mit **UP/DOWN** eine der folgenden Optionen aus: 10s, 20s, 30s, 60s (das Display erlischt, wenn innerhalb des festgelegten Zeitraums keine Taste gedrückt wird) oder ON (das Display leuchtet durchgehend).

8.4. Zurücksetzen

In diesem Menü können Sie die Werkseinstellungen wiederherstellen.

- 01) Drücken Sie **SETUP**, wenn **Factory Reset** auf dem Display angezeigt wird, um das Menü aufzurufen.
- 02) Wählen Sie mit **UP/DOWN** YES oder NO aus.
- 03) Wenn Sie YES auswählen, drücken Sie **SETUP** zur Bestätigung. Das Gerät wird nun die Standardeinstellungen wiederherstellen und zum Hauptmenü zurückkehren.
- 04) Wenn Sie NO auswählen, drücken Sie **SETUP** zur Bestätigung, und das Gerät kehrt in das vorhergehende Menü zurück.

9. Software-Informationen

In diesem Menü können Sie die aktuelle Softwareversion sehen.

- 01) Drücken Sie **MODE**, bis das Display **INFO** anzeigt.
- 02) Drücken Sie **SETUP**, um das Menü zu öffnen. Auf dem Display erscheint nun **Software Version**.
- 03) Drücken Sie erneut **SETUP**, um die Softwareversion zu sehen. Auf dem Display erscheint nun **Version V2.0.3**.

DMX-Kanäle

6 Kanäle

Kanal 1 – Farbmakros

0-5	Keine Funktion
6-11	Farbe 1
12-17	Farbe 2
18-23	Farbe 3
24-29	Farbe 4
30-35	Farbe 5
36-41	Farbe 6
42-47	Farbe 7
48-53	Farbe 8
54-59	Farbe 9
60-65	Farbe 10
66-71	Farbe 11
72-77	Farbe 12
78-83	Farbe 13
84-89	Farbe 14
90-95	Farbe 15
96-101	Farbe 16
102-107	Farbe 17
108-113	Farbe 18
114-119	Farbe 19
120-125	Farbe 20
126-131	Farbe 21
132-137	Farbe 22
138-143	Farbe 23
144-149	Farbe 24
150-155	Farbe 25
156-161	Farbe 26

162-167	Farbe 27
168-173	Farbe 28
174-179	Farbe 29
180-185	Farbe 30
186-191	Farbe 31
192-197	Farbe 32
198-203	Farbe 33
204-209	Farbe 34
210-215	Farbe 35
216-221	Farbe 36
222-227	Farbe 37
228-233	Farbe 38
234-255	Farbe 39

Kanal 2 – Rot ⚠ **CH1 muss geschlossen sein** ⚠

0-255 Schrittweise Roteinstellung von 0-100%

Kanal 3 – Grün ⚠ **CH1 muss geschlossen sein** ⚠

0-255 Schrittweise Grüneinstellung von 0-100%

Kanal 4 – Blau ⚠ **CH1 muss geschlossen sein** ⚠

0-255 Schrittweise Blaueinstellung von 0-100%

Kanal 5 – Stroboskop

0-4 Keine Funktion

5-255 Stroboskopfrequenz von niedrig nach hoch

Kanal 6 – Audioempfindlichkeit ⚠ **CH1 muss geschlossen sein** ⚠

0-255 Audioempfindlichkeit, von AUS nach hoch

8 Kanäle**Kanal 1 – Dimmer**

0-255 Lichtintensität von dunkel nach hell

Kanal 2 – Stroboskop

0-4 Keine Funktion

5-255 Stroboskopfrequenz von niedrig nach hoch

Kanal 3 – Voreingestellte Programme ⚠ **Dimmer muss geöffnet sein** ⚠

0-10 Keine Funktion

11-22 Programm 1

23-34 Programm 2

35-46 Programm 3

47-58 Programm 4

59-70 Programm 5

71-82 Programm 6

83-94 Programm 7

95-106 Programm 8

107-118 Programm 9

119-130 Programm 10

131-142 Programm 11

143-154 Programm 12

155-166 Programm 13

167-178 Programm 14

179-190	Programm 15
191-202	Programm 16
203-214	Programm 17
215-226	Programm 18
227-238	Programm 19
239-250	Programm 20
251-255	Musiktaktung

Kanal 4 – Programmgeschwindigkeit ⚠ CH3 muss zwischen 11-250 eingestellt sein ⚠

0-255 Geschwindigkeitssteuerung, von langsam nach schnell

Kanal 4 – Audioempfindlichkeit ⚠ CH3 muss zwischen 251-255 eingestellt sein ⚠

0-255 Audioempfindlichkeit, von niedrig nach hoch

Kanal 5 – Farbmakros ⚠ CH1 muss geöffnet und CH3 geschlossen sein ⚠

0-5	Keine Funktion
6-11	Farbe 1
12-17	Farbe 2
18-23	Farbe 3
24-29	Farbe 4
30-35	Farbe 5
36-41	Farbe 6
42-47	Farbe 7
48-53	Farbe 8
54-59	Farbe 9
60-65	Farbe 10
66-71	Farbe 11
72-77	Farbe 12
78-83	Farbe 13
84-89	Farbe 14
90-95	Farbe 15
96-101	Farbe 16
102-107	Farbe 17
108-113	Farbe 18
114-119	Farbe 19
120-125	Farbe 20
126-131	Farbe 21
132-137	Farbe 22
138-143	Farbe 23
144-149	Farbe 24
150-155	Farbe 25
156-161	Farbe 26
162-167	Farbe 27
168-173	Farbe 28
174-179	Farbe 29
180-185	Farbe 30
186-191	Farbe 31
192-197	Farbe 32
198-203	Farbe 33
204-209	Farbe 34
210-215	Farbe 35
216-221	Farbe 36
222-227	Farbe 37
228-233	Farbe 38
234-255	Farbe 39

Kanal 6 – Rot ⚠ **CH1 muss geöffnet und CH3 und CH5 geschlossen sein** ⚠

0-255 Schrittweise Roteinstellung von 0-100%

Kanal 7 – Grün ⚠ **CH1 muss geöffnet und CH3 und CH5 geschlossen sein** ⚠

0-255 Schrittweise Grüneinstellung von 0-100%

Kanal 8 – Blau ⚠ **CH1 muss geöffnet und CH3 und CH5 geschlossen sein** ⚠

0-255 Schrittweise Blaueinstellung von 0-100%

14 Kanäle**Kanal 1 - voreingestellte Programme**

0-10 Keine Funktion

11-22 Programm 1

23-34 Programm 2

35-46 Programm 3

47-58 Programm 4

59-70 Programm 5

71-82 Programm 6

83-94 Programm 7

95-106 Programm 8

107-118 Programm 9

119-130 Programm 10

131-142 Programm 11

143-154 Programm 12

155-166 Programm 13

167-178 Programm 14

179-190 Programm 15

191-202 Programm 16

203-214 Programm 17

215-226 Programm 18

227-238 Programm 19

239-250 Programm 20

251-255 Musiktaktung

Kanal 2 – Programmgeschwindigkeit ⚠ **CH1 muss zwischen 11-250 eingestellt sein** ⚠

0-255 Geschwindigkeitssteuerung, von langsam nach schnell

Kanal 2 – Audioempfindlichkeit ⚠ **CH1 muss zwischen 251 -255 eingestellt sein** ⚠

0-255 Audioempfindlichkeit, von niedrig nach hoch

Kanal 3 – Dimmer, LED-Streifen 1-4

0-255 Lichtintensität von dunkel nach hell

Kanal 4 – Stroboskop, LED-Streifen 1-4

0-4 Keine Funktion

5-255 Stroboskopfrequenz von niedrig nach hoch

Kanal 5 – Farbmakros, LED-Streifen 1-4 ⚠ **CH3 muss geöffnet und CH1 geschlossen sein** ⚠

0-5 Keine Funktion

6-11 Farbe 1

12-17 Farbe 2

18-23 Farbe 3

24-29 Farbe 4

30-35 Farbe 5

36-41	Farbe 6
42-47	Farbe 7
48-53	Farbe 8
54-59	Farbe 9
60-65	Farbe 10
66-71	Farbe 11
72-77	Farbe 12
78-83	Farbe 13
84-89	Farbe 14
90-95	Farbe 15
96-101	Farbe 16
102-107	Farbe 17
108-113	Farbe 18
114-119	Farbe 19
120-125	Farbe 20
126-131	Farbe 21
132-137	Farbe 22
138-143	Farbe 23
144-149	Farbe 24
150-155	Farbe 25
156-161	Farbe 26
162-167	Farbe 27
168-173	Farbe 28
174-179	Farbe 29
180-185	Farbe 30
186-191	Farbe 31
192-197	Farbe 32
198-203	Farbe 33
204-209	Farbe 34
210-215	Farbe 35
216-221	Farbe 36
222-227	Farbe 37
228-233	Farbe 38
234-255	Farbe 39

Kanal 6 – Rot, LED-Streifen 1-4 ⚠ CH3 muss geöffnet und CH5 geschlossen sein ⚠

0-255 Schrittweise Roteinstellung von 0-100%

Kanal 7 – Grün, LED-Streifen 1-4 ⚠ CH3 muss geöffnet und CH5 geschlossen sein ⚠

0-255 Schrittweise Grüneinstellung von 0-100%

Kanal 8 – Blau, LED-Streifen 1-4 ⚠ CH3 muss geöffnet und CH5 geschlossen sein ⚠

0-255 Schrittweise Blaueinstellung von 0-100%

Kanal 9 – Dimmer, LED-Streifen 5-8

0-255 Lichtintensität von dunkel nach hell

Kanal 10 – Stroboskop, LED-Streifen 5-8

0-4 Keine Funktion

5-255 Stroboskopfrequenz von niedrig nach hoch

Kanal 11 – Farbmakros, LED-Streifen 5-8 ⚠ CH9 muss geöffnet und CH1 geschlossen sein ⚠

0-5 Keine Funktion

6-11 Farbe 1

12-17 Farbe 2

18-23 Farbe 3

24-29	Farbe 4
30-35	Farbe 5
36-41	Farbe 6
42-47	Farbe 7
48-53	Farbe 8
54-59	Farbe 9
60-65	Farbe 10
66-71	Farbe 11
72-77	Farbe 12
78-83	Farbe 13
84-89	Farbe 14
90-95	Farbe 15
96-101	Farbe 16
102-107	Farbe 17
108-113	Farbe 18
114-119	Farbe 19
120-125	Farbe 20
126-131	Farbe 21
132-137	Farbe 22
138-143	Farbe 23
144-149	Farbe 24
150-155	Farbe 25
156-161	Farbe 26
162-167	Farbe 27
168-173	Farbe 28
174-179	Farbe 29
180-185	Farbe 30
186-191	Farbe 31
192-197	Farbe 32
198-203	Farbe 33
204-209	Farbe 34
210-215	Farbe 35
216-221	Farbe 36
222-227	Farbe 37
228-233	Farbe 38
234-255	Farbe 39

Kanal 12 – Rot, LED-Streifen 5-8 ⚠ CH9 muss geöffnet und CH11 geschlossen sein ⚠

0-255 Schrittweise Roteinstellung von 0-100%

Kanal 13 – Grün, LED-Streifen 5-8 ⚠ CH9 muss geöffnet und CH11 geschlossen sein ⚠

0-255 Schrittweise Grüneinstellung von 0-100%

Kanal 14 – Blau, LED-Streifen 5-8 ⚠ CH9 muss geöffnet und CH11 geschlossen sein ⚠

0-255 Schrittweise Blaueinstellung von 0-100%

24 Kanäle

Kanal 1 – Rot, LED Streifen 1

0-255 Schrittweise Roteinstellung von 0-100%

Kanal 2 – Grün, LED Streifen 1

0-255 Schrittweise Grüneinstellung von 0-100%

Kanal 3 – Blau, LED-Streifen 1

0-255 Schrittweise Blaueinstellung von 0-100%

Kanal 4 – Rot, LED Streifen 2

0-255 Schrittweise Roteinstellung von 0-100%

Kanal 5 – Grün, LED Streifen 2

0-255 Schrittweise Grüneinstellung von 0-100%

Kanal 6 – Blau, LED-Streifen 2

0-255 Schrittweise Blaueinstellung von 0-100%

Kanal 7 – Rot, LED Streifen 3

0-255 Schrittweise Roteinstellung von 0-100%

Kanal 8 – Grün, LED Streifen 3

0-255 Schrittweise Grüneinstellung von 0-100%

Kanal 9 – Blau, LED-Streifen 3

0-255 Schrittweise Blaueinstellung von 0-100%

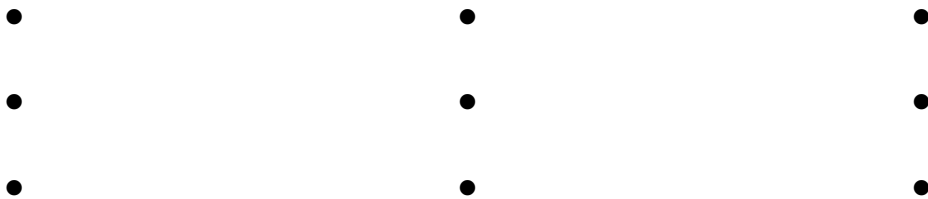

Kanal 22 – Rot, LED Streifen 8

0-255 Schrittweise Roteinstellung von 0-100%

Kanal 23 – Grün, LED Streifen 8

0-255 Schrittweise Grüneinstellung von 0-100%

Kanal 24 – Blau, LED-Streifen 8

0-255 Schrittweise Blaueinstellung von 0-100%

26 Kanäle

Kanal 1 - voreingestellte Programme

0-10	Keine Funktion
11-22	Programm 1
23-34	Programm 2
35-46	Programm 3
47-58	Programm 4
59-70	Programm 5
71-82	Programm 6
83-94	Programm 7
95-106	Programm 8
107-118	Programm 9
119-130	Programm 10
131-142	Programm 11
143-154	Programm 12
155-166	Programm 13
167-178	Programm 14
179-190	Programm 15
191-202	Programm 16
203-214	Programm 17
215-226	Programm 18
227-238	Programm 19
239-250	Programm 20
251-255	Musiktaktung

Kanal 2 – Programmgeschwindigkeit ⚠ CH1 muss zwischen 11-250 eingestellt sein ⚠

0-255	Geschwindigkeitssteuerung, von langsam nach schnell
-------	---

Kanal 2 – Audioempfindlichkeit ⚠ CH1 muss zwischen 251 -255 eingestellt sein ⚠

0-255	Audioempfindlichkeit, von niedrig nach hoch
-------	---

Kanal 3 – Dimmer, LED-Streifen 1-2

0-255	Lichtintensität von dunkel nach hell
-------	--------------------------------------

Kanal 4 – Stroboskop, LED-Streifen 1-2

0-4	Keine Funktion
5-255	Stroboskopfrequenz von niedrig nach hoch

Kanal 5 – Farbmakros, LED-Streifen 1-2 ⚠ CH3 muss geöffnet und CH1 geschlossen sein ⚠

0-5	Keine Funktion
6-11	Farbe 1
12-17	Farbe 2
18-23	Farbe 3
24-29	Farbe 4
30-35	Farbe 5
36-41	Farbe 6
42-47	Farbe 7
48-53	Farbe 8
54-59	Farbe 9
60-65	Farbe 10
66-71	Farbe 11
72-77	Farbe 12
78-83	Farbe 13
84-89	Farbe 14
90-95	Farbe 15
96-101	Farbe 16

102-107	Farbe 17
108-113	Farbe 18
114-119	Farbe 19
120-125	Farbe 20
126-131	Farbe 21
132-137	Farbe 22
138-143	Farbe 23
144-149	Farbe 24
150-155	Farbe 25
156-161	Farbe 26
162-167	Farbe 27
168-173	Farbe 28
174-179	Farbe 29
180-185	Farbe 30
186-191	Farbe 31
192-197	Farbe 32
198-203	Farbe 33
204-209	Farbe 34
210-215	Farbe 35
216-221	Farbe 36
222-227	Farbe 37
228-233	Farbe 38
234-255	Farbe 39

Kanal 6 – Rot, LED-Streifen 1-2  CH3 muss geöffnet und CH1 und CH5 geschlossen sein 

0-255 Schrittweise Roteinstellung von 0-100%

Kanal 7 – Grün, LED-Streifen 1-2  CH3 muss geöffnet und CH1 und CH5 geschlossen sein 

0-255 Schrittweise Grüneinstellung von 0-100%

Kanal 8 – Blau, LED-Streifen 1-2  CH3 muss geöffnet und CH1 und CH5 geschlossen sein 

0-255 Schrittweise Blaueinstellung von 0-100%

Kanal 9 – Dimmer, LED-Streifen 3-4

0-255 Lichtintensität von dunkel nach hell

Kanal 10 – Stroboskop, LED-Streifen 3-4

0-4 Keine Funktion

5-255 Stroboskopfrequenz von niedrig nach hoch

Kanal 11 – Farbmakros, LED-Streifen 3-4  CH9 muss geöffnet und CH1 geschlossen sein 

0-5 Keine Funktion

6-11 Farbe 1

12-17 Farbe 2

18-23 Farbe 3

24-29 Farbe 4

30-35 Farbe 5

36-41 Farbe 6

42-47 Farbe 7

48-53 Farbe 8

54-59 Farbe 9

60-65 Farbe 10

66-71 Farbe 11

72-77 Farbe 12

78-83 Farbe 13

84-89 Farbe 14

90-95	Farbe 15
96-101	Farbe 16
102-107	Farbe 17
108-113	Farbe 18
114-119	Farbe 19
120-125	Farbe 20
126-131	Farbe 21
132-137	Farbe 22
138-143	Farbe 23
144-149	Farbe 24
150-155	Farbe 25
156-161	Farbe 26
162-167	Farbe 27
168-173	Farbe 28
174-179	Farbe 29
180-185	Farbe 30
186-191	Farbe 31
192-197	Farbe 32
198-203	Farbe 33
204-209	Farbe 34
210-215	Farbe 35
216-221	Farbe 36
222-227	Farbe 37
228-233	Farbe 38
234-255	Farbe 39

Kanal 12 – Rot, LED-Streifen 3-4 ⚠️ **CH9 muss geöffnet und CH1 und CH11 geschlossen sein** ⚠️
 0-255 Schrittweise Roteinstellung von 0-100%

Kanal 13 – Grün, LED-Streifen 3-4 ⚠️ **CH9 muss geöffnet und CH1 und CH11 geschlossen sein** ⚠️
 0-255 Schrittweise Grüneinstellung von 0-100%

Kanal 14 – Blau, LED-Streifen 3-4 ⚠️ **CH9 muss geöffnet und CH1 und CH11 geschlossen sein** ⚠️
 0-255 Schrittweise Blaueinstellung von 0-100%

Kanal 15 – Dimmer, LED-Streifen 5-6
 0-255 Lichtintensität von dunkel nach hell

Kanal 16 – Stroboskop, LED-Streifen 5-6
 0-4 Keine Funktion
 5-255 Stroboskopfrequenz von niedrig nach hoch

Kanal 17 – Farbmakros, LED-Streifen 5-6 ⚠️ **CH15 muss geöffnet und CH1 geschlossen sein** ⚠️

0-5	Keine Funktion
6-11	Farbe 1
12-17	Farbe 2
18-23	Farbe 3
24-29	Farbe 4
30-35	Farbe 5
36-41	Farbe 6
42-47	Farbe 7
48-53	Farbe 8
54-59	Farbe 9
60-65	Farbe 10
66-71	Farbe 11
72-77	Farbe 12

78-83	Farbe 13
84-89	Farbe 14
90-95	Farbe 15
96-101	Farbe 16
102-107	Farbe 17
108-113	Farbe 18
114-119	Farbe 19
120-125	Farbe 20
126-131	Farbe 21
132-137	Farbe 22
138-143	Farbe 23
144-149	Farbe 24
150-155	Farbe 25
156-161	Farbe 26
162-167	Farbe 27
168-173	Farbe 28
174-179	Farbe 29
180-185	Farbe 30
186-191	Farbe 31
192-197	Farbe 32
198-203	Farbe 33
204-209	Farbe 34
210-215	Farbe 35
216-221	Farbe 36
222-227	Farbe 37
228-233	Farbe 38
234-255	Farbe 39

Kanal 18 – Rot, LED-Streifen 5-6 ⚠ **CH15 muss geöffnet und CH1 und CH17 geschlossen sein** ⚠
0-255 Schrittweise Roteinstellung von 0-100%

Kanal 19 – Grün, LED-Streifen 5-6 ⚠ **CH15 muss geöffnet und CH1 und CH17 geschlossen sein** ⚠
0-255 Schrittweise Grüneinstellung von 0-100%

Kanal 20 – Blau, LED-Streifen 5-6 ⚠ **CH15 muss geöffnet und CH1 und CH17 geschlossen sein** ⚠
0-255 Schrittweise Blaueinstellung von 0-100%

Kanal 21 – Dimmer, LED-Streifen 7-8
0-255 Lichtintensität von dunkel nach hell

Kanal 22 – Stroboskop, LED-Streifen 7-8
0-4 Keine Funktion
5-255 Stroboskopfrequenz von niedrig nach hoch

Kanal 23 – Farbmakros, LED-Streifen 7-8 ⚠ **CH21 muss geöffnet und CH1 geschlossen sein** ⚠
0-5 Keine Funktion
6-11 Farbe 1
12-17 Farbe 2
18-23 Farbe 3
24-29 Farbe 4
30-35 Farbe 5
36-41 Farbe 6
42-47 Farbe 7
48-53 Farbe 8
54-59 Farbe 9
60-65 Farbe 10

66-71	Farbe 11
72-77	Farbe 12
78-83	Farbe 13
84-89	Farbe 14
90-95	Farbe 15
96-101	Farbe 16
102-107	Farbe 17
108-113	Farbe 18
114-119	Farbe 19
120-125	Farbe 20
126-131	Farbe 21
132-137	Farbe 22
138-143	Farbe 23
144-149	Farbe 24
150-155	Farbe 25
156-161	Farbe 26
162-167	Farbe 27
168-173	Farbe 28
174-179	Farbe 29
180-185	Farbe 30
186-191	Farbe 31
192-197	Farbe 32
198-203	Farbe 33
204-209	Farbe 34
210-215	Farbe 35
216-221	Farbe 36
222-227	Farbe 37
228-233	Farbe 38
234-255	Farbe 39

Kanal 24 – Rot, LED-Streifen 7-8 ⚠ CH21 muss geöffnet und CH1 und CH23 geschlossen sein ⚠
0-255 Schrittweise Roteinstellung von 0-100%

Kanal 25 – Grün, LED-Streifen 7-8 ⚠ CH21 muss geöffnet und CH1 und CH23 geschlossen sein ⚠
0-255 Schrittweise Grüneinstellung von 0-100%

Kanal 26 – Blau, LED-Streifen 7-8 ⚠ CH21 muss geöffnet und CH1 und CH23 geschlossen sein ⚠
0-255 Schrittweise Blaueinstellung von 0-100%

50 Kanäle**Kanal 1 - voreingestellte Programme**

0-10	Keine Funktion
11-22	Programm 1
23-34	Programm 2
35-46	Programm 3
47-58	Programm 4
59-70	Programm 5
71-82	Programm 6
83-94	Programm 7
95-106	Programm 8
107-118	Programm 9
119-130	Programm 10
131-142	Programm 11
143-154	Programm 12
155-166	Programm 13
167-178	Programm 14
179-190	Programm 15
191-202	Programm 16
203-214	Programm 17
215-226	Programm 18
227-238	Programm 19
239-250	Programm 20
251-255	Musiktaktung

Kanal 2 – Programmgeschwindigkeit ⚠ CH1 muss zwischen 11-250 eingestellt sein ⚠

0-255 Geschwindigkeitssteuerung, von langsam nach schnell

Kanal 2 – Audioempfindlichkeit ⚠ CH1 muss zwischen 251 -255 eingestellt sein ⚠

0-255 Audioempfindlichkeit, von niedrig nach hoch

Kanal 3 – Dimmer, LED-Streifen 1

0-255 Lichtintensität von dunkel nach hell

Kanal 4 – Stroboskop, LED-Streifen 10-4 Keine Funktion
5-255 Stroboskopfrequenz von niedrig nach hoch**Kanal 5 – Farbmakros, LED-Streifen 1 ⚠ CH3 muss geöffnet und CH1 geschlossen sein ⚠**

0-5	Keine Funktion
6-11	Farbe 1
12-17	Farbe 2
18-23	Farbe 3
24-29	Farbe 4
30-35	Farbe 5
36-41	Farbe 6
42-47	Farbe 7
48-53	Farbe 8
54-59	Farbe 9
60-65	Farbe 10
66-71	Farbe 11
72-77	Farbe 12
78-83	Farbe 13
84-89	Farbe 14
90-95	Farbe 15
96-101	Farbe 16

102-107	Farbe 17
108-113	Farbe 18
114-119	Farbe 19
120-125	Farbe 20
126-131	Farbe 21
132-137	Farbe 22
138-143	Farbe 23
144-149	Farbe 24
150-155	Farbe 25
156-161	Farbe 26
162-167	Farbe 27
168-173	Farbe 28
174-179	Farbe 29
180-185	Farbe 30
186-191	Farbe 31
192-197	Farbe 32
198-203	Farbe 33
204-209	Farbe 34
210-215	Farbe 35
216-221	Farbe 36
222-227	Farbe 37
228-233	Farbe 38
234-255	Farbe 39

Kanal 6 – Rot, LED-Streifen 1 ⚠️ **CH3 muss geöffnet und CH1 und CH5 geschlossen sein** ⚠️

0-255 Schrittweise Roteinstellung von 0-100%

Kanal 7 – Grün, LED-Streifen 1 ⚠️ **CH3 muss geöffnet und CH1 und CH5 geschlossen sein** ⚠️

0-255 Schrittweise Grüneinstellung von 0-100%

Kanal 8 – Blau, LED-Streifen 1 ⚠️ **CH3 muss geöffnet und CH1 und CH5 geschlossen sein** ⚠️

0-255 Schrittweise Blaueinstellung von 0-100%

Kanal 9 – Dimmer, LED-Streifen 2

0-255 Lichtintensität von dunkel nach hell

Kanal 10 – Stroboskop, LED-Streifen 2

0-4 Keine Funktion

5-255 Stroboskopfrequenz von niedrig nach hoch

Kanal 11 – Farbmakros, LED-Streifen 2 ⚠️ **CH9 muss geöffnet und CH1 geschlossen sein** ⚠️

0-5 Keine Funktion

6-11 Farbe 1

12-17 Farbe 2

18-23 Farbe 3

24-29 Farbe 4

30-35 Farbe 5

36-41 Farbe 6

42-47 Farbe 7

48-53 Farbe 8

54-59 Farbe 9

60-65 Farbe 10

66-71 Farbe 11

72-77 Farbe 12

78-83 Farbe 13

84-89 Farbe 14

90-95	Farbe 15
96-101	Farbe 16
102-107	Farbe 17
108-113	Farbe 18
114-119	Farbe 19
120-125	Farbe 20
126-131	Farbe 21
132-137	Farbe 22
138-143	Farbe 23
144-149	Farbe 24
150-155	Farbe 25
156-161	Farbe 26
162-167	Farbe 27
168-173	Farbe 28
174-179	Farbe 29
180-185	Farbe 30
186-191	Farbe 31
192-197	Farbe 32
198-203	Farbe 33
204-209	Farbe 34
210-215	Farbe 35
216-221	Farbe 36
222-227	Farbe 37
228-233	Farbe 38
234-255	Farbe 39

Kanal 12 – Rot, LED-Streifen 2  CH9 muss geöffnet und CH1 und CH11 geschlossen sein 

0-255 Schrittweise Roteinstellung von 0-100%

Kanal 13 – Grün, LED-Streifen 2  CH9 muss geöffnet und CH1 und CH11 geschlossen sein 

0-255 Schrittweise Grüneinstellung von 0-100%

Kanal 14 – Blau, LED-Streifen 2  CH9 muss geöffnet und CH1 und CH11 geschlossen sein 

0-255 Schrittweise Blaueinstellung von 0-100%

Kanal 15 – Dimmer, LED-Streifen 3

0-255 Lichtintensität von dunkel nach hell

Kanal 16 – Stroboskop, LED-Streifen 3

0-4 Keine Funktion

5-255 Stroboskopfrequenz von niedrig nach hoch

Kanal 17 – Farbmakros, LED-Streifen 3  CH15 muss geöffnet und CH1 geschlossen sein 

0-5 Keine Funktion

6-11 Farbe 1

12-17 Farbe 2

18-23 Farbe 3

24-29 Farbe 4

30-35 Farbe 5

36-41 Farbe 6

42-47 Farbe 7

48-53 Farbe 8

54-59 Farbe 9

60-65 Farbe 10

66-71 Farbe 11

72-77 Farbe 12

78-83	Farbe 13
84-89	Farbe 14
90-95	Farbe 15
96-101	Farbe 16
102-107	Farbe 17
108-113	Farbe 18
114-119	Farbe 19
120-125	Farbe 20
126-131	Farbe 21
132-137	Farbe 22
138-143	Farbe 23
144-149	Farbe 24
150-155	Farbe 25
156-161	Farbe 26
162-167	Farbe 27
168-173	Farbe 28
174-179	Farbe 29
180-185	Farbe 30
186-191	Farbe 31
192-197	Farbe 32
198-203	Farbe 33
204-209	Farbe 34
210-215	Farbe 35
216-221	Farbe 36
222-227	Farbe 37
228-233	Farbe 38
234-255	Farbe 39

Kanal 18 – Rot, LED-Streifen 3 ⚠️ **CH15 muss geöffnet und CH1 und CH17 geschlossen sein** ⚠️
 0-255 Schrittweise Roteinstellung von 0-100%

Kanal 19 – Grün, LED-Streifen 5 ⚠️ **CH15 muss geöffnet und CH1 und CH17 geschlossen sein** ⚠️
 0-255 Schrittweise Grüneinstellung von 0-100%

Kanal 20 – Blau, LED-Streifen 5 ⚠️ **CH15 muss geöffnet und CH1 und CH17 geschlossen sein** ⚠️
 0-255 Schrittweise Blaueinstellung von 0-100%

Kanal 21 – Dimmer, LED-Streifen 4
 0-255 Lichtintensität von dunkel nach hell

Kanal 22 – Stroboskop, LED-Streifen 4
 0-4 Keine Funktion
 5-255 Stroboskopfrequenz von niedrig nach hoch

Kanal 23 – Farbmakros, LED-Streifen 4 ⚠️ **CH21 muss geöffnet und CH1 geschlossen sein** ⚠️
 0-5 Keine Funktion
 6-11 Farbe 1
 12-17 Farbe 2
 18-23 Farbe 3
 24-29 Farbe 4
 30-35 Farbe 5
 36-41 Farbe 6
 42-47 Farbe 7
 48-53 Farbe 8
 54-59 Farbe 9
 60-65 Farbe 10

66-71	Farbe 11
72-77	Farbe 12
78-83	Farbe 13
84-89	Farbe 14
90-95	Farbe 15
96-101	Farbe 16
102-107	Farbe 17
108-113	Farbe 18
114-119	Farbe 19
120-125	Farbe 20
126-131	Farbe 21
132-137	Farbe 22
138-143	Farbe 23
144-149	Farbe 24
150-155	Farbe 25
156-161	Farbe 26
162-167	Farbe 27
168-173	Farbe 28
174-179	Farbe 29
180-185	Farbe 30
186-191	Farbe 31
192-197	Farbe 32
198-203	Farbe 33
204-209	Farbe 34
210-215	Farbe 35
216-221	Farbe 36
222-227	Farbe 37
228-233	Farbe 38
234-255	Farbe 39

Kanal 24 – Rot, LED-Streifen 4 ⚠️ **CH21 muss geöffnet und CH1 und CH23 geschlossen sein** ⚠️
 0-255 Schrittweise Roteinstellung von 0-100%

Kanal 25 – Grün, LED-Streifen 4 ⚠️ **CH21 muss geöffnet und CH1 und CH23 geschlossen sein** ⚠️
 0-255 Schrittweise Grüneinstellung von 0-100%

Kanal 26 – Blau, LED-Streifen 4 ⚠️ **CH21 muss geöffnet und CH1 und CH23 geschlossen sein** ⚠️
 0-255 Schrittweise Blaueinstellung von 0-100%

Kanal 27 – Dimmer, LED-Streifen 5
 0-255 Lichtintensität von dunkel nach hell

Kanal 28 – Stroboskop, LED-Streifen 5
 0-4 Keine Funktion
 5-255 Stroboskopfrequenz von niedrig nach hoch

Kanal 29 – Farbmakros, LED-Streifen 5 ⚠️ **CH27 muss geöffnet und CH1 geschlossen sein** ⚠️
 0-5 Keine Funktion
 6-11 Farbe 1
 12-17 Farbe 2
 18-23 Farbe 3
 24-29 Farbe 4
 30-35 Farbe 5
 36-41 Farbe 6
 42-47 Farbe 7
 48-53 Farbe 8

54-59	Farbe 9
60-65	Farbe 10
66-71	Farbe 11
72-77	Farbe 12
78-83	Farbe 13
84-89	Farbe 14
90-95	Farbe 15
96-101	Farbe 16
102-107	Farbe 17
108-113	Farbe 18
114-119	Farbe 19
120-125	Farbe 20
126-131	Farbe 21
132-137	Farbe 22
138-143	Farbe 23
144-149	Farbe 24
150-155	Farbe 25
156-161	Farbe 26
162-167	Farbe 27
168-173	Farbe 28
174-179	Farbe 29
180-185	Farbe 30
186-191	Farbe 31
192-197	Farbe 32
198-203	Farbe 33
204-209	Farbe 34
210-215	Farbe 35
216-221	Farbe 36
222-227	Farbe 37
228-233	Farbe 38
234-255	Farbe 39

Kanal 30 – Rot, LED-Streifen 5 ⚠ **CH27 muss geöffnet und CH1 und CH29 geschlossen sein** ⚠
 0-255 Schrittweise Roteinstellung von 0-100%

Kanal 31 – Grün, LED-Streifen 5 ⚠ **CH27 muss geöffnet und CH1 und CH29 geschlossen sein** ⚠
 0-255 Schrittweise Grüneinstellung von 0-100%

Kanal 32 – Blau, LED-Streifen 5 ⚠ **CH27 muss geöffnet und CH1 und CH29 geschlossen sein** ⚠
 0-255 Schrittweise Blaueinstellung von 0-100%

Kanal 33 – Dimmer, LED-Streifen 6
 0-255 Lichtintensität von dunkel nach hell

Kanal 34 – Stroboskop, LED-Streifen 6
 0-4 Keine Funktion
 5-255 Stroboskopfrequenz von niedrig nach hoch

Kanal 35 – Farbmakros, LED-Streifen 6 ⚠ **CH33 muss geöffnet und CH1 geschlossen sein** ⚠
 0-5 Keine Funktion
 6-11 Farbe 1
 12-17 Farbe 2
 18-23 Farbe 3
 24-29 Farbe 4
 30-35 Farbe 5
 36-41 Farbe 6

42-47	Farbe 7
48-53	Farbe 8
54-59	Farbe 9
60-65	Farbe 10
66-71	Farbe 11
72-77	Farbe 12
78-83	Farbe 13
84-89	Farbe 14
90-95	Farbe 15
96-101	Farbe 16
102-107	Farbe 17
108-113	Farbe 18
114-119	Farbe 19
120-125	Farbe 20
126-131	Farbe 21
132-137	Farbe 22
138-143	Farbe 23
144-149	Farbe 24
150-155	Farbe 25
156-161	Farbe 26
162-167	Farbe 27
168-173	Farbe 28
174-179	Farbe 29
180-185	Farbe 30
186-191	Farbe 31
192-197	Farbe 32
198-203	Farbe 33
204-209	Farbe 34
210-215	Farbe 35
216-221	Farbe 36
222-227	Farbe 37
228-233	Farbe 38
234-255	Farbe 39



Kanal 36 – Rot, LED-Streifen 6  **CH33 muss geöffnet und CH1 und CH35 geschlossen sein** 
0-255 Schrittweise Roteinstellung von 0-100%

Kanal 37 – Grün, LED-Streifen 6  **CH33 muss geöffnet und CH1 und CH35 geschlossen sein** 
0-255 Schrittweise Grüneinstellung von 0-100%

Kanal 38 – Blau, LED-Streifen 6  **CH33 muss geöffnet und CH1 und CH35 geschlossen sein** 
0-255 Schrittweise Blaueinstellung von 0-100%

Kanal 39 – Dimmer, LED-Streifen 7
0-255 Lichtintensität von dunkel nach hell

Kanal 40 – Stroboskop, LED-Streifen 7
0-4 Keine Funktion
5-255 Stroboskopfrequenz von niedrig nach hoch

Kanal 41 – Farbmakros, LED-Streifen 7  **CH39 muss geöffnet und CH1 geschlossen sein** 
0-5 Keine Funktion
6-11 Farbe 1
12-17 Farbe 2
18-23 Farbe 3
24-29 Farbe 4

30-35	Farbe 5
36-41	Farbe 6
42-47	Farbe 7
48-53	Farbe 8
54-59	Farbe 9
60-65	Farbe 10
66-71	Farbe 11
72-77	Farbe 12
78-83	Farbe 13
84-89	Farbe 14
90-95	Farbe 15
96-101	Farbe 16
102-107	Farbe 17
108-113	Farbe 18
114-119	Farbe 19
120-125	Farbe 20
126-131	Farbe 21
132-137	Farbe 22
138-143	Farbe 23
144-149	Farbe 24
150-155	Farbe 25
156-161	Farbe 26
162-167	Farbe 27
168-173	Farbe 28
174-179	Farbe 29
180-185	Farbe 30
186-191	Farbe 31
192-197	Farbe 32
198-203	Farbe 33
204-209	Farbe 34
210-215	Farbe 35
216-221	Farbe 36
222-227	Farbe 37
228-233	Farbe 38
234-255	Farbe 39

Kanal 42 – Rot, LED-Streifen 7  **CH39 muss geöffnet und CH1 und CH41 geschlossen sein** 
0-255 Schrittweise Roteinstellung von 0-100%

Kanal 43 – Grün, LED-Streifen 7  **CH39 muss geöffnet und CH1 und CH41 geschlossen sein** 
0-255 Schrittweise Grüneinstellung von 0-100%

Kanal 44 – Blau, LED-Streifen 7  **CH39 muss geöffnet und CH1 und CH41 geschlossen sein** 
0-255 Schrittweise Blaueinstellung von 0-100%

Kanal 45 – Dimmer, LED-Streifen 8
0-255 Lichtintensität von dunkel nach hell

Kanal 46 – Stroboskop, LED-Streifen 8
0-4 Keine Funktion
5-255 Stroboskopfrequenz von niedrig nach hoch

Kanal 47 – Farbmakros, LED-Streifen 8  CH45 muss geöffnet und CH1 geschlossen sein 

0-5	Keine Funktion
6-11	Farbe 1
12-17	Farbe 2
18-23	Farbe 3
24-29	Farbe 4
30-35	Farbe 5
36-41	Farbe 6
42-47	Farbe 7
48-53	Farbe 8
54-59	Farbe 9
60-65	Farbe 10
66-71	Farbe 11
72-77	Farbe 12
78-83	Farbe 13
84-89	Farbe 14
90-95	Farbe 15
96-101	Farbe 16
102-107	Farbe 17
108-113	Farbe 18
114-119	Farbe 19
120-125	Farbe 20
126-131	Farbe 21
132-137	Farbe 22
138-143	Farbe 23
144-149	Farbe 24
150-155	Farbe 25
156-161	Farbe 26
162-167	Farbe 27
168-173	Farbe 28
174-179	Farbe 29
180-185	Farbe 30
186-191	Farbe 31
192-197	Farbe 32
198-203	Farbe 33
204-209	Farbe 34
210-215	Farbe 35
216-221	Farbe 36
222-227	Farbe 37
228-233	Farbe 38
234-255	Farbe 39

Kanal 48 – Rot, LED-Streifen 8  CH45 muss geöffnet und CH1 und CH47 geschlossen sein 

0-255 Schrittweise Roteinstellung von 0-100%

Kanal 49 – Grün, LED-Streifen 8  CH45 muss geöffnet und CH1 und CH47 geschlossen sein 

0-255 Schrittweise Grüneinstellung von 0-100%

Kanal 50 – Blau, LED-Streifen 8  CH45 muss geöffnet und CH1 und CH47 geschlossen sein 

0-255 Schrittweise Blaueinstellung von 0-100%



An den Octostrip sind 8 x 50 cm lange LED-Streifen angeschlossen.
 Jeder 50 cm lange LED-Streifen ist in 4 einzelne Abschnitte unterteilt.
 Jeder Abschnitt verfügt über 3 farbige LEDs (RGB).



8 LED-Streifen x 4 Abschnitte x 3 Farben = 96 Kanäle

96 Kanäle (nur bei der Verwendung von 50 cm langen LED-Streifen)

Kanal 1 – Rot, LED-Streifen 1, Abschnitt 1

0-255 Schrittweise Roteinstellung von 0-100%

Kanal 2 – Grün, LED-Streifen 1, Abschnitt 1

0-255 Schrittweise Grüneinstellung von 0-100%

Kanal 3 – Blau, LED-Streifen 1, Abschnitt 1

0-255 Schrittweise Blaueinstellung von 0-100%

Kanal 1 – Rot, LED-Streifen 1, Abschnitt 2

0-255 Schrittweise Roteinstellung von 0-100%

Kanal 5 – Grün, LED-Streifen 1, Abschnitt 2

0-255 Schrittweise Grüneinstellung von 0-100%

Kanal 6 – Blau, LED-Streifen 1, Abschnitt 2

0-255 Schrittweise Blaueinstellung von 0-100%

Kanal 1 – Rot, LED-Streifen 1, Abschnitt 3

0-255 Schrittweise Roteinstellung von 0-100%

Kanal 8 – Grün, LED-Streifen 1, Abschnitt 3

0-255 Schrittweise Grüneinstellung von 0-100%

Kanal 9 – Blau, LED-Streifen 1, Abschnitt 3

0-255 Schrittweise Blaueinstellung von 0-100%

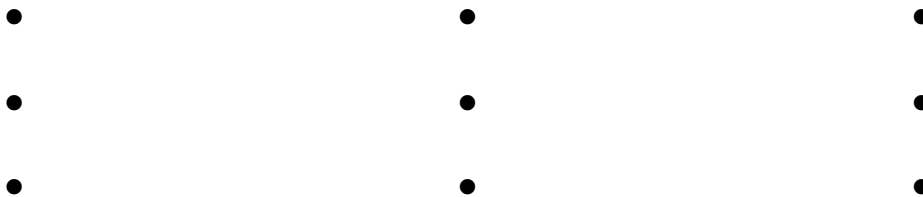

Kanal 8 – Rot, LED-Streifen 8, Abschnitt 4

0-255 Schrittweise Roteinstellung von 0-100%

Kanal 95 – Grün, LED-Streifen 8, Abschnitt 4

0-255 Schrittweise Grüneinstellung von 0-100%

Kanal 96 – Blau, LED-Streifen 8, Abschnitt 4

0-255 Schrittweise Blaueinstellung von 0-100%

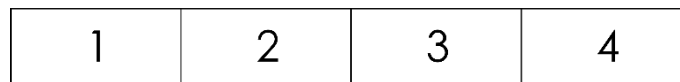

An den Octostrip sind 8 x 50 cm lange LED-Streifen angeschlossen.
 Jeder 50 cm lange LED-Streifen verfügt über einen eigenen Dimmer und ein
 eigenes Stroboskop.

Jeder 50 cm lange LED-Streifen ist in 4 einzelne Abschnitte unterteilt.
 Jeder Abschnitt verfügt über 3 farbige LEDs (RGB).



8 LED-Streifen x 4 Abschnitte x 3 Farben + 8 Dimmer + 8 Stroboskope = 112 Kanäle.

112 Kanäle (nur bei der Verwendung von 50 cm langen LED-Streifen)

Kanal 1 – Dimmer, LED-Streifen 1

0-255 Lichtintensität von dunkel nach hell

Kanal 2 – Stroboskop, LED-Streifen 1

0-4 Keine Funktion

5-255 Stroboskopfrequenz von niedrig nach hoch

Kanal 3 – Dimmer, LED-Streifen 2

0-255 Lichtintensität von dunkel nach hell

Kanal 4 – Stroboskop, LED-Streifen 2

0-4 Keine Funktion

5-255 Stroboskopfrequenz von niedrig nach hoch

Kanal 5 – Dimmer, LED-Streifen 3

0-255 Lichtintensität von dunkel nach hell

Kanal 6 – Stroboskop, LED-Streifen 3

0-4 Keine Funktion

5-255 Stroboskopfrequenz von niedrig nach hoch

Kanal 7 – Dimmer, LED-Streifen 4

0-255 Lichtintensität von dunkel nach hell

Kanal 8 – Stroboskop, LED-Streifen 4

0-4 Keine Funktion

5-255 Stroboskopfrequenz von niedrig nach hoch

Kanal 9 – Dimmer, LED-Streifen 5

0-255 Lichtintensität von dunkel nach hell

Kanal 10 – Stroboskop, LED-Streifen 5

0-4 Keine Funktion

5-255 Stroboskopfrequenz von niedrig nach hoch

Kanal 11 – Dimmer, LED-Streifen 6

0-255 Lichtintensität von dunkel nach hell

Kanal 12 – Stroboskop, LED-Streifen 6

0-4 Keine Funktion

5-255 Stroboskopfrequenz von niedrig nach hoch

Kanal 13 – Dimmer, LED-Streifen 7

0-255 Lichtintensität von dunkel nach hell

Kanal 14 – Stroboskop, LED-Streifen 7

0-4 Keine Funktion
5-255 Stroboskopfrequenz von niedrig nach hoch

Kanal 15 – Dimmer, LED-Streifen 8

0-255 Lichtintensität von dunkel nach hell

Kanal 16 – Stroboskop, LED-Streifen 8

0-4 Keine Funktion
5-255 Stroboskopfrequenz von niedrig nach hoch

Kanal 17 – Rot, LED-Streifen 1, Abschnitt 1 CH1 muss geöffnet sein

0-255 Schrittweise Roteinstellung von 0-100%

Kanal 18 – Grün, LED-Streifen 1, Abschnitt 1 CH1 muss geöffnet sein

0-255 Schrittweise Grüneinstellung von 0-100%

Kanal 19 – Blau, LED-Streifen 1, Abschnitt 1 CH1 muss geöffnet sein

0-255 Schrittweise Blaueinstellung von 0-100%

Kanal 20 – Rot, LED-Streifen 1, Abschnitt 2 CH1 muss geöffnet sein

0-255 Schrittweise Roteinstellung von 0-100%

Kanal 21 – Grün, LED-Streifen 1, Abschnitt 2 CH1 muss geöffnet sein

0-255 Schrittweise Grüneinstellung von 0-100%

Kanal 22 – Blau, LED-Streifen 1, Abschnitt 2 CH1 muss geöffnet sein

0-255 Schrittweise Blaueinstellung von 0-100%

Kanal 23 – Rot, LED-Streifen 1, Abschnitt 3 CH1 muss geöffnet sein

0-255 Schrittweise Roteinstellung von 0-100%

Kanal 24 – Grün, LED-Streifen 1, Abschnitt 3 CH1 muss geöffnet sein

0-255 Schrittweise Grüneinstellung von 0-100%

Kanal 25 – Blau, LED-Streifen 1, Abschnitt 3 CH1 muss geöffnet sein

0-255 Schrittweise Blaueinstellung von 0-100%

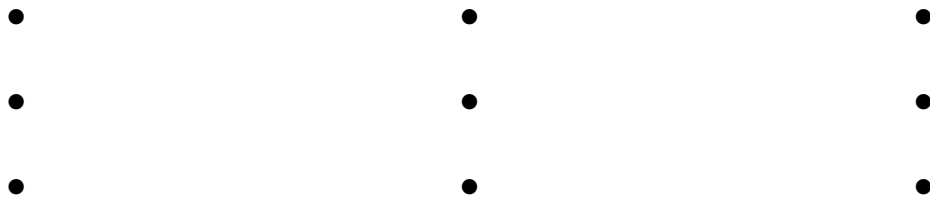

Kanal 110 – Rot, LED-Streifen 8, Abschnitt 4 CH15 muss geöffnet sein

0-255 Schrittweise Roteinstellung von 0-100%

Kanal 111 – Grün, LED-Streifen 8, Abschnitt 4 CH15 muss geöffnet sein

0-255 Schrittweise Grüneinstellung von 0-100%

Kanal 112 – Blau, LED-Streifen 8, Abschnitt 4 CH15 muss geöffnet sein

0-255 Schrittweise Blaueinstellung von 0-100%

1	2	3	4	5	6	7	8
---	---	---	---	---	---	---	---

An den Octostrip sind 8 x 100 cm lange LED-Streifen angeschlossen.
 Jeder 100 cm lange LED-Streifen ist in 8 einzelne Abschnitte unterteilt.
 Jeder Abschnitt verfügt über 3 farbige LEDs (RGB).



8 LED-Streifen x 8 Abschnitte x 3 Farben = 192 Kanäle

192 Kanäle (nur bei der Verwendung von 100 cm langen LED-Streifen)

Kanal 1 – Rot, LED-Streifen 1, Abschnitt 1

0-255 Schrittweise Roteinstellung von 0-100%

Kanal 2 – Grün, LED-Streifen 1, Abschnitt 1

0-255 Schrittweise Grüneinstellung von 0-100%

Kanal 3 – Blau, LED-Streifen 1, Abschnitt 1

0-255 Schrittweise Blaueinstellung von 0-100%

Kanal 4 – Rot, LED-Streifen 1, Abschnitt 2

0-255 Schrittweise Roteinstellung von 0-100%

Kanal 5 – Grün, LED-Streifen 1, Abschnitt 2

0-255 Schrittweise Grüneinstellung von 0-100%

Kanal 6 – Blau, LED-Streifen 1, Abschnitt 2

0-255 Schrittweise Blaueinstellung von 0-100%

Kanal 7 – Rot, LED-Streifen 1, Abschnitt 3

0-255 Schrittweise Roteinstellung von 0-100%

Kanal 8 – Grün, LED-Streifen 1, Abschnitt 3

0-255 Schrittweise Grüneinstellung von 0-100%

Kanal 9 – Blau, LED-Streifen 1, Abschnitt 3

0-255 Schrittweise Blaueinstellung von 0-100%

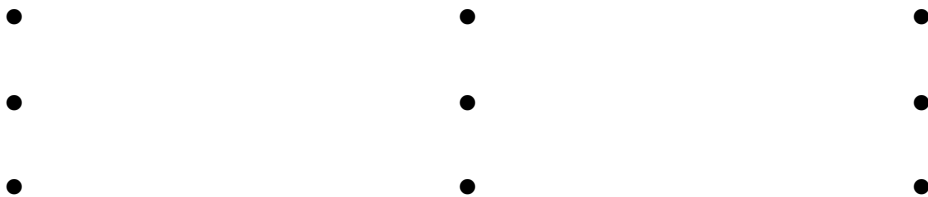

Kanal 190 – Rot, LED-Streifen 8, Abschnitt 8

0-255 Schrittweise Roteinstellung von 0-100%

Kanal 191 – Grün, LED-Streifen 8, Abschnitt 8

0-255 Schrittweise Grüneinstellung von 0-100%

Kanal 192 – Blau, LED-Streifen 8, Abschnitt 8

0-255 Schrittweise Blaueinstellung von 0-100%

1	2	3	4	5	6	7	8
---	---	---	---	---	---	---	---

An den Octostrip sind 8 x 100 cm lange LED-Streifen angeschlossen.
 Jeder 100 cm lange LED-Streifen verfügt über einen eigenen Dimmer und ein
 eigenes Stroboskop.

Jeder 100 cm lange LED-Streifen ist in 8 einzelne Abschnitte unterteilt.
 Jeder Abschnitt verfügt über 3 farbige LEDs (RGB).



8 LED-Streifen x 8 Abschnitte x 3 Farben + 8 Dimmer + 8 Stroboskope = 208 Kanäle.

208 Kanäle (nur bei der Verwendung von 100 cm langen LED-Streifen)

Kanal 1 – Dimmer, LED-Streifen 1

0-255 Lichtintensität von dunkel nach hell

Kanal 2 – Stroboskop, LED-Streifen 1

0-4 Keine Funktion

5-255 Stroboskopfrequenz von niedrig nach hoch

Kanal 3 – Dimmer, LED-Streifen 2

0-255 Lichtintensität von dunkel nach hell

Kanal 4 – Stroboskop, LED-Streifen 2

0-4 Keine Funktion

5-255 Stroboskopfrequenz von niedrig nach hoch

Kanal 5 – Dimmer, LED-Streifen 3

0-255 Lichtintensität von dunkel nach hell

Kanal 6 – Stroboskop, LED-Streifen 3

0-4 Keine Funktion

5-255 Stroboskopfrequenz von niedrig nach hoch

Kanal 7 – Dimmer, LED-Streifen 4

0-255 Lichtintensität von dunkel nach hell

Kanal 8 – Stroboskop, LED-Streifen 4

0-4 Keine Funktion

5-255 Stroboskopfrequenz von niedrig nach hoch

Kanal 9 – Dimmer, LED-Streifen 5

0-255 Lichtintensität von dunkel nach hell

Kanal 10 – Stroboskop, LED-Streifen 5

0-4 Keine Funktion

5-255 Stroboskopfrequenz von niedrig nach hoch

Kanal 11 – Dimmer, LED-Streifen 6

0-255 Lichtintensität von dunkel nach hell

Kanal 12 – Stroboskop, LED-Streifen 6

0-4 Keine Funktion

5-255 Stroboskopfrequenz von niedrig nach hoch

Kanal 13 – Dimmer, LED-Streifen 7

0-255 Lichtintensität von dunkel nach hell

Kanal 14 – Stroboskop, LED-Streifen 7

0-4	Keine Funktion
5-255	Stroboskopfrequenz von niedrig nach hoch

Kanal 15 – Dimmer, LED-Streifen 8

0-255	Lichtintensität von dunkel nach hell
-------	--------------------------------------

Kanal 16 – Stroboskop, LED-Streifen 8

0-4	Keine Funktion
5-255	Stroboskopfrequenz von niedrig nach hoch

Kanal 17 – Rot, LED-Streifen 1, Abschnitt 1 CH1 muss geöffnet sein

0-255	Schrittweise Roteinstellung von 0-100%
-------	--

Kanal 18 – Grün, LED-Streifen 1, Abschnitt 1 CH1 muss geöffnet sein

0-255	Schrittweise Grüneinstellung von 0-100%
-------	---

Kanal 19 – Blau, LED-Streifen 1, Abschnitt 1 CH1 muss geöffnet sein

0-255	Schrittweise Blaueinstellung von 0-100%
-------	---

Kanal 20 – Rot, LED-Streifen 1, Abschnitt 2 CH1 muss geöffnet sein

0-255	Schrittweise Roteinstellung von 0-100%
-------	--

Kanal 21 – Grün, LED-Streifen 1, Abschnitt 2 CH1 muss geöffnet sein

0-255	Schrittweise Grüneinstellung von 0-100%
-------	---

Kanal 22 – Blau, LED-Streifen 1, Abschnitt 2 CH1 muss geöffnet sein

0-255	Schrittweise Blaueinstellung von 0-100%
-------	---

Kanal 23 – Rot, LED-Streifen 1, Abschnitt 3 CH1 muss geöffnet sein

0-255	Schrittweise Roteinstellung von 0-100%
-------	--

Kanal 24 – Grün, LED-Streifen 1, Abschnitt 3 CH1 muss geöffnet sein

0-255	Schrittweise Grüneinstellung von 0-100%
-------	---

Kanal 25 – Blau, LED-Streifen 1, Abschnitt 3 CH1 muss geöffnet sein

0-255	Schrittweise Blaueinstellung von 0-100%
-------	---

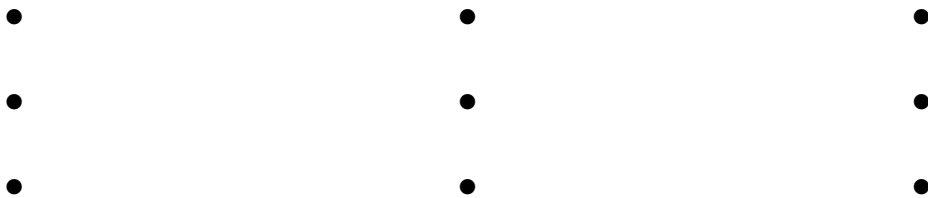

Kanal 206 – Rot, LED-Streifen 8, Abschnitt 8 CH15 muss geöffnet sein

0-255	Schrittweise Roteinstellung von 0-100%
-------	--

Kanal 207 – Grün, LED-Streifen 8, Abschnitt 8 CH15 muss geöffnet sein

0-255	Schrittweise Grüneinstellung von 0-100%
-------	---

Kanal 208 – Blau, LED-Streifen 8, Abschnitt 8 CH15 muss geöffnet sein

0-255	Schrittweise Blaueinstellung von 0-100%
-------	---

Wartung

Der Bediener muss sicherstellen, dass alle sicherheitsrelevanten und maschinentechnischen Vorrichtungen jeweils nach einem Jahr einer technischen Abnahmeprüfung durch qualifiziertes Personal unterzogen werden.

Der Bediener muss sicherstellen, dass alle sicherheitsrelevanten und maschinentechnischen Vorrichtungen einmal jährlich durch qualifiziertes Personal überprüft werden.

Bei der Überprüfung müssen die nachfolgenden Punkte betrachtet werden:

- 01) Alle Schrauben, die für die Installation des Produkts oder von Teilen des Produkts verwendet werden, müssen festsitzen und dürfen nicht korrodiert sein.
- 02) Weder Gehäuse noch Befestigungen oder die Stellen, an denen das Produkt befestigt ist, dürfen Verformungen aufweisen.
- 03) Mechanisch bewegte Bauteile wie Achsen, Linsen, etc. dürfen keinerlei Verschleißspuren aufweisen.
- 04) Netzkabel müssen unbeschädigt sein und dürfen keine Anzeichen von Materialermüdung aufweisen.

Das LED Octostrip Set MKII 100 cm ist annähernd wartungsfrei. Dennoch sollte das Gerät regelmäßig gereinigt werden. Falls das Gerät nicht regelmäßig gereinigt wird, verringert sich seine Ausgabeleistung mit der Zeit erheblich. Trennen Sie das Gerät vom Netz und wischen Sie es mit einem feuchten Tuch ab. Tauchen Sie das Gerät niemals in eine Flüssigkeit. Verwenden Sie keinen Alkohol oder Lösungsmittel. Innen liegende Bauteile sollten einmal jährlich mit einem kleinen Pinsel und einem Staubsauger gereinigt werden.

Die Anschlüsse sollten ebenfalls regelmäßig gereinigt werden. Trennen Sie das Gerät vom Netz und wischen Sie die DMX-Anschlüsse mit einem feuchten Tuch ab. Versichern Sie sich, dass alle Anschlüsse vollständig trocken sind, bevor Sie das Gerät mit anderen Geräten verbinden oder wieder ans Netz anschließen.

Ersetzen der Sicherung

Durch Überspannungen, Kurzschlüsse oder ungeeignete Netzanschlüsse kann eine Sicherung durchbrennen. Das Gerät funktioniert nicht, wenn die Sicherung durchgebrannt ist. Führen Sie in diesem Fall die folgenden Schritte durch.

- 01) Ziehen Sie den Netzstecker ab.
- 02) Führen Sie einen flachen Schraubendreher in den Schlitz der Sicherungsabdeckung ein. Drehen Sie die Sicherungshalterung gegen den Uhrzeigersinn. Die Sicherung kommt nun zum Vorschein.
- 03) Entfernen Sie die alte Sicherung. Wenn Sie braun oder milchig aussieht, ist sie durchgebrannt.
- 04) Setzen Sie die neue Sicherung in die Halterung ein. Setzen Sie die Sicherungshalterung wieder ein. Verwenden Sie ausschließlich eine Sicherung desselben Typs und mit den gleichen Spezifikationen. Beachten Sie dafür das Etikett mit den technischen Daten.

Fehlersuche

Diese Anleitung zur Fehlersuche soll bei der Lösung einfacher Probleme helfen.

Falls ein Problem auftreten sollte, führen Sie die unten stehenden Schritte der Reihe nach aus, bis das Problem gelöst ist. Sobald das Gerät wieder ordnungsgemäß funktioniert, sollten die nachfolgenden Schritte nicht mehr ausgeführt werden.

Kein Licht

Der Lichteffekt funktioniert nicht ordnungsgemäß – Wenden Sie sich an Fachpersonal.

Es gibt drei mögliche Fehlerquellen: die Stromversorgung, die LEDs, die Sicherung.

- 01) Stromversorgung. Überprüfen Sie, ob das Gerät an eine geeignete Stromversorgung angeschlossen ist.
- 02) Die Sicherung. Ersetzen Sie die Sicherung. Siehe Seite 52 für nähere Informationen zum Auswechseln der Sicherung.
- 03) Die LEDs. Geben Sie das LED Octostrip Set MKII 100 cm an Ihren Showtec-Händler zurück.
- 04) Wenn alle erwähnten Bestandteile in einem ordnungsgemäßen Zustand zu sein scheinen, verbinden Sie das Gerät wieder mit dem Netz.
- 05) Wenn Sie die Ursache des Problems nicht ausfindig machen können, öffnen Sie auf keinen Fall das LED Octostrip Set MKII 100 cm, da es dabei Schaden nehmen könnte und die Garantie erlischt.
- 06) Geben Sie das Gerät an Ihren Showtec-Händler zurück.

Keine Reaktion auf DMX-Signale

Die Fehlerquellen könnten das DMX-Kabel oder die Anschlussteile, ein defekter Controller oder eine defekte DMX-Karte für die Lichteffekte sein.

- 01) Überprüfen Sie die DMX-Einstellungen. Versichern Sie sich, dass die DMX-Adressen korrekt zugewiesen sind.
- 02) Überprüfen Sie das DMX-Kabel: Ziehen Sie den Netzstecker ab, wechseln Sie das DMX-Kabel aus und stecken Sie den Netzstecker erneut an. Probieren Sie erneut, ob das Gerät nun auf DMX-Signale reagiert.
- 03) Stellen Sie fest, ob der Controller oder das Lichteffektgerät defekt ist. Funktioniert der Controller ordnungsgemäß mit anderen DMX-Produkten? Falls das nicht der Fall ist, lassen Sie ihn reparieren. Falls der Controller funktioniert, bringen Sie das DMX-Kabel und das Lichteffektgerät zu einem qualifizierten Techniker.

Problem	Mögliche Ursache(n)	Lösung
Ein oder mehrere Geräte funktionieren überhaupt nicht	Das Gerät erhält keinen Strom	<ul style="list-style-type: none"> Überprüfen Sie, ob das Gerät eingeschaltet ist und ob die Kabel angeschlossen sind.
	Hauptsicherung durchgebrannt	<ul style="list-style-type: none"> Ersetzen Sie die Sicherung. Schließen Sie den Controller an.
Die Geräte starten korrekt neu, aber sie reagieren fehlerhaft oder überhaupt nicht auf den Controller	Der Controller ist nicht angeschlossen.	<ul style="list-style-type: none"> Schalten Sie einen Phasendreher zwischen den Controller und das erste Gerät an der Datenübertragungsleitung.
	Der 3-polige XLR-Ausgang des Controllers passt nicht zum XLR-Eingang des ersten Geräts an der Datenübertragungsleitung (d. h., die Polarität ist vertauscht)	
Die Geräte starten korrekt neu, aber einige reagieren fehlerhaft oder überhaupt nicht auf den Controller	Schlechte Signalqualität	<ul style="list-style-type: none"> Überprüfen Sie die Signalqualität. Falls Sie weit unter 100 % liegt, könnte das Problem eine minderwertige Datenübertragungsleitung, minderwertige oder gebrochene Kabel, ein fehlender Endstecker oder ein defektes Gerät sein, dass die Datenübertragung stört
	Schlechte Verbindung der Datenübertragungsleitung	<ul style="list-style-type: none"> Überprüfen Sie alle Verbindungen und Kabel. Korrigieren Sie schlechte Verbindungen. Reparieren oder ersetzen Sie beschädigte Kabel
	Die Datenübertragung wird nicht mit einem 120-Ohm-Endstecker beendet	<ul style="list-style-type: none"> Bringen Sie an der Ausgangsbuchse des letzten Geräts an der Datenleitung einen Endstecker an.
	Fehlerhafte Adresszuweisung der Geräte	<ul style="list-style-type: none"> Überprüfen Sie die Adresseinstellungen.
	Eines der Geräte an der Datenübertragungsleitung funktioniert nicht korrekt und stört die Datenübertragung	<ul style="list-style-type: none"> Überbrücken Sie eine Verbindung nach der anderen, bis die Funktionsfähigkeit wieder hergestellt ist: Ziehen Sie beide Stecker heraus und verbinden Sie sie direkt miteinander. Lassen Sie das defekte Gerät von einem qualifizierten Techniker warten.
	3-polige XLR-Ausgänge an den Geräten passen nicht zueinander (Pins 2 und 3 vertauscht)	<ul style="list-style-type: none"> Schalten Sie einen Phasendreher zwischen die Geräte oder tauschen Sie Pol 2 und Pol 3 an dem nicht ordnungsgemäß funktionierendem Gerät aus
Kein Licht oder LEDs fallen zeitweise aus	Das Gerät ist zu heiß geworden	<ul style="list-style-type: none"> Lassen Sie das Gerät abkühlen Überprüfen Sie, dass die Belüftungsschlitze nicht blockiert sind Stellen Sie die Klimaanlage kälter
	LEDs beschädigt.	<ul style="list-style-type: none"> Trennen Sie alle Verbindungen des Geräts und geben Sie es an Ihren Händler zurück
	Die Stromversorgungseinstellungen passen nicht zur örtlichen Netzspannung und Frequenz	<ul style="list-style-type: none"> Trennen Sie das Gerät von der Stromversorgung. Überprüfen Sie die Einstellungen und korrigieren Sie sie bei Bedarf

Technische Daten

Modell:	Showtec LED Octostrip Set MKII 100 cm
Eingangsspannung:	100-240 V AC, 50/60 Hz
Leistungsaufnahme:	52W (bei voller Ausgabeleistung)
DMX-Verbindung:	30 Stk.
Sicherung:	T2L/250V
Abmessungen (Controller):	200x 315 x 92 mm (LxBxH)
Abmessungen (LED-Strip):	1025 x 30 x 50 mm (LxBxH)
Gewicht (Controller):	2,5 kg
Gewicht (8 x LED-Strips):	8 x 1,4 kg
Bedienung und Programmierung:	
Ausgabepole:	Pin 1 (Erde), Pin 2 (-), Pin 3 (+)
DMX-Modus:	50 cm: 6, 8, 14, 26, 50, 96, 112, 192, 208 Kanäle 6, 8, 14, 26, 50, 96, 112, 192, 208 Kanäle
Signaleingang:	3-poliger DMX/RJ45-Eingang
Signalausgang:	3-poliger DMX/RJ45-Ausgang
Ausgang LED-Streifen:	5-poliger XLR-Ausgang
Elektromechanische Effekte:	
Dimmer:	0-100 %
Stroboskop:	0 - 20 Hz
Gehäuse:	Aluminiumguss
Steuerungsprotokoll:	DMX-512, Artnet
DMX-Steuerung:	Mit einem Standard-DMX-Controller
Eigenschaften:	LED-Display für ein einfaches Setup
Steuerung:	Auto, voreingestellte Programme, Musiktaktung, statische Farben, Master/Slave, DMX/Artnet
IP-Schutzart:	IP20
Anschlüsse:	Dedizierter Pro Power/Schukoanschluss & Datenanschluss
Kühlung:	Umluft
Max. Umgebungstemperatur t_a :	40°C
Max. Gehäusetemperatur t_B :	80°C
Mindestabstand:	
Mindestabstand zu brennbaren Oberflächen:	0,5 m
Mindestabstand zum beleuchteten Objekt:	1 m

Unangekündigte Änderungen der technischen Daten und des Designs bleiben vorbehalten.



Website: www.Showtec.info
E-Mail: service@highlite.com

Abmessungen

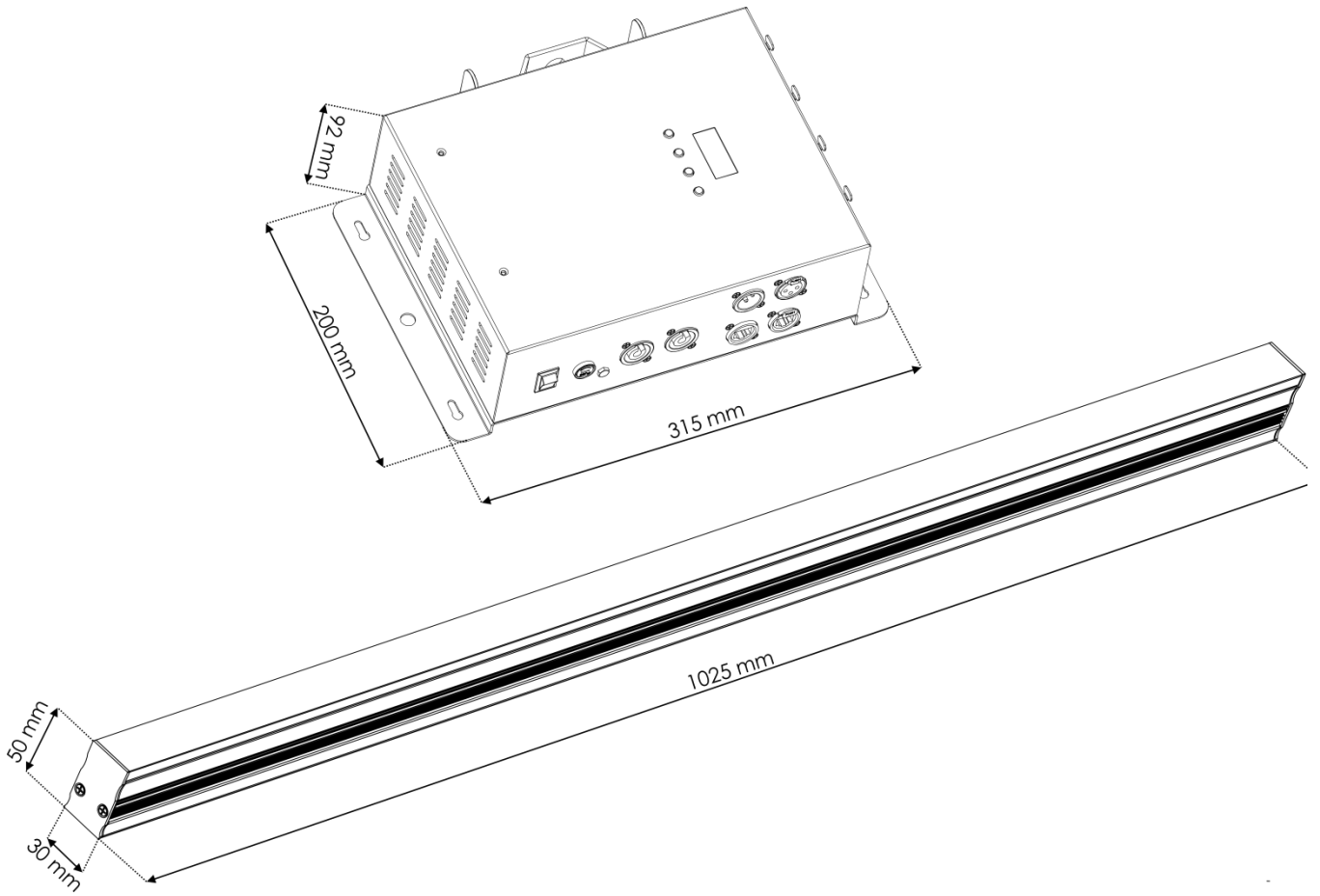



©2018 Showtec