

ITALIANO

Infinity iW-1915 Pixel

V2

Codice di ordine: 41523

Sommario

Avvertenza	3
Istruzioni di sicurezza	3
Specifiche di funzionamento	5
Installazione.....	5
Collegamento alla corrente.....	6
Procedura di reso	7
Reclami.....	7
Descrizione del dispositivo	8
Lato anteriore	9
Lato posteriore	10
Installazione	10
Configurazione e funzionamento	10
Modalità di controllo.....	11
Un'unità Infinity (Indipendente)	11
Più unità Infinity (controllo Master/Slave).....	11
Più unità Infinity (Controllo DMX)	12
Più unità Infinity (controllo ArtNet).....	13
Collegamento dei dispositivi	14
Cablaggio dati.....	14
Pannello di controllo	15
Modalità di controllo.....	15
Assegnazione degli indirizzi DMX	15
Panoramica menu	16
Menu principale Opzioni	18
1. Assegnazione degli indirizzi DMX	18
1.1. Impostazioni DMX	18
1.2. Impostazioni ArtNet (Modalità ArtNet + DMX).....	19
2. Modalità Modifica (Edit)	19
3. Menu Impostazioni	20
3.1. Bilanciamento del colore	20
3.2. Durata.....	21
3.2.1. Imposta password.....	21
3.2.2. Impostazioni di rete.....	21
3.3. Reset	22
4. Programmi integrati	22
5. Menu di prova.....	23
6. Informazioni di sistema	24
Canali DMX	25
21 Canali	25
97 Canali	29
Canali 76+14 (modalità ArtNet + DMX).....	35
Collegamento a una Rete	39
Impostazioni ArtNet	39
Come realizzare un cavo dati.....	39
Manutenzione	40
Sostituzione del fusibile.....	40
Guida alla risoluzione dei problemi	41
Assenza di luce.....	41
Nessuna risposta al DMX.....	41
Specifiche tecniche del prodotto	43

Dimensioni44

Avvertenza



Per la vostra sicurezza vi invitiamo a leggere con attenzione il presente manuale prima di iniziare le operazioni di configurazione!



Istruzioni per il disimballaggio

Al momento della ricezione del prodotto, aprire con delicatezza la confezione e verificarne i contenuti al fine di accertarsi che tutte le componenti siano presenti e che siano state ricevute in buone condizioni. Nel caso in cui alcune componenti risultino danneggiate in seguito al trasporto o ancora nel caso in cui la confezione riporti segni di trattamento non corretto invitiamo a comunicarlo immediatamente al rivenditore e a conservare i materiali dell'imballaggio. Mettere da parte lo scatolone e i materiali dell'imballaggio. Nel caso in cui un dispositivo debba essere reso alla fabbrica, è importante che lo stesso venga restituito nella propria confezione e con l'imballaggio originale.

La confezione contiene:

- Infinity iW-1915 Pixel
- 2 staffe di montaggio con ganci quick-lock
- Cavo di alimentazione da Neutrik PowerCON a Schuko, lunghezza: 1,5 m
- Manuale dell'utente

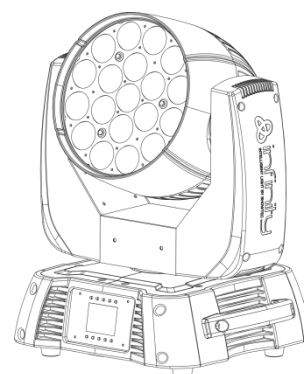
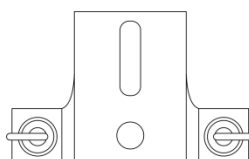

Durata di vita prevista dei LED

I LED perdono gradualmente di luminosità nel corso del tempo. Il CALORE è il fattore dominante che porta all'accelerazione di questo declino. Data la loro vicinanza, i LED raggiungono temperature di funzionamento più elevate rispetto a condizioni d'uso ideali o singole. Ecco perché quando tutti i LED colorati vengono usati al massimo dell'intensità, la durata di vita dei LED viene significativamente ridotta. Se la priorità sta nell'aumentare la durata di vita, vi invitiamo a cercare di favorire temperature di funzionamento più basse. Ciò potrebbe comprendere nello specifico condizioni climatiche-ambientali oltre che la riduzione dell'intensità complessiva di proiezione.



ATTENZIONE!

**Tenere questo dispositivo lontano da pioggia e umidità!
Scollegare il cavo di alimentazione prima di aprire l'alloggiamento!**



Istruzioni di sicurezza

Ogni persona coinvolta nel processo di installazione, funzionamento e manutenzione del dispositivo deve:

- essere qualificata
- attenersi alle istruzioni del presente manuale



**ATTENZIONE! Prestare attenzione in fase di utilizzo.
Le tensioni pericolose possono provocare
pericolose scosse elettriche quando vengono toccati i cavi!**



Prima di avviare la configurazione iniziale, verificare che non vi siano danni causati dal trasporto. Qualora si siano verificati danni in fase di trasporto, rivolgersi al rivenditore e non usare il dispositivo.

Al fine di mantenere condizioni perfette e di garantire un funzionamento sicuro, l'utente dovrà assolutamente attenersi alle istruzioni di sicurezza e agli avvertimenti indicati nel presente manuale. Ci teniamo a sottolineare che i danni causati dalle modifiche apportate manualmente al dispositivo non sono coperti dalla garanzia.

Questo dispositivo non contiene componenti riutilizzabili dall'utente. Per gli interventi di manutenzione invitiamo a rivolgersi unicamente a personale qualificato.

IMPORTANTE:

Il produttore non accetterà alcuna responsabilità per eventuali danni causati dalla mancata osservanza del presente manuale o da modifiche non autorizzate apportate al dispositivo.

- Evitare che il cavo di alimentazione entri in contatto con altri cavi! Maneggiare il cavo di alimentazione e tutti i cavi di corrente prestando particolare attenzione!
- Non rimuovere mai etichette informative o etichette di avvertenza dall'unità.
- Non usare mai nessun tipo di oggetto per coprire il contatto di terra.
- Non sollevare mai il dispositivo tenendolo per la testa del proiettore, dato che ciò potrebbe comprometterne il comparto meccanico. Tenere sempre il dispositivo per le maniglie di trasporto.
- Non posizionare mai nessun tipo di materiale sopra alla lente.
- Non guardare mai direttamente la sorgente luminosa.
- Non lasciare mai i cavi allentati.
- Non inserire oggetti nelle prese di ventilazione.
- Non collegare questo dispositivo a un pacco dimmer.
- Non accendere e spegnere il dispositivo in rapida sequenza; ciò potrebbe ridurne la durata di vita.
- Mentre il dispositivo è in funzione, non toccare l'alloggiamento (si surriscalda in fase di utilizzo). Lasciar raffreddare il dispositivo per almeno 5 minuti prima di spostarlo.
- Non scuotere il dispositivo. Evitare di esercitare una pressione elevata in fase di installazione o utilizzo del dispositivo.
- Usare il dispositivo unicamente in spazi chiusi, per evitare che entri in contatto con acqua o altri liquidi.
- Servirsi del faro unicamente dopo aver verificato che l'alloggiamento sia saldamente chiuso e che tutte le viti siano serrate correttamente.
- Usare il dispositivo solo dopo aver acquisito familiarità con le sue funzioni.
- Evitare le fiamme e non posizionare il dispositivo vicino a liquidi o gas infiammabili.
- Tenere sempre chiuso l'alloggiamento in fase di funzionamento.
- Lasciare sempre uno spazio libero di almeno 50 cm intorno all'unità al fine di garantirne la corretta ventilazione.
- Scollegare sempre la spina dalla presa di corrente quando il dispositivo non è in uso o prima di procedere alle operazioni di pulizia! Afferrare il cavo di alimentazione solo tenendolo dalla presa. Non estrarre mai la spina tirando il cavo di alimentazione.
- Verificare che il dispositivo non sia esposto a calore estremo, umidità o polvere.
- Verificare che la tensione disponibile non sia superiore a quella indicata sul pannello posteriore.
- Verificare che il cavo di alimentazione non venga mai strozzato o danneggiato. Verificare, a cadenze periodiche, il dispositivo e il cavo di alimentazione.
- Nel caso in cui la lente sia palesemente danneggiata, sarà opportuno provvedere alla sua sostituzione.
- Nel caso in cui il dispositivo cada o venga urtato, scollegare immediatamente l'alimentazione. Rivolgersi a un tecnico qualificato per richiedere un'ispezione di sicurezza prima di continuare a usare il dispositivo.
- Nel caso in cui il dispositivo sia stato esposto a grandi fluttuazioni di temperatura (ad esempio dopo il trasporto), attendere prima di accenderlo. L'aumento dell'acqua di condensa potrebbe danneggiare il dispositivo. Lasciare spento il dispositivo fino a che non raggiunge la temperatura ambiente.
- Nel caso in cui il dispositivo Infinity non funzioni correttamente, smettere immediatamente di usarlo. Imballare l'unità in modo sicuro (di preferenza con l'imballaggio originale), e farla pervenire al proprio rivenditore Showtec per un intervento di assistenza.
- Il dispositivo va usato unicamente da persone adulte. La testa mobile deve essere installata fuori dalla portata dei bambini. Non lasciare mai l'unità in funzione senza che la stessa sia sorvegliata.
- Non cercare in alcun caso di bypassare l'interruttore termostatico o i fusibili.
- In caso di sostituzione servirsi unicamente di fusibili dello stesso tipo e amperaggio.

- L'utente è responsabile del corretto posizionamento e utilizzo del dispositivo Infinity. Il produttore non accetterà alcuna responsabilità per danni causati da un cattivo uso o da un'installazione scorretta del dispositivo.
- Questo dispositivo rientra nella classe di protezione I. Sarà quindi necessario collegare il conduttore giallo/verde alla terra.
- Le riparazioni, l'assistenza e i collegamenti elettrici sono operazioni che vanno eseguite unicamente da un tecnico qualificato.
- GARANZIA: un anno dalla data d'acquisto.

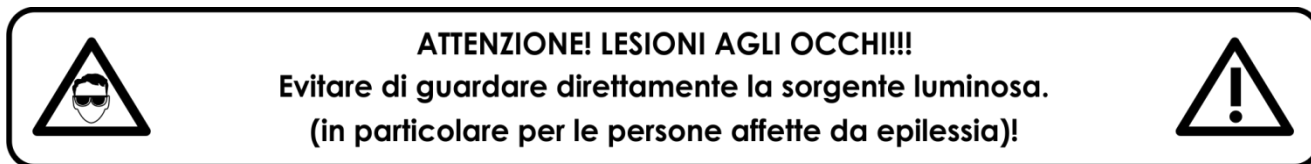

Specifiche di funzionamento

- Questo dispositivo non è stato progettato per un uso permanente. Delle regolari pause di funzionamento contribuiranno a garantire una lunga durata di vita del dispositivo senza difetti.
- La distanza minima fra l'uscita della luce e la superficie illuminata deve essere superiore a 1,5 metro.
- La temperatura ambiente massima $t_a = 40^{\circ}\text{C}$ non deve mai essere superata.
- L'umidità relativa non deve superare il 50% con una temperatura ambiente di 40°C .
- Nel caso in cui il dispositivo venga usato in altri modi rispetto a quelli descritti nel presente manuale, potrebbe subire danni invalidando così la garanzia.
- Qualsiasi altro uso potrebbe portare a pericoli quali ad esempio cortocircuiti, ustioni, scosse elettriche, incidenti, ecc.

Rischiare di mettere in pericolo la vostra sicurezza e quella di altre persone!

Installazione

Consultare le linee guida europee e nazionali relativamente all'installazione, fissaggio su traliccio e altre tematiche a livello di sicurezza.

Non cercare di installare il prodotto da soli!

Rivolgersi sempre a un rivenditore autorizzato per eseguire i controlli!

Procedura:

- Nel caso in cui il faro venga appeso al soffitto o a delle travi, sarà necessario fare ricorso a tralicci professionali.
- Servirsi di un morsetto per installare il proiettore, e la relativa staffa di montaggio, al traliccio.
- Il faro non dovrà mai essere fissato in modo lasco.
- L'installazione dovrà sempre essere messa in stato di sicurezza con gli appositi dispositivi, quali ad esempio reti di sicurezza o cavi di sicurezza.
- In fase di installazione, smontaggio o manutenzione del proiettore, verificare sempre che l'area sottostante sia resa sicura. Evitare inoltre che delle persone sostino nell'area interessata.

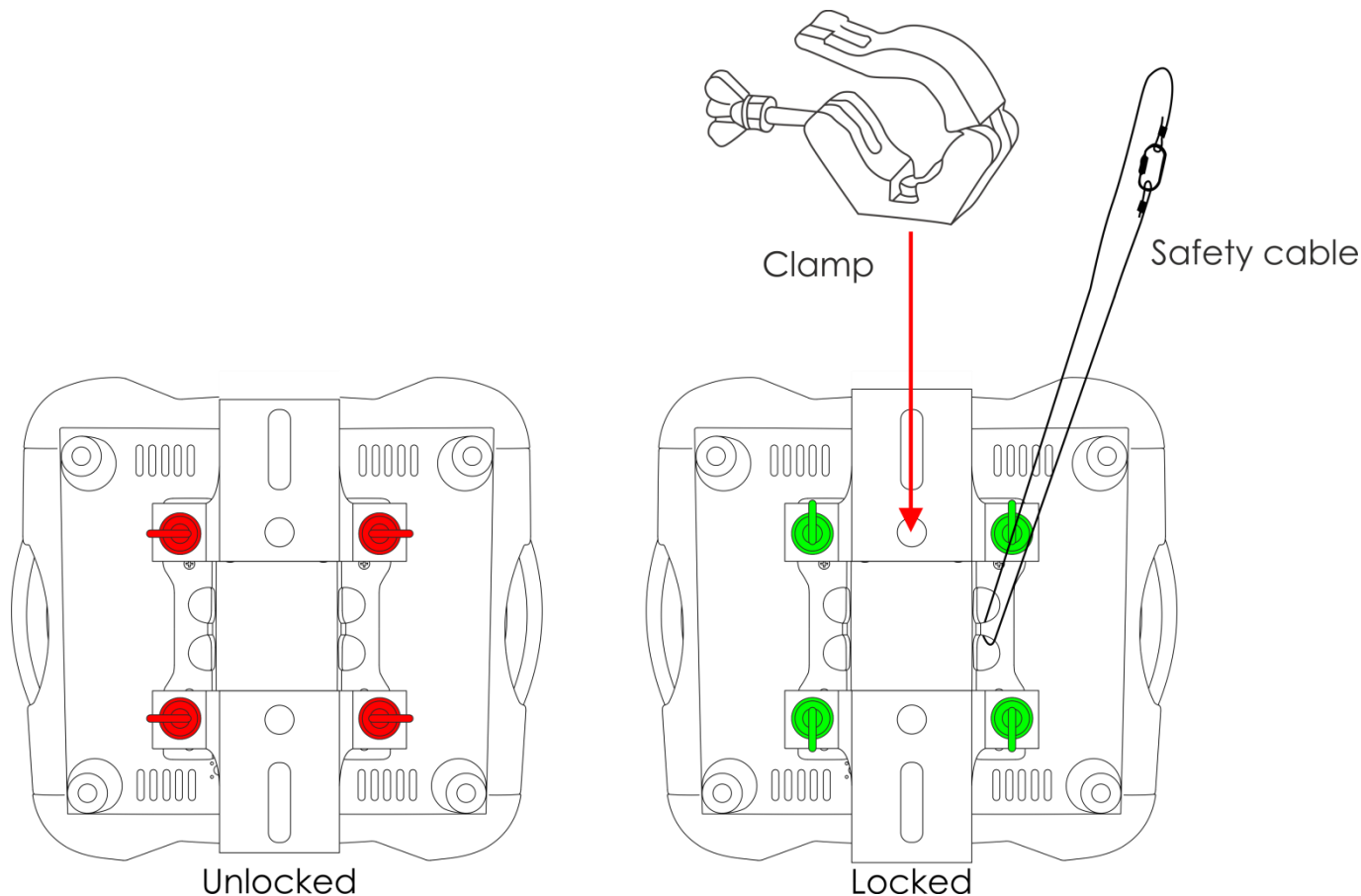

Il dispositivo Infinity può essere posizionato su palchi piani o installato su qualsiasi tipo di americana servendosi di un apposito morsetto e della relativa staffa.

Un'errata installazione potrebbe provocare gravi lesioni e/o danni a persone e oggetti!

Collegamento alla corrente

Collegare il dispositivo alla presa di corrente servendosi del cavo di alimentazione. Controllare sempre che il cavo del colore giusto sia collegato nella presa giusta.

Internazionale	Cavo UE	Cavo Regno Unito	Cavo USA	Terminale
L	MARRONE	ROSSO	GIALLO/RAME	FASE
N	BLU	NERO	ARGENTO	NEUTRO
⊕	GIALLO/VERDE	VERDE	VERDE	PROTEZIONE CON MESSA A TERRA

Verificare che il dispositivo sia sempre collegato correttamente alla terra!

Un'errata installazione potrebbe provocare gravi lesioni e/o danni a persone e oggetti!



Procedura di reso



La merce resa deve essere inviata tramite spedizione prepagata nell'imballaggio originale; non verranno emessi ticket di riferimento.

Sulla confezione deve essere chiaramente indicato un Numero RMA (Return Authorization Number, Numero di Autorizzazione Reso). I prodotti resi senza un numero RMA verranno respinti. Highlite non accetterà i beni resi e non si assume alcuna responsabilità. Contattare telefonicamente Highlite al numero 0031-455667723 o inviare un'e-mail all'indirizzo aftersales@highlite.nl e richiedere un numero RMA prima di rispeditare la merce. Essere pronti a fornire numero di modello, numero di serie e una breve descrizione della causa del reso. Imballare in modo adeguato il dispositivo; eventuali danni derivanti da un imballaggio scadente rientrano fra le responsabilità del cliente. Highlite si riserva il diritto di decidere a propria discrezione se riparare o sostituire il prodotto (i prodotti). A titolo di suggerimento, un buon imballaggio UPS o una doppia confezione sono sempre dei metodi sicuri da usare.

Nota: Nel caso in cui vi venga attribuito un numero RMA, chiediamo gentilmente di indicare le seguenti informazioni su un foglio di carta da inserire all'interno della confezione:

- 01) Il suo nome
- 02) Il suo indirizzo
- 03) Il suo numero di telefono
- 04) Una breve descrizione dei sintomi

Reclami

Il cliente ha l'obbligo di verificare i beni ricevuti alla consegna al fine di notare eventuali articoli mancanti e/o difetti visibili o di eseguire questo controllo appena dopo il nostro annuncio del fatto che la merce è a sua disposizione. I danni verificatisi in fase di trasporto sono una responsabilità dello spedizioniere; sarà quindi necessario segnalare i danni al trasportatore al momento della ricezione della merce.

È responsabilità del cliente notificare e inviare reclami allo spedizioniere nel caso in cui un dispositivo sia stato danneggiato in fase di spedizione. I danni legati al trasporto ci dovranno essere segnalati entro un giorno dalla ricezione della merce.

Eventuali spedizioni di resi dovranno essere post-pagate in qualsiasi caso. Le spedizioni di reso dovranno essere accompagnate da una lettera che spiega la motivazione del reso. Le spedizioni di reso non-prepagate verranno rifiutate, eccezion fatta nel caso in cui sussistano indicazioni contrarie per iscritto. I reclami nei nostri confronti vanno resi noti per iscritto o tramite fax entro 10 giorni lavorativi dalla ricezione della fattura. Dopo questo periodo di tempo i reclami non verranno più gestiti.

Dopo questo momento, i reclami verranno presi in considerazione unicamente nel caso in cui il cliente abbia rispettato tutte le sezioni dell'accordo, a prescindere dall'accordo da cui deriva l'obbligo.

Descrizione del dispositivo

Caratteristiche

Il dispositivo Infinity iW-1915 Pixel è una testa mobile a elevata potenza e dotata di molti effetti straordinari.

- Tensione in ingresso: 100-240V, 60/50Hz
- Consumo di corrente: 675W
- Canali DMX: 21, 97, 76+14 canali
- Display LCD con sensore di gravità
- Sorgente luminosa: 19 x 15W RGBW 4-in-1 Osram Ostar
- Lux @ 2m: 36600
- Temperatura del colore: 19000K
- Modalità di controllo: Indipendente, Master/Slave, DMX-512, DMX-512+ArtNet
- Protocollo di controllo: DMX-512, ArtNet
- Dimmer: 0-100%
- Strobo: 0-20Hz
- Curve del dimmer: Lineare, Quadrata, Quadrata-I, Curva-S
- Apertura del fascio: 7-50°
- Zoom motorizzato: 7-50°
- Pan: 540°
- Tilt: 270°
- Classificazione IP: IP20
- Alloggiamento: Metallo & plastica con ritardante di fiamma
- Collegamenti: INGRESSO/USCITA XLR 3-poli/5-poli e Neutrik PowerCON
- Fusibile: F7AL/250V
- Dimensioni: 355 x 300 x 455 mm (LxPxA)
- Peso: 14,28 kg

Accessori opzionali

MOD41523 – Kit di aggiornamento DMX Wireless



Il kit di aggiornamento DMX wireless dovrebbe essere installato UNICAMENTE da un tecnico qualificato.



Non cercare di eseguire l'installazione da soli!

Lato anteriore

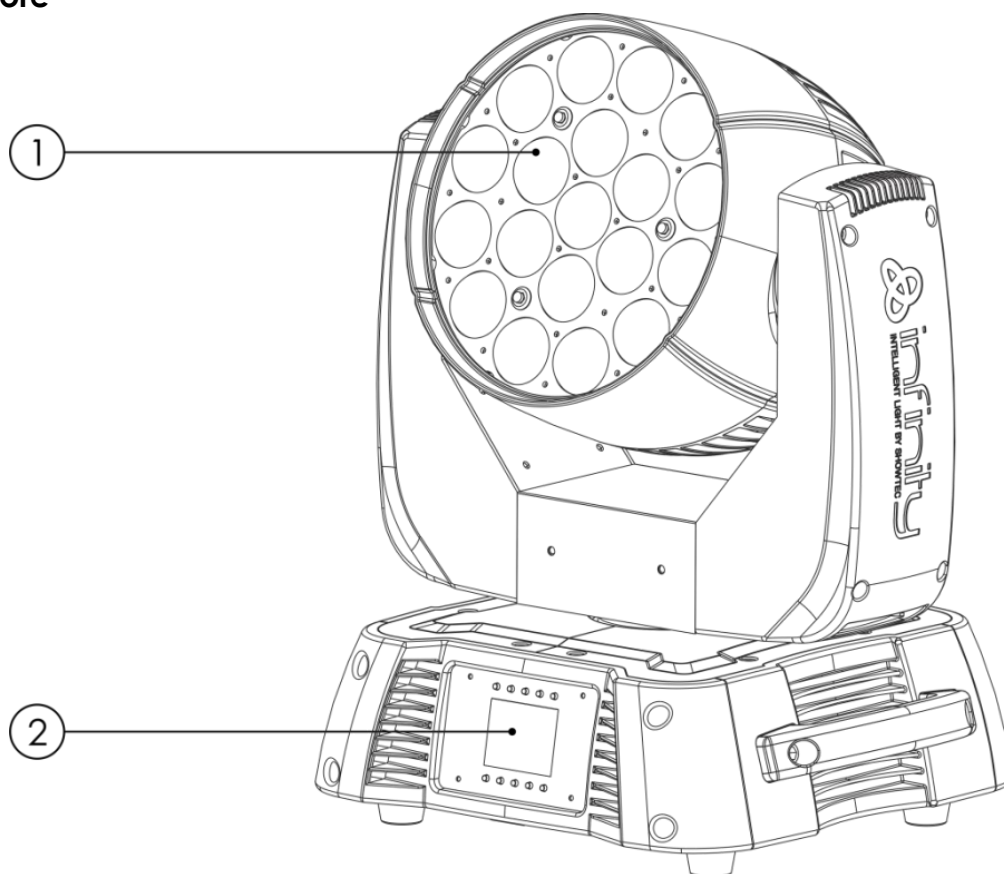

- 01) 19 x 15W RGBW 4-in-1 Osram Ostar
- 02) Display LCD + Pulsanti Menu

Fig. 01

Lato posteriore

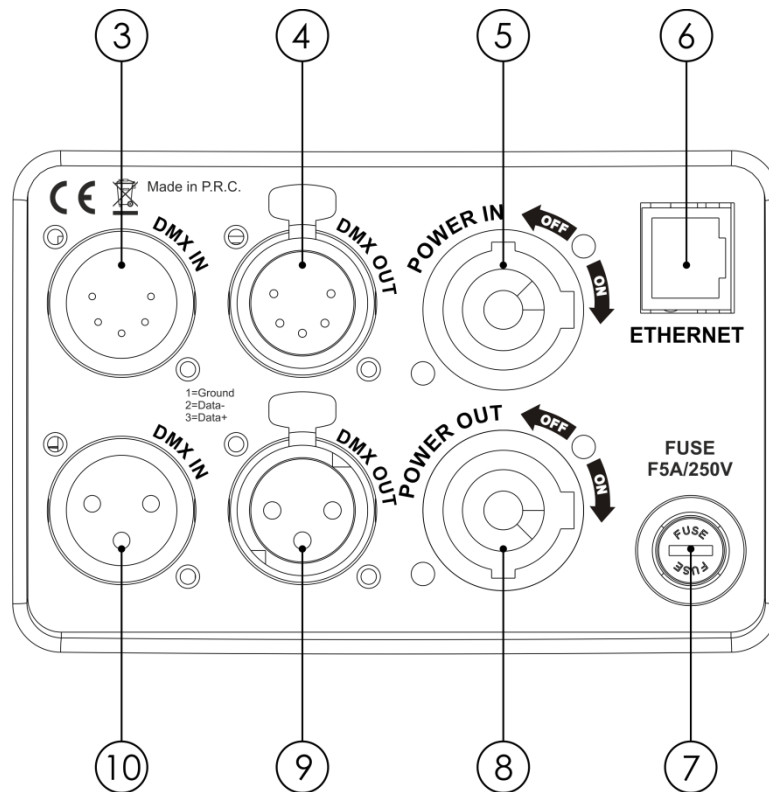

Fig. 02

- 03) Connettore di segnale DMX a 5 poli INGRESSO
- 04) Connettore di segnale DMX a 5 poli USCITA
- 05) Connettore di alimentazione PowerCON 100-240V INGRESSO
- 06) Connettore Ethernet RJ45
- 07) Fusibile F7AL/250V
- 08) Connettore di alimentazione PowerCON 100-240V USCITA
- 09) Connettore di segnale DMX a 3 poli USCITA
- 10) Connettore di segnale DMX a 3 poli INGRESSO

Installazione

Togliere completamente l'imballaggio dal dispositivo Infinity iW-1915 Pixel. Accertarsi che tutta la gomma e l'imbottitura di plastica vengano rimosse. Collegare tutti i cavi.

Non fornire alimentazione prima di aver installato e collegato tutto l'impianto.

Scollegare sempre dalla presa di corrente prima delle operazioni di pulizia o di manutenzione.

I danni causati dal mancato rispetto di queste indicazioni non sono coperti dalla garanzia.

Configurazione e funzionamento

Attenersi alle seguenti istruzioni, in linea con la modalità di funzionamento preferita.

Prima di collegare l'unità verificare sempre che la sorgente di alimentazione corrisponda alla tensione indicata nelle specifiche tecniche del prodotto. Non cercare di far funzionare un prodotto progettato per 120V con una corrente a 230V o viceversa.

Collegare il dispositivo alla presa di corrente.

Modalità di controllo

Ci sono 4 modalità:

- Indipendente
- Master/Slave
- DMX-512 (21 canali, 97 canali)
- DMX-512+ArtNet (76+14 canali)

Un'unità Infinity (Indipendente)

- 01) Fissare saldamente l'effetto luminoso al traliccio. Lasciare almeno 0,5 metri su tutti i lati per consentire la circolazione dell'aria.
- 02) Collegare l'estremità del cavo di alimentazione a una presa di corrente adeguata.
- 03) Quando il dispositivo Infinity non è collegato tramite cavo DMX, funziona in modalità indipendente. Rimandiamo alle pagine 17-23 per ulteriori informazioni sulla Modalità indipendente.

Più unità Infinity (controllo Master/Slave)

- 01) Fissare saldamente il faro al traliccio. Lasciare almeno 0,5 metri su tutti i lati per consentire la circolazione dell'aria.
- 02) Servirsi di un cavo XLR a 3 poli/5 poli per collegare i vari dispositivi Infinity.

I poli:



- 01) Terra
- 02) Segnale -
- 03) Segnale +

- 03) Collegare le unità come indicato nella Fig. 03. Collegare la presa DMX "out" della prima unità alla presa DMX "in" della seconda unità, servendosi di un cavo di segnale DMX. Ripetere questo processo fino a collegare la seconda, la terza e la quarta unità. Sarà possibile usare le stesse funzioni sul dispositivo master di quelle descritte a pagina 18-26. Ciò significa che sul dispositivo master sarà possibile impostare la modalità di funzionamento desiderata e che tutti i dispositivi slave risponderanno esattamente come il dispositivo master.

Più unità Infinity (controllo Master/Slave)

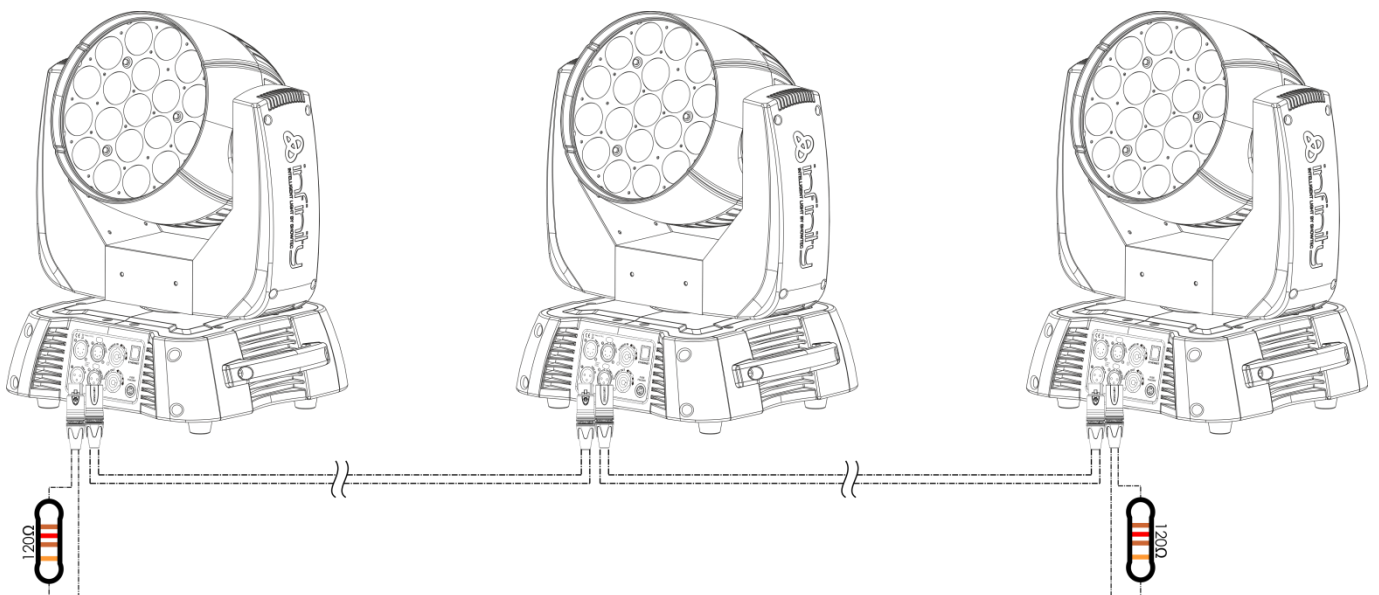
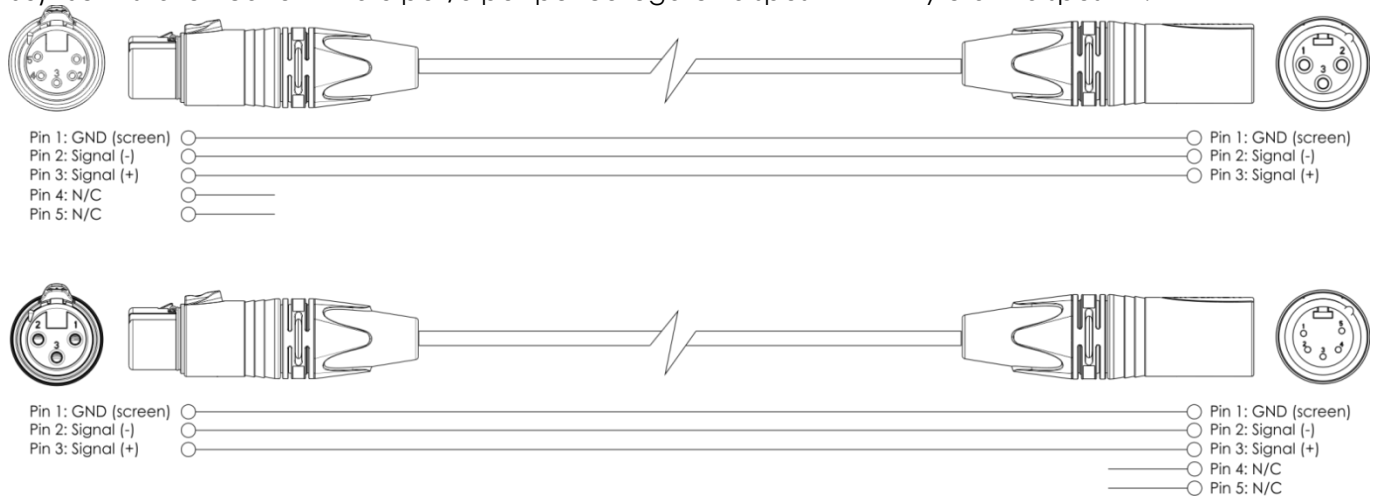

Fig. 03

Più unità Infinity (Controllo DMX)

- 01) Fissare saldamente l'effetto luminoso al traliccio. Lasciare almeno 0,5 metri su tutti i lati per consentire la circolazione dell'aria.
- 02) Servirsi sempre di un cavo di sicurezza (codice d'ordine 70140 / 70141).
- 03) Servirsi di un cavo XLR a 3 poli/5 poli per collegare i dispositivi Infinity e altri dispositivi.



- 04) Collegare le unità come indicato nella Fig. 04. Collegare la presa DMX "out" della prima unità alla presa DMX "in" della seconda unità, servendosi di un cavo di segnale DMX. Ripetere questo processo fino a collegare la seconda, la terza e la quarta unità.
- 05) Fornire alimentazione: Collegare il cavo di alimentazione alla presa PowerCON di ciascun dispositivo, quindi collegare l'altra estremità del cavo elettrico a prese di corrente adeguate, iniziando dalla prima unità. Non fornire alimentazione prima di aver installato e collegato tutto l'impianto.

Configurazione DMX professionale di più unità Infinity

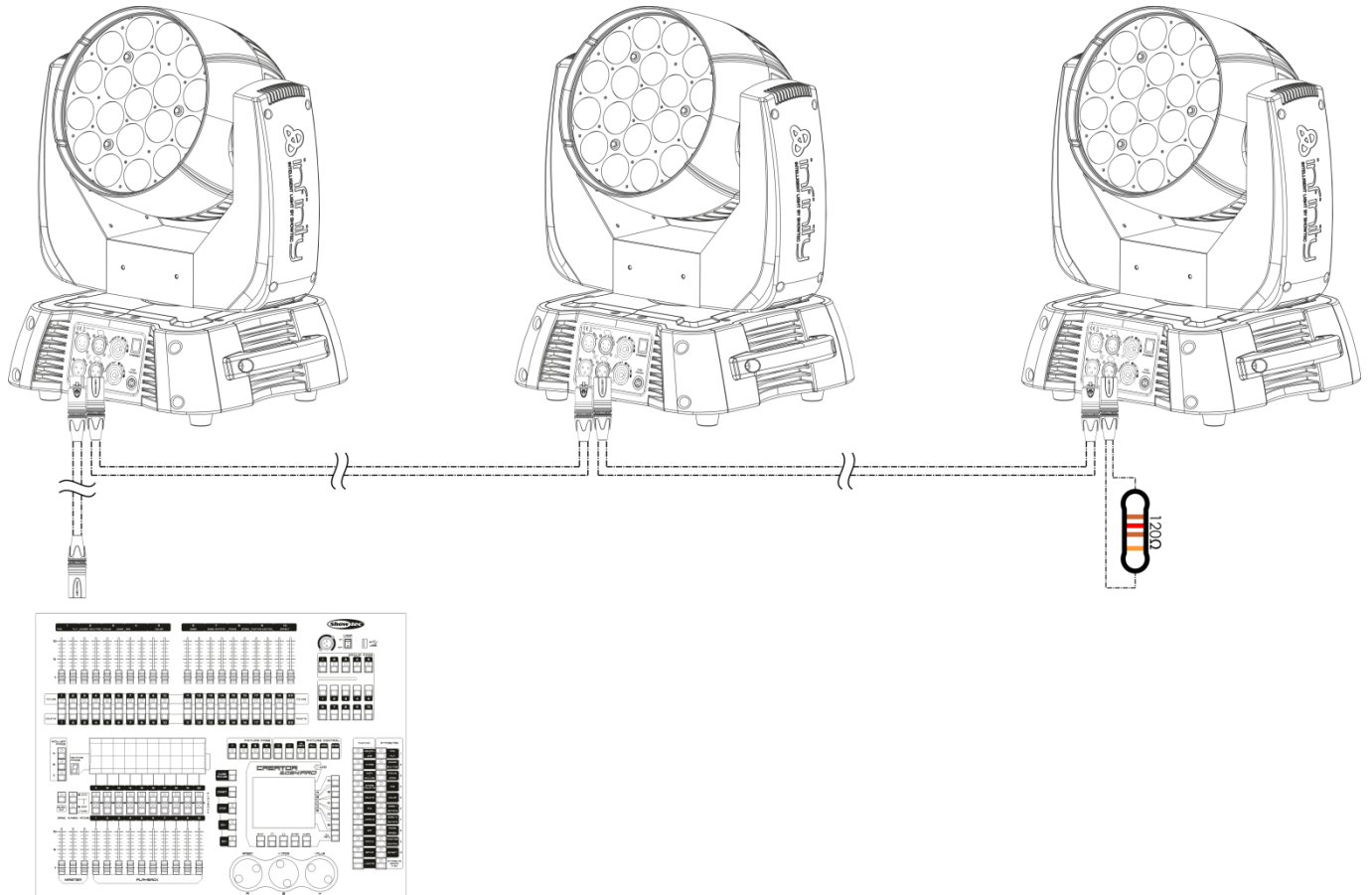

Fig. 04

Nota: Collegare tutti i cavi prima di collegare la corrente

Più unità Infinity (controllo ArtNet)

- 01) Fissare saldamente l'effetto luminoso al traliccio. Lasciare almeno 0,5 metri su tutti i lati per consentire la circolazione dell'aria.
- 02) Servirsi sempre di un cavo di sicurezza (codice d'ordine 70140 / 70141).
- 03) Servirsi di un cavo CAT-5/CAT-6 per collegare il controller ArtNet a uno switch di rete.
- 04) Collegare tutte le unità Infinity collegando gli attacchi RJ45 allo switch di rete, servendosi di un cavo di segnale CAT-5/CAT-6.
- 05) Fornire alimentazione: Collegare il cavo di alimentazione alla presa PowerCON di ciascun dispositivo, quindi collegare l'altra estremità del cavo elettrico a prese di corrente adeguate, iniziando dalla prima unità. Non fornire alimentazione prima di aver installato e collegato tutto l'impianto.

Configurazione ArtNet di più unità Infinity

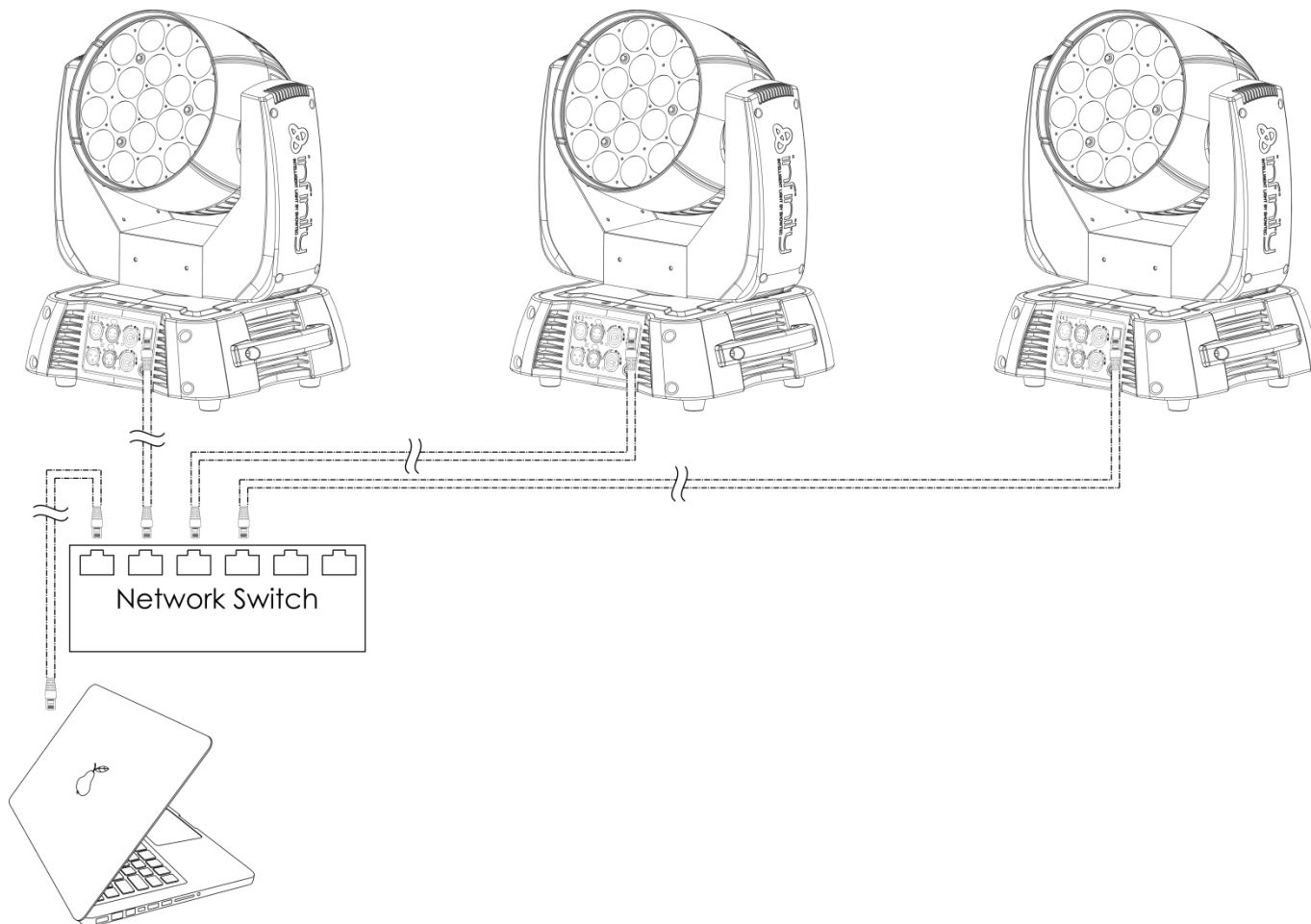

Fig. 05

Nota: Collegare tutti i cavi prima di collegare la corrente

Collegamento dei dispositivi

Sarà necessario servirsi di un collegamento dati seriale per eseguire i programmi luci di uno o più dispositivi servendosi di un controller DMX-512 oppure per eseguire programmi sincronizzati su due o più dispositivi impostati in modalità master/slave. Il numero combinato di canali richiesti da tutti i dispositivi su un collegamento dati seriale determina il numero di dispositivi che il collegamento dati è in grado di supportare.

Importante: I dispositivi presenti su un collegamento dati seriale devono essere collegati a margherita in un'unica linea. Per essere conformi allo standard EIA-485, non vanno collegati più di 30 dispositivi sullo stesso collegamento dati. Il collegamento di più di 30 dispositivi sullo stesso collegamento dati seriale senza ricorrere all'uso di uno splitter DMX isolato otticamente potrebbe provocare un deterioramento del segnale digitale DMX.



Distanza massima del collegamento dati DMX: 100 metri

Numero massimo consigliato di unità su un collegamento dati DMX: 30 fari

Numero massimo consigliato di unità su un collegamento dati di corrente: 5 fari @ 110V

Numero massimo consigliato di unità su un collegamento dati di corrente: 9 fari @ 240V

Cablaggio dati

Per collegare i dispositivi fra di loro sarà necessario servirsi di cavi dati. È possibile acquistare cavi DMX certificati DAP Audio direttamente da un rivenditore/distributore oppure realizzare il proprio cavo in modo autonomo. Nel caso in cui si scelga di crearsi da soli il cavo, consigliamo di servirsi di cavi dati che trasportino un segnale di alta qualità e siano meno sensibili alle interferenze elettromagnetiche.

Cavi dati DMX DAP Audio

- Cavo microfonico DAP Audio Basic multiuso. Bilanciato. XLR/Maschio 3-poli > XLR/F 3-poli. **Codice ordine** FL01150 (1,5 m), FL013 (3 m), FL016 (6 m), FL0110 (10 m), FL0115 (15 m), FL0120 (20 m).
- Cavo dati di tipo X, DAP Audio XLR/Maschio 3-poli > XLR/Femmina 3-poli. **Codice ordine** FLX0175 (0,75 m), FLX01150 (1,5 m), FLX013 (3 m), FLX016 (6 m), FLX0110 (10 m).
- Cavi audio DAP per utenti esigenti con straordinarie qualità audio e connettori realizzati da Neutrik® **Codice ordine** FL71150 (1,5 m), FL713 (3 m), FL716 (6 m), FL7110 (10 m).
- Cavi audio DAP per utenti esigenti con straordinarie qualità audio e connettori realizzati da Neutrik® **Codice ordine** FL7275 (0,75 m), FL72150 (1,5 m), FL723 (3 m), FL726 (6 m), FL7210 (10 m).
- Cavo DAP Audio da 110 Ohm con trasmissione del segnale digitale. **Codice ordine** FL0975 (0,75 m), FL09150 (1,5 m), FL093 (3 m), FL096 (6 m), FL0910 (10 m), FL0915 (15 m), FL0920 (20 m).

Cavi interfaccia PC di DAP Audio

- Cavo CAT-5 7,6 mm PVC blu opaco. **Codice ordine** FL55150 (1,5 m), FL553 (3 m), FL556 (6 m), FL5510 (10 m), FL5515 (15 m), FL5520 (20 m).
- Cavo CAT-6 (consigliato per un trasferimento dati ottimale). **Codice ordine** FL563 (3 m), FL566 (6 m), FL5610 (10 m), FL5615 (15 m), FL5640 (40 m).

Pannello di controllo

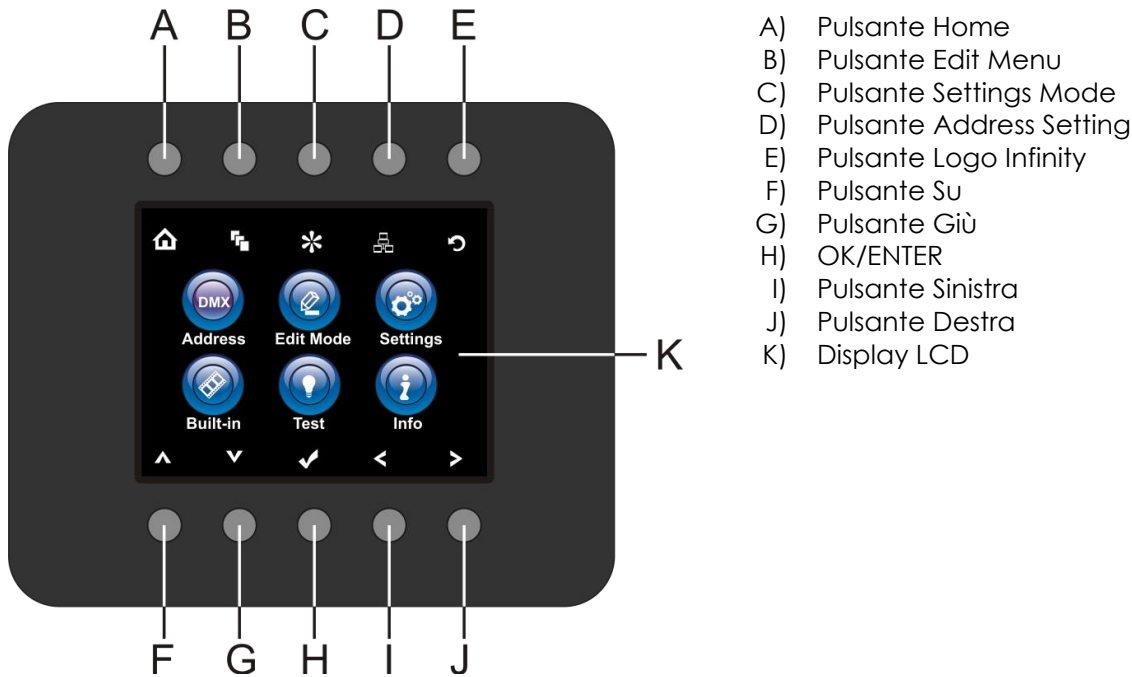

Fig. 06

Modalità di controllo

I fari hanno un indirizzo individuale su un collegamento dati e sono collegati al controller. I fari rispondono al segnale DMX proveniente dal controller. (Quando viene selezionato e salvato l'indirizzo DMX, il controller, la volta successiva, visualizzerà l'indirizzo DMX salvato).

Assegnazione degli indirizzi DMX

Il pannello di controllo ubicato sul lato anteriore della base consente di assegnare al faro l'indirizzo DMX, ovverosia il primo canale a partire dal quale il dispositivo Infinity risponderà al controller.

Si prega di notare che, quando si usa il controller, l'unità dispone al massimo di **97** canali.

In fase di utilizzo di più dispositivi Infinity, verificare di aver impostato correttamente gli indirizzi DMX.

Quindi, l'indirizzo DMX del primo dispositivo Infinity dovrebbe essere **1(001)**; l'indirizzo DMX del secondo dispositivo Infinity dovrebbe essere **1+97=98 (098)**; l'indirizzo DMX del terzo dispositivo Infinity **98+97=195 (195)**, ecc.

Al fine di controllare in modo corretto ogni Infinity invitiamo a verificare che non vi siano canali sovrapposti.

Nel caso in cui due o più dispositivi Infinity abbiano lo stesso indirizzo, i fari funzioneranno in modo simile.

Controllo:

Dopo aver impostato i canali di tutti i dispositivi Infinity, sarà possibile iniziare a servirsi dei fari tramite il proprio controller luci.

Nota: Al momento dell'accensione, il dispositivo Infinity rileverà automaticamente la presenza o l'assenza di un segnale DMX 512. Qualora non vengano ricevuti dati all'ingresso DMX, il "LED" sul pannello di controllo non lampeggerà.

Il problema potrebbe essere:

- Il cavo XLR dal controller non è collegato con l'ingresso dell'unità Infinity.
- Il controller è spento o difettoso, il cavo o il connettore è difettoso oppure i cavi del segnale sono invertiti nel connettore di ingresso.

Nota: sarà necessario inserire un connettore di terminazione XLR (120 Ohm) nell'ultimo faro al fine di garantire una corretta trasmissione del collegamento dati DMX.

⚠ Spegnimento del display dopo 35 secondi ⚠

Se non viene premuto alcun pulsante per 35 secondi, il display si spegne.

Per accendere il display sarà necessario premere uno dei pulsanti del menu sopra descritti.

Dopo aver premuto il pulsante, il display si illumina.

Panoramica menu



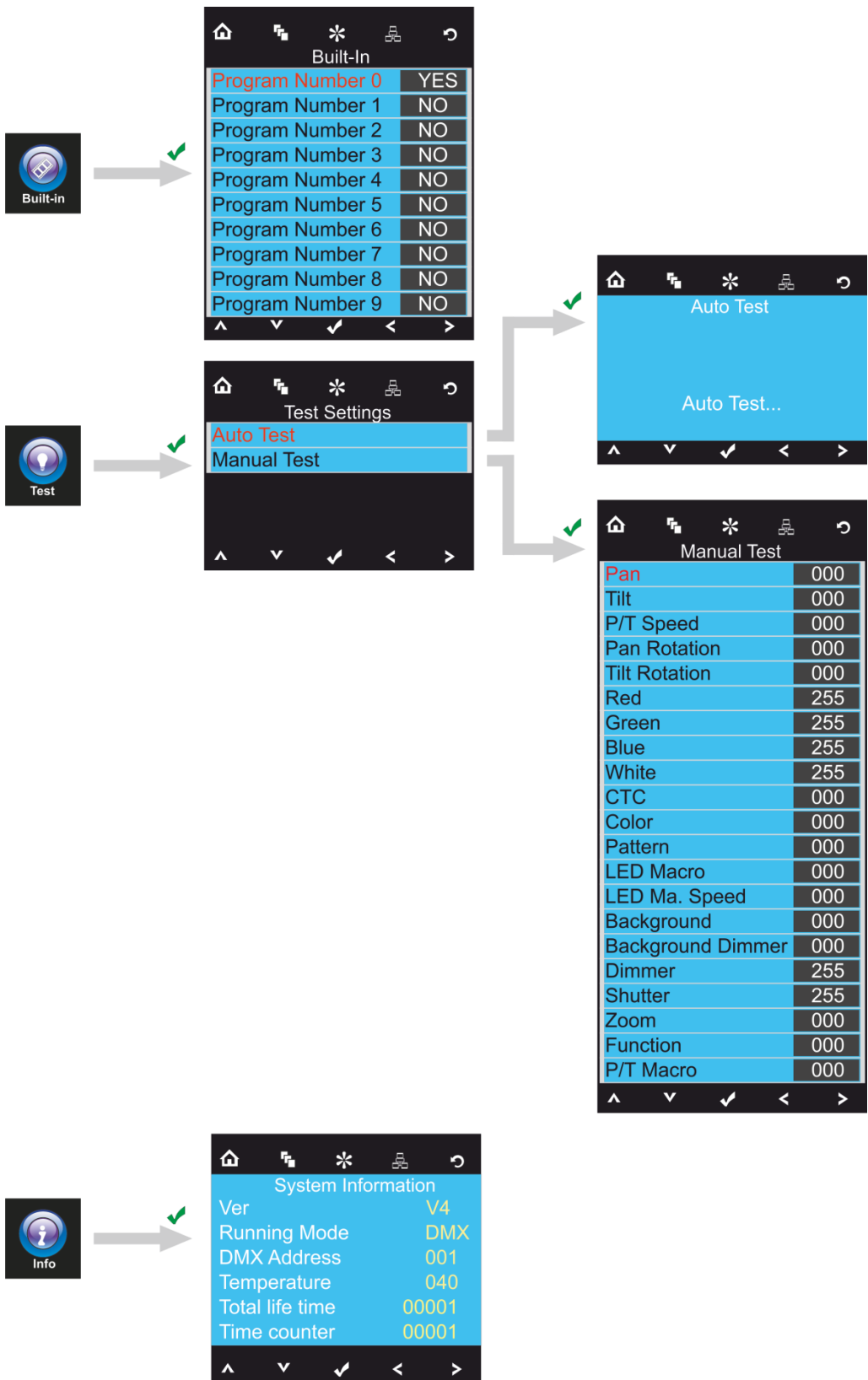

Menu principale Opzioni

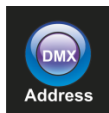

Indirizzo DMX



Modalità Modifica (Edit)

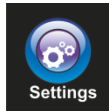

Menu Impostazioni

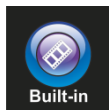

Programmi integrati

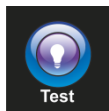

Modalità test



Info



Home



Su



Menu Edit



Giù



Modalità di Impostazione (Setting)



OK



Impostazione indirizzo (Address Setting)



Sinistra



Logo Infinity



Destra

1. Assegnazione degli indirizzi DMX

Con questo menu sarà possibile impostare l'indirizzo DMX.

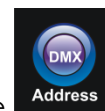

- 01) Premere il pulsante o premere i pulsanti per selezionare .
- 02) Ora sarà possibile regolare le impostazioni DMX o le impostazioni ArtNet, a seconda della modalità di funzionamento attuale.





1.1. Impostazioni DMX

- 01) Premere il pulsante , per confermare. Sarà possibile scegliere fra 512 indirizzi DMX diversi.
- 02) Premere i pulsanti e/o i pulsanti per selezionare l'indirizzo richiesto da **001** ^{Up/Down} **512**.
- 03) Dopo aver impostato l'indirizzo DMX desiderato, premere il pulsante per salvare l'indirizzo DMX.

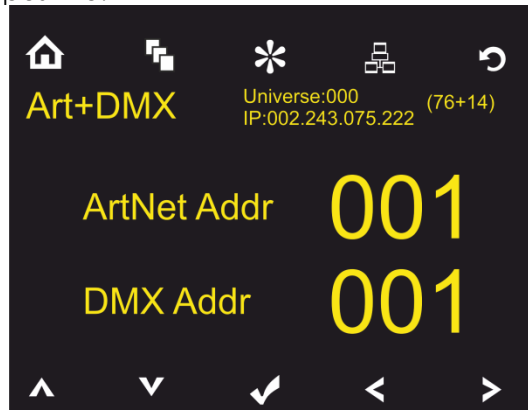
1.2. Impostazioni ArtNet (Modalità ArtNet + DMX)









- 01) Attivare la modalità **Art + DMX (76+14)** (cfr. 2. Modalità Modifica, pagina 19).
- 02) Premere il pulsante , per confermare. Sarà ora possibile impostare l'indirizzo di partenza DMX e/o l'indirizzo ArtNet del dispositivo.



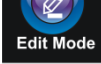

- 03) Premere i pulsanti   per selezionare la cifra che si desidera regolare.
- 04) Servirsi dei pulsanti   per modificare il valore.
- 05) Dopo aver apportato tutte le modifiche desiderate, premere il pulsante  per salvare.

2. Modalità Modifica (Edit)

Con questo menu sarà possibile impostare la modalità desiderata.









- 01) Premere il pulsante  o premere i pulsanti     per selezionare .
- 02) Premere il pulsante , per confermare. Sarà possibile scegliere una delle 4 modalità disponibili.
- 03) Premere i pulsanti   per selezionare la modalità richiesta:

DMX MODE 97(CH)	YES
DMX MODE 21(CH)	NO
Art+DMX 76+14	NO
MASTER MODE	NO

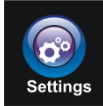

- 04) Dopo aver selezionato la modalità desiderata, premere i pulsanti   per modificare il valore da NO a YES.
- 05) Premere il pulsante , per confermare la propria scelta
- 06) Qualora il dispositivo sia stato impostato in modalità Master, tutti i dispositivi collegati funzioneranno esattamente come il dispositivo master.
- 07) Qualora il dispositivo sia stato impostato su Slave, reagirà come il suo dispositivo Master.

3. Menu Impostazioni

Con questo menu sarà possibile impostare la modalità desiderata.

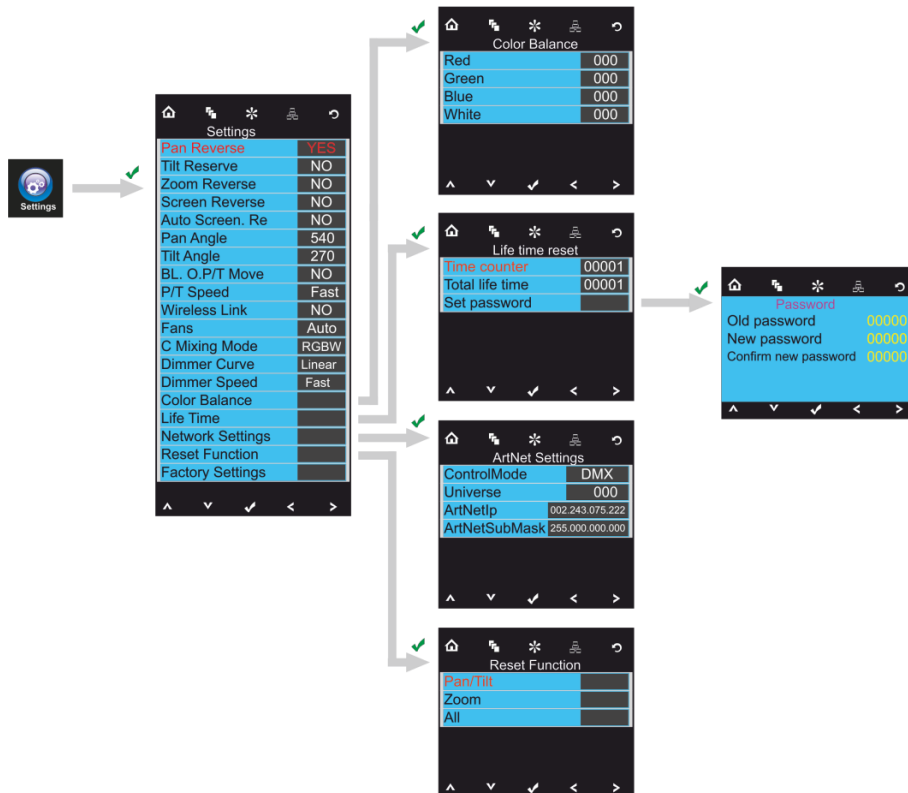

- 01) Premere il pulsante  o premere i pulsanti     per selezionare .
- 02) Premere il pulsante  per accedere al menu. Sarà possibile scegliere fra 19 diverse modalità.
- 03) Premere i pulsanti   per selezionare la modalità richiesta:





- 04) Dopo aver impostato la modalità desiderata, premere il pulsante  per procedere con le modifiche.
- 05) Premere i pulsanti   per modificare il valore da NO a YES.
- 06) Alcuni dei menu disponibili hanno varie opzioni rispetto alla regolare YES o NO:
 - Angolazione Pan: 540°, 360°, 180°
 - Angolazione Tilt: 270°, 180°, 90°
 - Velocità P/T: Veloce, Lenta
 - Ventole: Auto, Silenzioso, Full
 - Modalità miscelazione C: RGBW, CMY
 - Curva del Dimmer: Lineare, Quadrata, Quadrata I, Curva S
 - Velocità dimmer: Lenta, Veloce

3.1. Bilanciamento del colore









Con questo menu sarà possibile impostare la luminosità del colore del dispositivo.

- 01) Premere i pulsanti   per selezionare Color Balance (Bilanciamento del colore), quindi premere il pulsante  per aprire il menu.
- 02) Sarà ora possibile regolare i 4 colori: Rosso, Verde, Blu, Bianco.

- 03) Scegliere il colore desiderato, premere il pulsante  e poi premere i pulsanti   per impostare il valore. La gamma di regolazione per ogni colore varia da 0-255, da buio a luminosità massima.
- 04) Sarà possibile combinare i colori Rosso, Verde, Blu e Bianco per creare una gamma infinita di colori.
- 05) Per usare il dispositivo Infinity in **modalità ArtNet+DMX**, sarà necessario impostare il bilanciamento del colore di tutti e 4 i colori su **0**. In caso contrario il dispositivo non funzionerà correttamente.



3.2. Durata

Con questo menu sarà possibile resettare i contatori del dispositivo.





- 01) Premere i pulsanti   per selezionare Life Time (Durata di vita), quindi premere il pulsante  per aprire il menu.
- 02) Premere i pulsanti   per scegliere una delle 3 opzioni di reset:
- Time Counter (il contatore del tempo verrà resettato)
 - Total Life Time (il contatore del tempo di funzionamento del dispositivo verrà resettato)
 - Imposta password
- 03) Selezionando Time Counter oppure Total Life Time, premere il pulsante  per aprire il menu di selezione.
- 04) Premere i pulsanti   per scegliere Sì o NO. Premere il pulsante  per confermare.

3.2.1. Imposta password

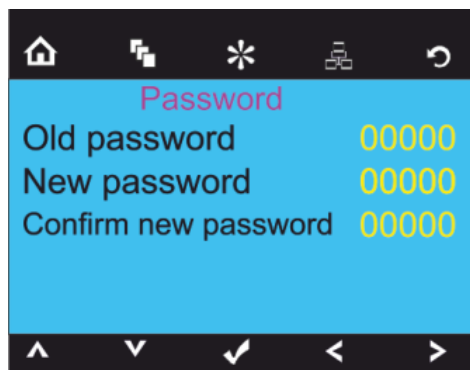
Con questo menu sarà possibile impostare la nuova password per il dispositivo.



- 01) Premere i pulsanti   per selezionare Set Password (Imposta password), quindi premere il pulsante  per aprire il menu.
- 02) Viene visualizzata la seguente schermata:







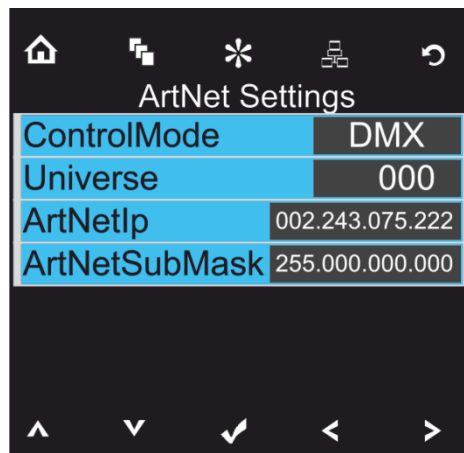

- 03) Premere i pulsanti   per selezionare la cifra che si desidera modificare.
- 04) Premere i pulsanti   per regolare i valori.

3.2.2. Impostazioni di rete

Con questo menu sarà possibile regolare le impostazioni di rete del dispositivo.









- 01) Premere i pulsanti   per selezionare Network Settings (Impostazioni di rete), quindi premere il pulsante  per aprire il menu.
- 02) Viene visualizzata la seguente schermata:



- 03) Premere i pulsanti   per scegliere una delle 4 opzioni:
- Modalità di controllo ArtNet (Solo modalità 97 canali),
DMX (Modalità 21 o 97 canali)
DMX ArtNet + (76+14 canali)
 - Universe (l'universo del dispositivo, 0-255)
 - ArtNet IP
 - ArtNet submask
- 04) Qualora sia stata scelta l'opzione desiderata, premere il pulsante  per procedere alla modalità di modifica.
- 05) Premere i pulsanti   per regolare le opzioni.
- 06) Premere il pulsante  per confermare la propria scelta









3.3. Reset

Con questo menu sarà possibile resettare le impostazioni del dispositivo.

- 01) Nel menu Settings (Impostazioni), premere i pulsanti   per selezionare la funzione Reset Function e premere il pulsante  per aprire il menu.
- 02) Premere i pulsanti   per scegliere una delle 2 opzioni:
- Pan/Tilt (reset Pan/Tilt)
 - Zoom (reset zoom)
 - All (reset completo delle impostazioni)
- 03) Dopo aver scelto l'opzione desiderata, premere il pulsante  per procedere alla modalità di modifica.
- 04) Premere i pulsanti   per scegliere fra YES oppure NO.
- 05) Premere il pulsante  per confermare la propria scelta

4. Programmi integrati

Con questo menu sarà possibile impostare il programma integrato desiderato.

- 01) Premere il pulsante  o premere i pulsanti     per selezionare .
- 02) Premere il pulsante  per accedere al menu.
- 03) Premere i pulsanti   per selezionare il programma integrato desiderato.

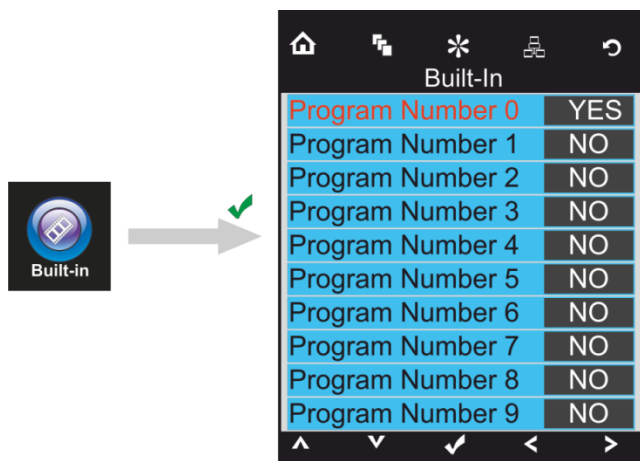

04) Premere il pulsante  per confermare la propria scelta

05) Premere i pulsanti   per scegliere YES oppure NO e premere il pulsante  per attivare il programma integrato desiderato.

5. Menu di prova

Con questo menu sarà possibile impostare la modalità desiderata.

01) Premere il pulsante  o premere i pulsanti     per selezionare .





02) Premere il pulsante  per accedere al menu.

03) Premere i pulsanti   per scegliere una delle 2 modalità:

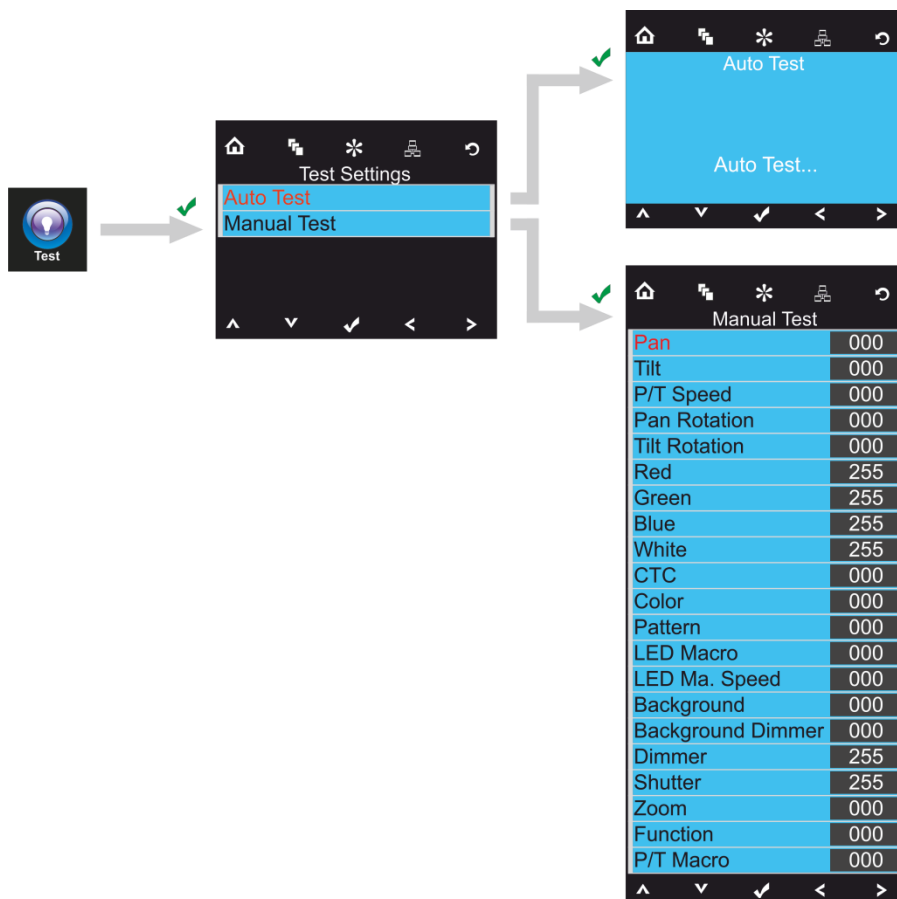
- Test automatico
- Test manuale







04) Premere  per confermare la propria scelta.



- 05) Qualora sia stata selezionata la modalità Test automatico, il dispositivo testerà automaticamente tutte le sue funzioni.
- 06) Qualora sia stata selezionata la modalità di Test manuale, premere i pulsanti   per selezionare l'opzione desiderata.
- 07) Premere i pulsanti   per modificare i valori da 0 a 255.
- 08) Dopo aver regolato l'impostazione desiderata, premere il pulsante  per salvare le modifiche.

6. Informazioni di sistema

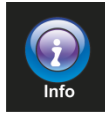
Con questo menu sarà possibile impostare la modalità desiderata.

- 01) Premere il pulsante  o premere i pulsanti     per selezionare .
- 02) Premere il pulsante  per accedere al menu.

03) Viene visualizzata la seguente schermata:

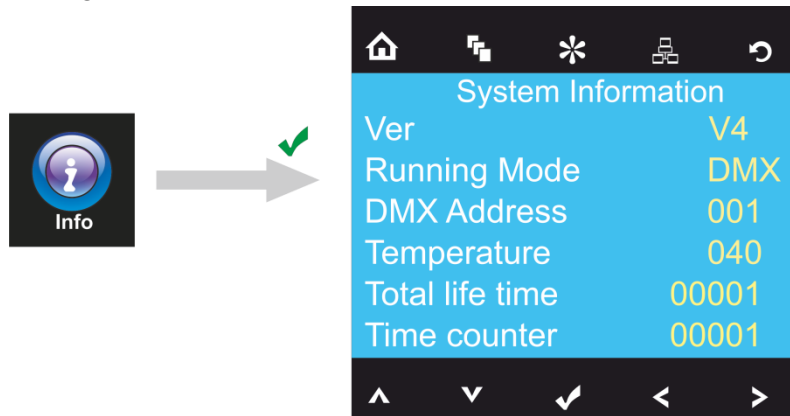

04) Sarà possibile monitorare la versione software attuale del dispositivo, la modalità attiva attuale, l'indirizzo DMX di partenza attuale, la temperatura attuale, il contatore del tempo totale di funzionamento e il contatore del tempo.

Canali DMX

21 Canali

Canale 1 – Movimento orizzontale (Pan)

Alzare il cursore per spostare la testa in orizzontale (PAN).

Regolazione graduale della testa da un'estremità del cursore all'altra (0-255, 128-centro).

La testa può essere ruotata di 540° e bloccata in qualsiasi posizione si desidera.

Canale 2 – Movimento verticale (Tilt)

Alzare il cursore per spostare la testa in verticale (TILT).

Regolazione graduale della testa da un'estremità del cursore all'altra (0-255, 128-centro).

La testa può essere ruotata di 270° e bloccata in qualsiasi posizione si desidera.

Canale 3 – Pan fine 16 bit

Canale 4 – Tilt fine 16 bit

Canale 5 – Velocità PAN/TILT

0-255 Da veloce a lento

Canale 6 – Rosso I canali 17-18 devono essere aperti

0-255 Regolazione graduale del rosso, da buio a luminosità massima

Canale 7 – Verde I canali 17-18 devono essere aperti

0-255 Regolazione graduale del verde, da buio a luminosità massima

Canale 8 – Blu I canali 17-18 devono essere aperti

0-255 Regolazione graduale del blu, da buio a luminosità massima

Canale 9 – Bianco I canali 17-18 devono essere aperti

0-255 Regolazione graduale del bianco, da buio a luminosità massima

Canale 10 – Color temperature (CTO) I canali 06-09 devono essere aperti

0 Non in funzione

1-255 Temperatura del colore, da 19000K a 2700K

Canale 11 – Macro colore

0	Non in funzione
1-2	Bianco 2700K
3-4	Bianco 3200K
5-6	Bianco 4200K
7-8	Bianco 5600K
9-10	Bianco 8000K
11	Blu (R=0, G=0, B=255, W=0)
12-48	R=0, G=0, B=255, W=0
49	Ciano (R=0, G=255, B=255, W=0)
50-86	R=0, G=255, B-, W=0
87	Verde (R=0, G=255, B=0, W=0)
88-124	R+, G=255, B=0, W=0
125	Giallo (R=255, G=255, B=0, W=0)
126-162	R=255, G-, B=0, W=0
163	Rosso (R=255, G=0, B=0, W=0)
164-200	R=255, G=0, B+, W=0
201	Viola (R=255, G=0, B=255, W=0)
202-238	R-, G=0, B=255, W=0
239	Blu (R=0, G=0, B=255, W=0)
240-247	Flusso di colori, da veloce a lento
248-255	Cambia colore, da veloce a lento

Canale 12 – Controllo LED (macro gobo fissi)  I canali 6-CH9 devono essere aperti / oppure Il canale 11 deve essere aperto / oppure i canali 6 e 9 + il canale 10 devono essere aperti 

0	Tutti i LED accesi
1	Programma LED 1
2	Programma LED 2
3	Programma LED 3
4	Programma LED 4
5	Programma LED 5
6	Programma LED 6
7	Programma LED 7
8	Programma LED 8
9	Programma LED 9
10	Programma LED 10
11	Programma LED 11
12	Programma LED 12

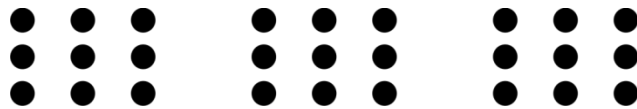

251	Programma LED 250
252	Programma LED 251
253	Programma LED 252
254	Programma LED 253
255	Tutti i LED accesi

Canale 13 – Programmi integrati rotanti  I canali 6-CH9 devono essere aperti / oppure Il canale 11 deve essere aperto / oppure i canali 6 e 9 + il canale 10 devono essere aperti 

0-15	Non in funzione
16	Programma integrato 1 (Macro Gobo)
17	Programma integrato 2 (Macro Gobo)
18	Programma integrato 3 (Macro Gobo)
19	Programma integrato 4 (Macro Gobo)
20	Programma integrato 5 (Macro Gobo)

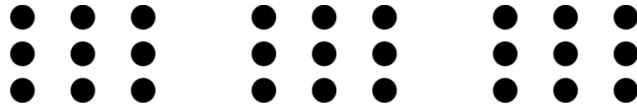

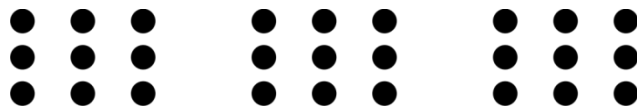

114	Programma integrato 99 (Macro Gobo)
115	Programma integrato 100 (Macro Gobo)
116	Programma integrato 101 (Macro Gobo)
117-135	Programma integrato 102 (Programma integrato gobo)
136	Programma integrato 103 (Macro Colore + Gobo)



234	Programma integrato 201 (Macro Colore + Gobo)
235	Programma integrato 202 (Macro Colore + Gobo)
236	Programma integrato 203 (Macro Colore + Gobo)
237-255	Programma integrato 204 (programma integrato principale)

Canale 14 – Velocità del programma integrato rotante



0	Stop
1-255	Regolazione della velocità del programma, da lento a veloce

Canale 15 – Colore di sfondo  Il canale 13 deve essere impostato su un valore compreso fra 16-135, il canale 17 non ha nessuna funzione; usare il canale 16 per la dissolvenza 

0	Non in funzione
1-2	Bianco 2700K
3-4	Bianco 3200K
5-6	Bianco 4200K
7-8	Bianco 5600K
9-10	Bianco 8000K
11	Blu (R=0, G=0, B=255, W=0)
12-48	R=0, G=0, B=255, W=0
49	Ciano (R=0, G=255, B=255, W=0)
50-86	R=0, G=255, B-, W=0
87	Verde (R=0, G=255, B=0, W=0)
88-124	R+, G=255, B=0, W=0
125	Giallo (R=255, G=255, B=0, W=0)
126-162	R=255, G-, B=0, W=0
163	Rosso (R=255, G=0, B=0, W=0)
164-200	R=255, G=0, B+, W=0
201	Viola (R=255, G=0, B=255, W=0)
202-238	R-, G=0, B=255, W=0
239	Blu (R=0, G=0, B=255, W=0)
240-247	Flusso di colori, da veloce a lento
248-255	Cambia colore, da veloce a lento

Canale 16 – Dimmer del colore di sfondo  Il canale 12 deve essere aperto e il canale 13 deve essere impostato su un valore compreso fra 16-135 
 0-255 Intensità Dimmer, da SPENTO a PIENA POTENZA

Canale 17 – Dimmer Master  Il Canale 13 deve essere impostato su un valore compreso fra 136-255 
 0-255 Intensità Dimmer, da SPENTO a PIENA POTENZA

Canale 18 – Otturatore / Strobo  Il Canale 17 deve essere aperto 

0-19	Chiuso
20-24	Otturatore aperto
25-64	Effetto strobo 1, da veloce a lento
65-69	Otturatore aperto
70-84	Effetto strobo 2 (accensione veloce e spegnimento lento), da veloce a lento
85-89	Otturatore aperto
90-104	Effetto strobo 3 (accensione lenta e spegnimento veloce), da veloce a lento
105-109	Otturatore aperto
110-124	Effetto strobo 4 (strobo casuale), da veloce a lento
125-129	Otturatore aperto
130-144	Effetto strobo 5 (accensione strobo casuale veloce e spegnimento lento), da veloce a lento
145-149	Otturatore aperto
150-164	Effetto strobo 6 (accensione strobo casuale lenta e spegnimento veloce), da veloce a lento
165-169	Otturatore aperto
170-184	Effetto strobo 7 (strobo a impulsi), da veloce a lento
185-189	Otturatore aperto
190-204	Effetto strobo 8 (strobo con frequenza a impulsi casuali), da veloce a lento
205-209	Otturatore aperto
210-224	Effetto strobo 9 (luce strobo, calo intensità graduale), da veloce a lento
225-229	Otturatore aperto
230-244	Effetto strobo 10 (strobo a impulsi), da veloce a lento
245-255	Otturatore aperto

Canale 19 – Zoom
 0-255 Regolazione zoom, da piccolo a grande

Canale 20 – Funzioni

0-9	Non in funzione
10-14	Blackout Pan/Tilt
15-19	Non in funzione
20-24	Miscelazione del colore RGBW, dopo 5 secondi
25-29	Miscelazione del colore CMY, dopo 5 secondi
30-34	Ritardo luce OFF
35-39	Ritardo luce ON
40-49	Non in funzione
50-54	Reset del Pan, dopo 5 secondi
55-59	Reset del Tilt, dopo 5 secondi
60-64	Reset dello zoom
65-69	Non in funzione
70-74	Reset Pan/Tilt, dopo 5 secondi
75-114	Non in funzione
115-119	Pan/Tilt veloce, dopo 5 secondi
120-124	Pan/Tilt lento, dopo 5 secondi
125-129	Raffreddamento della ventola piena velocità, dopo 5 secondi

130-134	A seconda della temperatura della ventola di raffreddamento, dopo 5 secondi
135-139	Dimmer veloce, dopo 5 secondi
140-144	Dimmer lento, dopo 5 secondi
145-255	Non in funzione

Canale 21 – Programmi integrati della testa mobile

0-7	Non in funzione
8-23	Programma integrato 1
24-39	Programma integrato 2
40-55	Programma integrato 3
56-71	Programma integrato 4
72-87	Programma integrato 5
88-103	Programma integrato 6
104-119	Programma integrato 7
120-135	Programma integrato 8
136-151	Programma integrato 9
152-167	Programma integrato 10
168-183	Programma integrato 11
184-199	Programma integrato 12
200-215	Programma integrato 13
216-231	Programma integrato 14
232-247	Programma integrato 15
248-255	Programma integrato 16

97 Canali

Canale 1 – Movimento orizzontale (Pan)

Alzare il cursore per spostare la testa in orizzontale (PAN).

Regolazione graduale della testa da un'estremità del cursore all'altra (0-255, 128-centro).

La testa può essere ruotata di 540° e bloccata in qualsiasi posizione si desidera.

Canale 2 – Movimento verticale (Tilt)

Alzare il cursore per spostare la testa in verticale (TILT).

Regolazione graduale della testa da un'estremità del cursore all'altra (0-255, 128-centro).

La testa può essere ruotata di 270° e bloccata in qualsiasi posizione si desidera.

Canale 3 – Pan fine 16 bit

Canale 4 – Tilt fine 16 bit

Canale 5 – Velocità PAN/TILT

0-255 Da veloce a lento

Canale 6 – Rosso I canali 93-94 devono essere aperti

0-255 Regolazione graduale del rosso, da buio a luminosità massima

Canale 7 – Verde I canali 93-94 devono essere aperti

0-255 Regolazione graduale del verde, da buio a luminosità massima

Canale 8 – Blu I canali 93-94 devono essere aperti

0-255 Regolazione graduale del blu, da buio a luminosità massima

Canale 9 – Bianco I canali 93-94 devono essere aperti

0-255 Regolazione graduale del bianco, da buio a luminosità massima

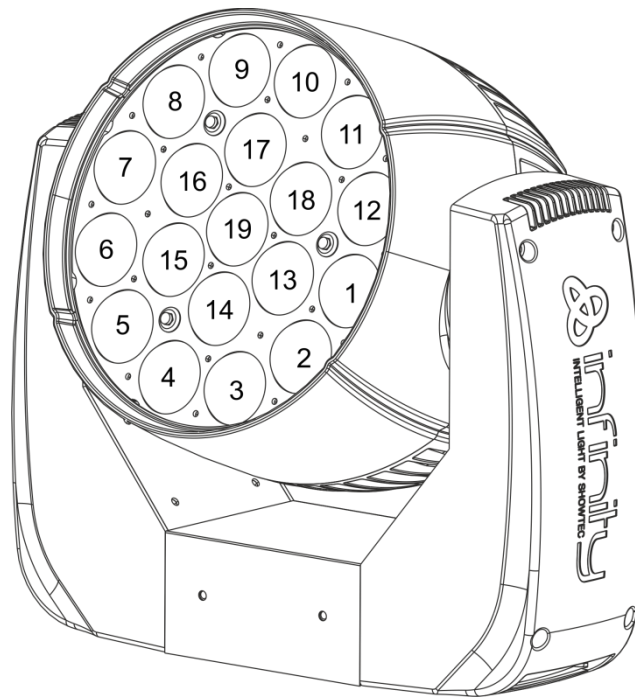

Canale 10 – Rosso 1 ⚠ I canali 93-94 devono essere aperti ⚠
 0-255 Regolazione graduale del rosso, da buio a luminosità massima

Canale 11 – Verde 1 ⚠ I canali 93-94 devono essere aperti ⚠
 0-255 Regolazione graduale del verde, da buio a luminosità massima

Canale 12 – Blu 1 ⚠ I canali 93-94 devono essere aperti ⚠
 0-255 Regolazione graduale del blu, da buio a luminosità massima

Canale 13 – Bianco 1 ⚠ I canali 93-94 devono essere aperti ⚠
 0-255 Regolazione graduale del bianco, da buio a luminosità massima

Canale 14 – Rosso 2 ⚠ I canali 93-94 devono essere aperti ⚠
 0-255 Regolazione graduale del rosso, da buio a luminosità massima

Canale 15 – Verde 2 ⚠ I canali 93-94 devono essere aperti ⚠
 0-255 Regolazione graduale del verde, da buio a luminosità massima

Canale 16 – Blu 2 ⚠ I canali 93-94 devono essere aperti ⚠
 0-255 Regolazione graduale del blu, da buio a luminosità massima

Canale 17 – Bianco 2 ⚠ I canali 93-94 devono essere aperti ⚠
 0-255 Regolazione graduale del bianco, da buio a luminosità massima

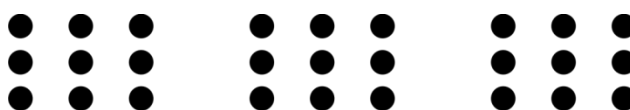

Canale 82 – Rosso 19 ⚠ I canali 93-94 devono essere aperti ⚠
 0-255 Regolazione graduale del rosso, da buio a luminosità massima

Canale 83 – Verde 19  **I canali 93-94 devono essere aperti** 

0-255 Regolazione graduale del verde, da buio a luminosità massima

Canale 84 – Blu 19  **I canali 93-94 devono essere aperti** 

0-255 Regolazione graduale del blu, da buio a luminosità massima

Canale 85 – Bianco 19  **I canali 93-94 devono essere aperti** 

0-255 Regolazione graduale del bianco, da buio a luminosità massima

Canale 86 – Color temperature (CTO)  **I canali 06-09 devono essere aperti** 

0 Non in funzione

1-255 Temperatura del colore, da 19000K a 2700K

Canale 87 – Macro colore

0 Non in funzione

1-2 Bianco 2700K

3-4 Bianco 3200K

5-6 Bianco 4200K

7-8 Bianco 5600K

9-10 Bianco 8000K

11 Blu (R=0, G=0, B=255, W=0)

12-48 R=0, G=0, B=255, W=0

49 Ciano (R=0, G=255, B=255, W=0)

50-86 R=0, G=255, B-, W=0

87 Verde (R=0, G=255, B=0, W=0)

88-124 R+, G=255, B=0, W=0

125 Giallo (R=255, G=255, B=0, W=0)

126-162 R=255, G-, B=0, W=0

163 Rosso (R=255, G=0, B=0, W=0)

164-200 R=255, G=0, B+, W=0

201 Viola (R=255, G=0, B=255, W=0)

202-238 R-, G=0, B=255, W=0

239 Blu (R=0, G=0, B=255, W=0)

240-247 Flusso di colori, da veloce a lento

248-255 Cambia colore, da veloce a lento

Canale 88 – Controllo LED (macro gobo fissi)  **I canali 6-85 devono essere aperti / oppure il canale 87 deve essere aperto / oppure i canali 06-85 + il canale 86 devono essere aperti** 

0 Tutti i LED accesi

1 Programma LED 1

2 Programma LED 2

3 Programma LED 3

4 Programma LED 4

5 Programma LED 5

6 Programma LED 6

7 Programma LED 7

8 Programma LED 8

9 Programma LED 9

10 Programma LED 10

11 Programma LED 11

12 Programma LED 12

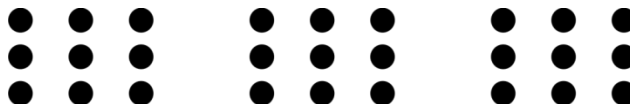

251	Programma LED 250
252	Programma LED 251
253	Programma LED 252
254	Programma LED 253
255	Tutti i LED accesi

Canale 89 – Programmi integrati rotanti  I canali 6-85 devono essere aperti / oppure il canale 87 deve essere aperto / oppure i canali 06-85 + il canale 86 devono essere aperti 

0-15	Non in funzione
16	Programma integrato 1 (Macro Gobo)
17	Programma integrato 2 (Macro Gobo)
18	Programma integrato 3 (Macro Gobo)
19	Programma integrato 4 (Macro Gobo)
20	Programma integrato 5 (Macro Gobo)

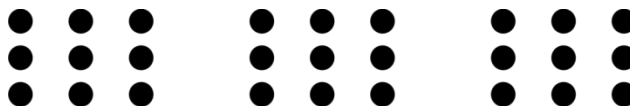

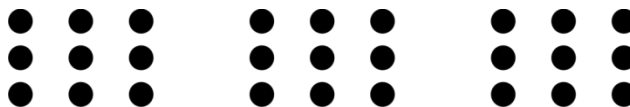

114	Programma integrato 99 (Macro Gobo)
115	Programma integrato 100 (Macro Gobo)
116	Programma integrato 101 (Macro Gobo)
117-135	Programma integrato 102 (Programma integrato gobo)
136	Programma integrato 103 (Macro Colore + Gobo)



234	Programma integrato 201 (Macro Colore + Gobo)
235	Programma integrato 202 (Macro Colore + Gobo)
236	Programma integrato 203 (Macro Colore + Gobo)
237-255	Programma integrato 204 (programma integrato principale)

Canale 90 – Velocità del programma integrato rotante

0	Stop
1-255	Regolazione della velocità del programma, da lento a veloce

Canale 91 – Colore di sfondo  Il Canale 89 deve essere impostato fra 16-135, il canale 93 non ha nessuna funzione; usare il canale 92 per eseguire una dissolvenza 

0	Non in funzione
1-2	Bianco 2700K
3-4	Bianco 3200K
5-6	Bianco 4200K
7-8	Bianco 5600K
9-10	Bianco 8000K
11	Blu (R=0, G=0, B=255, W=0)
12-48	R=0, G=0, B=255, W=0
49	Ciano (R=0, G=255, B=255, W=0)
50-86	R=0, G=255, B=0, W=0
87	Verde (R=0, G=255, B=0, W=0)

88-124	R+, G=255, B=0, W=0
125	Giallo (R=255, G=255, B=0, W=0)
126-162	R=255, G-, B=0, W=0
163	Rosso (R=255, G=0, B=0, W=0)
164-200	R=255, G=0, B+, W=0
201	Viola (R=255, G=0, B=255, W=0)
202-238	R-, G=0, B=255, W=0
239	Blu (R=0, G=0, B=255, W=0)
240-247	Flusso di colori, da veloce a lento
248-255	Cambia colore, da veloce a lento

Canale 92 – Dimmer del colore di sfondo

 **Il canale 88 deve essere aperto e il canale 89 deve essere impostato fra 16-135** 

0-255 Intensità Dimmer, da SPENTO a PIENA POTENZA

Canale 93 – Master dimmer  **Il Canale 89 deve essere impostato fra 136-255** 

0-255 Intensità Dimmer, da SPENTO a PIENA POTENZA

Canale 94 – Otturatore / Strobo  **Canale 93 devono essere aperti** 

0-19	Chiuso
20-24	Otturatore aperto
25-64	Effetto strobo 1, da veloce a lento
65-69	Otturatore aperto
70-84	Effetto strobo 2 (accensione veloce e spegnimento lento), da veloce a lento
85-89	Otturatore aperto
90-104	Effetto strobo 3 (accensione lenta e spegnimento veloce), da veloce a lento
105-109	Otturatore aperto
110-124	Effetto strobo 4 (strobo casuale), da veloce a lento
125-129	Otturatore aperto
130-144	Effetto strobo 5 (accensione strobo casuale veloce e spegnimento lento), da veloce a lento
145-149	Otturatore aperto
150-164	Effetto strobo 6 (accensione strobo casuale lenta e spegnimento veloce), da veloce a lento
165-169	Otturatore aperto
170-184	Effetto strobo 7 (strobo a impulsi), da veloce a lento
185-189	Otturatore aperto
190-204	Effetto strobo 8 (strobo con frequenza a impulsi casuali), da veloce a lento
205-209	Otturatore aperto
210-224	Effetto strobo 9 (luce strobo, calo intensità graduale), da veloce a lento
225-229	Otturatore aperto
230-244	Effetto strobo 10 (strobo a impulsi), da veloce a lento
245-255	Otturatore aperto

Canale 95 – Zoom

0-255 Regolazione zoom, da piccolo a grande

Canale 96 – Funzioni

0-9	Non in funzione
10-14	Blackout Pan/Tilt
15-19	Non in funzione
20-24	Miscelazione del colore RGBW, dopo 5 secondi
25-29	Miscelazione del colore CMY, dopo 5 secondi
30-34	Ritardo luce OFF
35-39	Ritardo luce ON
40-49	Non in funzione
50-54	Reset del Pan, dopo 5 secondi
55-59	Reset del Tilt, dopo 5 secondi
60-64	Reset dello zoom
65-69	Non in funzione
70-74	Reset Pan/Tilt, dopo 5 secondi
75-114	Non in funzione
115-119	Pan/Tilt veloce, dopo 5 secondi
120-124	Pan/Tilt lento, dopo 5 secondi
125-129	Raffreddamento della ventola piena velocità, dopo 5 secondi
130-134	A seconda della temperatura della ventola di raffreddamento, dopo 5 secondi
135-139	Dimmer veloce, dopo 5 secondi
140-144	Dimmer lento, dopo 5 secondi
145-255	Non in funzione

Canale 97 – Programmi integrati della testa mobile

0-7	Non in funzione
8-23	Programma integrato 1
24-39	Programma integrato 2
40-55	Programma integrato 3
56-71	Programma integrato 4
72-87	Programma integrato 5
88-103	Programma integrato 6
104-119	Programma integrato 7
120-135	Programma integrato 8
136-151	Programma integrato 9
152-167	Programma integrato 10
168-183	Programma integrato 11
184-199	Programma integrato 12
200-215	Programma integrato 13
216-231	Programma integrato 14
232-247	Programma integrato 15
248-255	Programma integrato 16

Per gli effetti più creativi è opportuno combinare i canali 06-85 e 88-92.
Quando il Canale 89 è impostato fra 136-255, i canali 91 + 92 non funzionano

 **I canali 93+94 devono essere aperti** 

Canali 76+14 (modalità ArtNet + DMX)

ArtNet

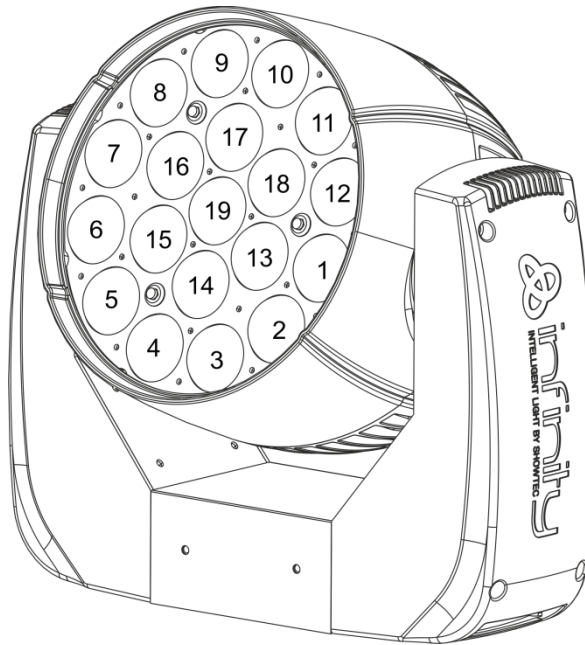

Canale 1 – Rosso 1 ⚠ I canali DMX 10-11 devono essere aperti ⚠
0-255 Regolazione graduale del rosso, da buio a luminosità massima

Canale 2 – Verde 1 ⚠ I canali DMX 10-11 devono essere aperti ⚠
0-255 Regolazione graduale del verde, da buio a luminosità massima

Canale 3 – Blu 1 ⚠ I canali DMX 10-11 devono essere aperti ⚠
0-255 Regolazione graduale del blu, da buio a luminosità massima

Canale 4 – Bianco 1 ⚠ I canali DMX 10-11 devono essere aperti ⚠
0-255 Regolazione graduale del bianco, da buio a luminosità massima

Canale 5 – Rosso 2 ⚠ I canali DMX 10-11 devono essere aperti ⚠
0-255 Regolazione graduale del rosso, da buio a luminosità massima

Canale 6 – Verde 2 ⚠ I canali DMX 10-11 devono essere aperti ⚠
0-255 Regolazione graduale del verde, da buio a luminosità massima

Canale 7 – Blu 2 ⚠ I canali DMX 10-11 devono essere aperti ⚠
0-255 Regolazione graduale del blu, da buio a luminosità massima

Canale 8 – Bianco 2 ⚠ I canali DMX 10-11 devono essere aperti ⚠
0-255 Regolazione graduale del bianco, da buio a luminosità massima

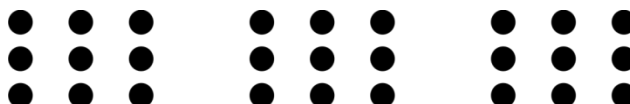

Canale 73 – Rosso 19  **I canali DMX 10-11 devono essere aperti** 
0-255 Regolazione graduale del rosso, da buio a luminosità massima

Canale 74 – Verde 19  **I canali DMX 10-11 devono essere aperti** 
0-255 Regolazione graduale del verde, da buio a luminosità massima

Canale 75 – Blu 19  **I canali DMX 10-11 devono essere aperti** 
0-255 Regolazione graduale del blu, da buio a luminosità massima

Canale 76 – Bianco 19  **I canali DMX 10-11 devono essere aperti** 
0-255 Regolazione graduale del bianco, da buio a luminosità massima

DMX

Canale 1 – Movimento orizzontale (Pan)

Alzare il cursore per spostare la testa in orizzontale (PAN).
Regolazione graduale della testa da un'estremità del cursore all'altra (0-255, 128-centro).
La testa può essere ruotata di 540° e bloccata in qualsiasi posizione si desidera.

Canale 2 – Movimento verticale (Tilt)

Alzare il cursore per spostare la testa in verticale (TILT).
Regolazione graduale della testa da un'estremità del cursore all'altra (0-255, 128-centro).
La testa può essere ruotata di 270° e bloccata in qualsiasi posizione si desidera.

Canale 3 – Pan fine 16 bit

Canale 4 – Tilt fine 16 bit

Canale 5 – Velocità PAN/TILT

0-255 Da veloce a lento

Canale 6 – Rosso  **I canali DMX 10-11 devono essere aperti** 
0-255 Regolazione graduale del rosso, da buio a luminosità massima

Canale 7 – Verde  **I canali DMX 10-11 devono essere aperti** 
0-255 Regolazione graduale del verde, da buio a luminosità massima

Canale 8 – Blu  **I canali DMX 10-11 devono essere aperti** 
0-255 Regolazione graduale del blu, da buio a luminosità massima

Canale 9 – Bianco  **I canali DMX 10-11 devono essere aperti** 
0-255 Regolazione graduale del bianco, da buio a luminosità massima

Canale 10 – Dimmer principale

0-255 Intensità Dimmer, da SPENTO a PIENA POTENZA

Canale 11 – Otturatore / Strobo ⚠ **Il canale DMX CH10 deve essere aperto** ⚠

0-19	Chiuso
20-24	Otturatore aperto
25-64	Effetto strobo 1, da veloce a lento
65-69	Otturatore aperto
70-84	Effetto strobo 2 (accensione veloce e spegnimento lento), da veloce a lento
85-89	Otturatore aperto
90-104	Effetto strobo 3 (accensione lenta e spegnimento veloce), da veloce a lento
105-109	Otturatore aperto
110-124	Effetto strobo 4 (strobo casuale), da veloce a lento
125-129	Otturatore aperto
130-144	Effetto strobo 5 (accensione strobo casuale veloce e spegnimento lento), da veloce a lento
145-149	Otturatore aperto
150-164	Effetto strobo 6 (accensione strobo casuale lenta e spegnimento veloce), da veloce a lento
165-169	Otturatore aperto
170-184	Effetto strobo 7 (strobo a impulsi), da veloce a lento
185-189	Otturatore aperto
190-204	Effetto strobo 8 (strobo con frequenza a impulsi casuali), da veloce a lento
205-209	Otturatore aperto
210-224	Effetto strobo 9 (luce strobo, calo intensità graduale), da veloce a lento
225-229	Otturatore aperto
230-244	Effetto strobo 10 (strobo a impulsi), da veloce a lento
245-255	Otturatore aperto

Canale 12 – Zoom

0-255	Regolazione zoom, da piccolo a grande
-------	---------------------------------------

Canale 13 – Funzioni

0-9	Non in funzione
10-14	Blackout Pan/Tilt
15-19	Non in funzione
20-24	Miscelazione del colore RGBW, dopo 5 secondi
25-29	Miscelazione del colore CMY, dopo 5 secondi
30-34	Ritardo luce OFF
35-39	Ritardo luce ON
40-49	Non in funzione
50-54	Reset del Pan, dopo 5 secondi
55-59	Reset del Tilt, dopo 5 secondi
60-64	Reset dello zoom
65-69	Non in funzione
70-74	Reset Pan/Tilt, dopo 5 secondi
75-114	Non in funzione
115-119	Pan/Tilt veloce, dopo 5 secondi
120-124	Pan/Tilt lento, dopo 5 secondi
125-129	Raffreddamento della ventola piena velocità, dopo 5 secondi
130-134	A seconda della temperatura della ventola di raffreddamento, dopo 5 secondi
135-139	Dimmer veloce, dopo 5 secondi
140-144	Dimmer lento, dopo 5 secondi
145-255	Non in funzione

Canale 14 – Programmi integrati della testa mobile

0-7	Non in funzione
8-23	Programma integrato 1
24-39	Programma integrato 2
40-55	Programma integrato 3
56-71	Programma integrato 4
72-87	Programma integrato 5
88-103	Programma integrato 6
104-119	Programma integrato 7
120-135	Programma integrato 8
136-151	Programma integrato 9
152-167	Programma integrato 10
168-183	Programma integrato 11
184-199	Programma integrato 12
200-215	Programma integrato 13
216-231	Programma integrato 14
232-247	Programma integrato 15
248-255	Programma integrato 16

Collegamento a una Rete

Impostazioni ArtNet

- 01) Installare qualsiasi software basato su ArtNet sul PC (Windows, Mac oppure console utente con supporto ArtNet).
- 02) Collegare l'alimentazione al dispositivo Infinity.
- 03) Collegare il connettore Ethernet del dispositivo **(06)** al connettore Ethernet del proprio software/banco luci, servendosi di un cavo CAT-5/CAT-6.
- 04) Impostare l'indirizzo IP del proprio software/banco luci su **2.x.x.x** oppure **10.x.x.x**, a seconda delle impostazioni ArtNet.
- 05) Impostare il valore della subnet mask su **255.0.0.0**. sui due dispositivi, sia sull'unità Infinity che sul proprio software/banco luci. Verificare che tutti i dispositivi della rete abbiano un **indirizzo IP unico**.
- 06) Per collegare più di un dispositivo attenersi al seguente esempio.

Esempio:

- 01) Verificare che ogni unità Infinity collegata abbia un **indirizzo IP unico**.
- 02) Verificare che la subnet mask di ogni dispositivo sia impostata su **255.0.0.0**.
- 03) Impostare l'universo del primo Infinity su **1**.
- 04) Impostare l'indirizzo DMX della prima unità Infinity su **001**.
- 05) Qualora sia stato raggiunto il limite DMX di 512 canali in fase di collegamento di più unità Infinity, impostare l'universo dell'unità Infinity successiva su **2**, e l'indirizzo di partenza DMX su **001**.
- 06) Ripetere il passaggio 5 fino a 255 (dato che ci sono 255 universi disponibili).
- 07) Servendosi del software, mappare tutti i dispositivi collegati servendosi delle impostazioni indicate più sopra.
- 08) Le unità Infinity sono ora pronte per essere usate.
- 09) Quando si realizzano progetti di grandi dimensioni, consigliamo di usare uno switch ethernet ad alta velocità, a 16-bit, per distribuire il segnale dati ArtNet.

Come realizzare un cavo dati

Sarà possibile usare un normale Cavo ETHERNET per sostituire il cavo dati necessario per la trasmissione dei dati del dispositivo iW-1915 Pixel.

Attendersi alle seguenti istruzioni per creare un ulteriore cavo di rete.

Prendere un cavo di rete standard (CAT-5/ 5E /6) e collegarlo al connettore RJ45, come indicato nella seguente immagine (fig. 07). I cavi dovrebbero ora avere i seguenti colori:

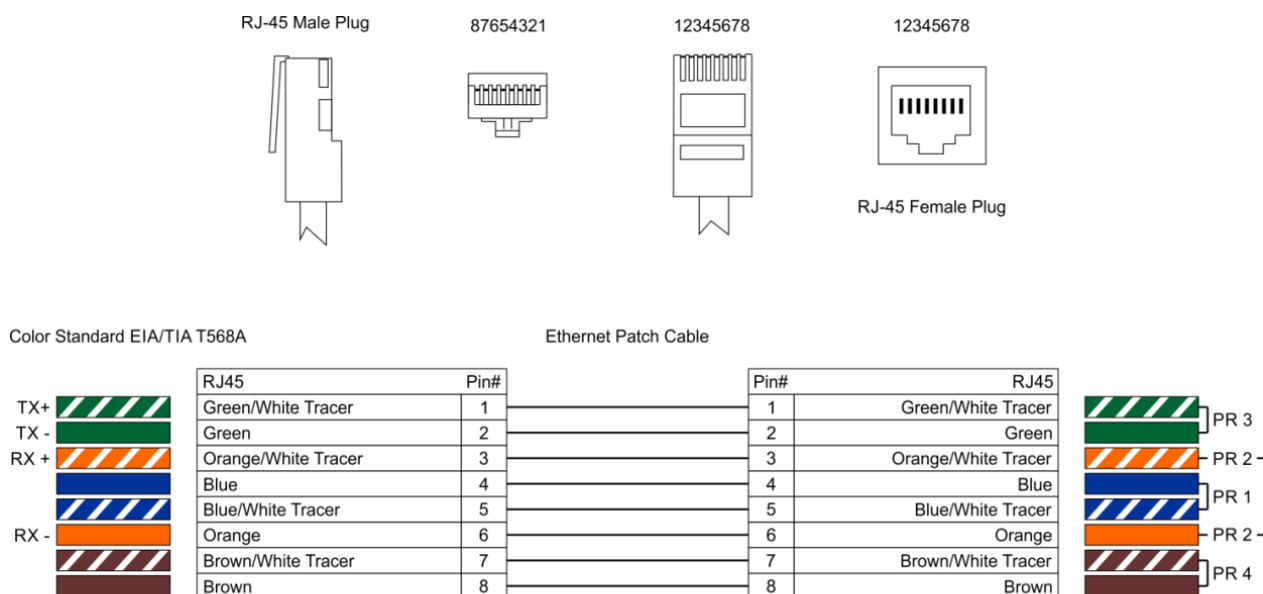

Fig. 07

Manutenzione

L'operatore deve verificare che gli impianti di sicurezza e delle macchine vengano ispezionati da un esperto ogni anno nel contesto di una verifica di accettazione.

L'operatore deve verificare che gli impianti di sicurezza e delle macchine vengano ispezionati da una persona qualificata una volta l'anno.

Durante l'ispezione sarà necessario prendere in considerazione i seguenti punti:

- 01) Tutte le viti usate per l'installazione del dispositivo o di componenti dello stesso devono essere saldamente fissate e non devono essere corrose.
- 02) Non vi devono essere deformazioni sugli alloggiamenti, sugli elementi di fissaggio e sui punti di installazione.
- 03) Le componenti a movimento meccanico quali ad esempio assi, occhielli e altro, non devono recare segni di usura.
- 04) I cavi di alimentazione elettrica non devono recare segni di danni o usura meccanica.

Il dispositivo iW-1915 Pixel richiede una manutenzione pressoché nulla. L'unità va comunque tenuta pulita.

In caso contrario, l'emissione luminosa del faro potrebbe subire una diminuzione significativa. Scollegare l'alimentazione, quindi pulirla con un panno inumidito. Non immergere in liquidi. Pulire la lente con un detergente per vetri e un panno morbido. Non usare alcol o solventi.

La lente anteriore richiede una pulizia settimanale, dato che il liquido usato per la produzione del fumo da spettacolo tende a formare residui, riducendo così la resa luminosa molto rapidamente.

Le ventole di raffreddamento vanno pulite a cadenza mensile servendosi di una spazzola morbida.

Pulire le componenti interne una volta l'anno con una spazzola delicata e un aspirapolvere.

Tenere puliti i collegamenti. Scollegare l'alimentazione, quindi pulire i collegamenti DMX con un panno inumidito. Verificare che i collegamenti siano completamente asciutti prima di collegare la strumentazione o fornire energia elettrica.

Sostituzione del fusibile

Le sovratensioni momentanee, i corto-circuiti o fonti elettriche inadeguate potrebbero far saltare fusibili. Nel caso in cui il fusibile sia bruciato, il dispositivo non funzionerà. Nel caso in cui ciò si verifichi, invitiamo ad attenersi alle seguenti istruzioni:

- 01) Scollegare l'unità dalla presa di corrente elettrica.
- 02) Inserire un cacciavite a taglio nel coperchio del fusibile. Ruotare il cacciavite verso sinistra, e contemporaneamente esercitare una leggera pressione (ruotare e premere). Il fusibile verrà espulso.
- 03) Togliere il fusibile usato. Nel caso in cui sia marrone o comunque scuro, significa che è bruciato.
- 04) Inserire il fusibile sostitutivo nel supporto dove si trovava il vecchio fusibile. Reinserire il coperchio fusibile. Verificare di servirsi di un fusibile dello stesso tipo e con le stesse specifiche tecniche. Consultare le specifiche tecniche sull'etichetta del prodotto per ulteriori dettagli in merito.

Guida alla risoluzione dei problemi

Questa guida alla risoluzione dei problemi è stata pensata per risolvere problemi semplici. Nel caso in cui si verifichi un problema, attenersi ai seguenti passaggi della seguente procedura in ordine fino a che non si trova una soluzione. Una volta che il dispositivo funziona correttamente, non eseguire nessuno dei seguenti passaggi.

Assenza di luce

Nel caso in cui il faro non funzioni correttamente, rivolgersi a un tecnico per eseguire un intervento. Ipotizzare due potenziali aree di problema: l'alimentazione o il fusibile.

- 01) Alimentazione. Verificare che l'unità sia collegata a una presa di corrente adeguata.
- 02) I LED. Rendere il dispositivo Infinity al proprio rivenditore Showtec.
- 03) Il fusibile. Sostituire il fusibile. Rimandiamo a pagina 40 per la sostituzione del fusibile.
- 04) Nel caso in cui i precedenti punti sembrano essere in regola, collegare nuovamente l'unità alla presa di corrente.
- 05) Nel caso in cui non sia possibile determinare la causa del problema, non aprire il dispositivo Infinity; questa operazione potrebbe danneggiare l'unità e invalidare la garanzia.
- 06) Rendere il dispositivo al proprio rivenditore Showtec.

Nessuna risposta al DMX

Ipotizzare la presenza di problemi al cavo o ai connettori DMX, un'anomalia di funzionamento del controller o ancora un'anomalia di funzionamento della scheda DMX del dispositivo.

- 01) Controllare l'impostazione DMX. Verificare che gli indirizzi DMX siano corretti.
- 02) Controllare il cavo DMX: scollegare l'unità; sostituire il cavo DMX; collegare nuovamente alla corrente elettrica. Riprovare il controllo DMX.
- 03) Stabilire se il guasto è nel controller o nel faro. Il controller funziona correttamente con altri prodotti DMX? In caso negativo, far riparare il controller. In caso positivo, recarsi da un tecnico qualificato portando il cavo DMX e il dispositivo in questione.

Problema	Possibile causa (Possibili cause)	Soluzione
Uno o più fari non funzionano per niente	Il dispositivo non riceve alimentazione	<ul style="list-style-type: none"> • Verificare che l'alimentazione sia attivata e che i cavi siano collegati
	Fusibile primario bruciato	<ul style="list-style-type: none"> • Sostituire il fusibile
Dispositivi resettati correttamente, ma tutti rispondono in modo irregolare oppure non rispondono al controller.	Il controller non è collegato.	<ul style="list-style-type: none"> • Collegare il controller.
	L'uscita XLR a 3 poli / 5 poli del controller non coincide con l'uscita XLR del primo dispositivo della catena (il segnale è invertito).	<ul style="list-style-type: none"> • Installare un cavo con adattatore ad inversione di fase fra il controller e il primo dispositivo sulla catena
Dispositivi resettati correttamente, ma alcuni rispondono in modo casuale oppure non rispondono al controller.	Qualità dati scadente	<ul style="list-style-type: none"> • Controllare la qualità dei dati. Nel caso in cui sia significativamente inferiore al 100%, il problema potrebbe essere una connessione dati scadente, cavi rotti o di bassa qualità, spinotto di terminazione mancante, o ancora un dispositivo difettoso che disturba la catena.
	Collegamento della catena dati scadente	<ul style="list-style-type: none"> • Ispezionare i collegamenti e i cavi. Intervenire sui collegamenti di qualità scadente. Riparare o sostituire i cavi danneggiati.
	Collegamento dati non concluso con uno spinotto di terminazione da 120 Ohm.	<ul style="list-style-type: none"> • Inserire uno spinotto di terminazione nel jack di uscita dell'ultimo dispositivo della catena
	Errata assegnazione degli indirizzi ai dispositivi.	<ul style="list-style-type: none"> • Verificare l'impostazione degli indirizzi
	Uno dei dispositivi è difettoso e disturba la trasmissione dei dati sulla catena.	<ul style="list-style-type: none"> • Bypassare un faro alla volta fino a che non viene ripristinato il normale funzionamento; scollegare entrambi i connettori e collegarli direttamente insieme. • Rivolgersi a un tecnico qualificato per riparare il faro difettoso
	L'uscita XLR a 3 poli / 5 poli sui dispositivi non corrisponde (poli 2 e 3 invertiti).	<ul style="list-style-type: none"> • Installare un cavo con adattatore ad inversione di fase fra i dispositivi, oppure invertire il polo 2 e 3 nel dispositivo che manifesta questo comportamento anomalo.
Assenza di luce oppure la lampada si spegne a intermittenza	Il dispositivo è troppo caldo.	<ul style="list-style-type: none"> • Lasciar raffreddare il faro • Pulire la ventola • Verificare che le prese d'aria, il pannello di controllo e la lente anteriore non siano ostruite • Alzare l'aria condizionata
	LED danneggiati	<ul style="list-style-type: none"> • Scollegare il faro e restituirlo al proprio rivenditore
	Le impostazioni dell'alimentazione non corrispondono alla tensione e alla frequenza CA locali	<ul style="list-style-type: none"> • Scollegare il faro. Verificare le impostazioni e correggere ove necessario

Specifiche tecniche del prodotto

Modello:	Infinity iW-1915 Pixel
Tensione in ingresso:	100-240 VAC 60/50Hz
Consumo di corrente:	675W (a piena potenza)
Collegamento DMX:	30 pezzi
Fusibile:	F7AL/250V
Dimensioni:	355 x 300 x 455 mm (LxPxA)
Peso:	14,28 kg
Funzionamento e Programmazione:	
USCITA polo segnale:	Polo 1 (terra), polo 2 (-), polo 3 (+)
Modalità DMX:	21, 97, 76+14 canali
Ingresso segnale:	INGRESSO XLR a 3-poli/5-poli
Uscita segnale:	USCITA XLR, 3-poli/5-poli
Effetti elettro-meccanici:	
Sorgente luminosa:	19 x 15W RGBW 4-in-1 Osram Ostar
Lux @ 2 m:	36600
Miscelazione cromatica:	RGBW, CMY
Temperatura del colore:	19000K
Angolazione del fascio:	7-50°
Zoom motorizzato:	7-50°
Dimmer:	0-100%
Strobo:	0-20Hz
Pan:	540°
Tilt:	270°
Curve del dimmer:	Lineare, Quadrata, Quadrata-I, Curva-S
Alloggiamento:	Metallo & plastica con ritardante di fiamma
Classificazione IP:	IP20
Controllo DMX:	Tramite controller DMX standard
Onboard:	Display LCD con sensore di gravità
Controllo:	Indipendente, Master/Slave, DMX-512, DMX-512+ArtNet
Collegamenti:	Connettore dati e da PowerCON a Schuko dedicato
Temperatura ambiente massima t_a :	40°C
Temperatura massima dell'alloggiamento t_B :	80°C
Distanza minima:	
Distanza minima dalle superficie infiammabili:	0,5 m
Distanza minima dall'oggetto illuminato:	1,5 m

Il design e le specifiche tecniche del prodotto sono soggette a variazioni senza preavviso.



Sito web: www.Showtec.info

Email: service@highlite.nl

Dimensioni

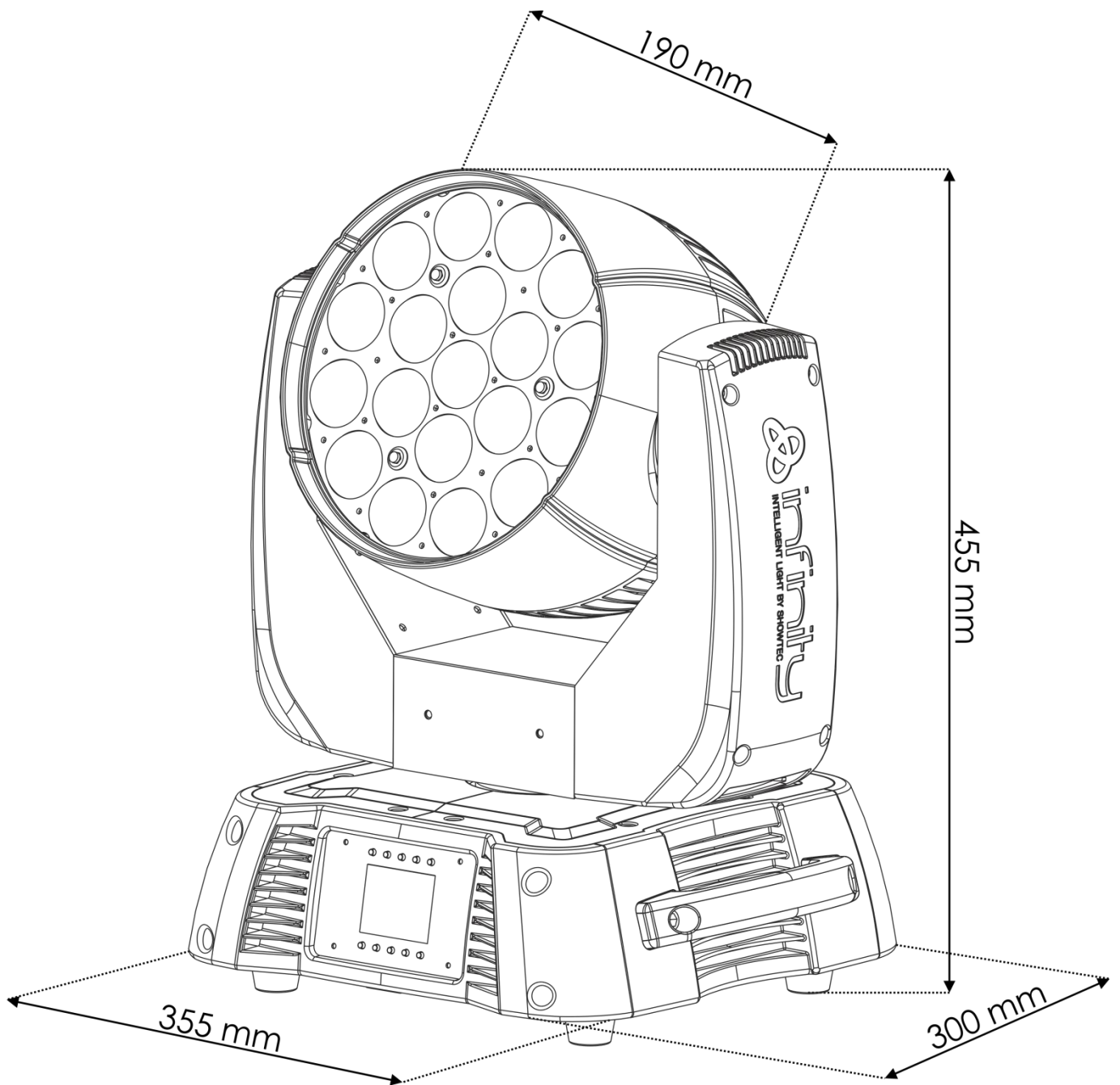



©2015 Infinity