

NEDERLANDS

Infinity S601 Profile

V1

Bestelcode: 41507

Inhoudsopgave

Waarschuwing	3
Veiligheidsinstructies.....	3
Bepalingen voor het gebruik.....	5
Rigging	5
Aansluiting op de netspanning.....	6
Retourneren	7
Claims.....	7
Beschrijving van het apparaat	8
Uitgang	8
Elektrisch	8
Besturing	8
Optisch systeem.....	8
Framing-systeem	8
Beweging	8
Gobo's en kleuren	8
Fysiek	9
Certificering en veiligheid	9
Voorzijde	9
Achterzijde	10
Installatie	10
Movinghead vergrendelen/ontgrendelen.....	10
Instellingen en gebruik	11
Besturingsstanden.....	11
Eén Infinity (stand-alone)	11
Eén Infinity (Handmatig).....	11
Meerdere Infinity's (DMX-besturing).....	11
Meerdere Infinity's (Wireless DMX-besturing)	12
De Infinity verbinden met de Wireless DMX-zender	14
De verbinding met de W-DMX-signaalzender verbreken	14
Meerdere Infinity's (ArtNet-besturing)	15
Verbinding maken met een netwerk	16
ArtNet-instellingen.....	16
Het maken van een datakabel.....	17
Besturingssoftware	17
Het koppelen van fixtures	18
Datakabels.....	18
Bedieningspaneel.....	19
Besturingsstand.....	19
DMX-adrestoewijzing.....	19
Menuoverzicht	20
Opstarten	24
Vergrendeling.....	24
Opstarten zonder resetten.....	24
Opties hoofdmenu	25
1. DMX-adrestoewijzing	25
2. Besturingsstand	26
2.1. Gebruikers-personality.....	26
3. Instellingenmenu.....	27
3.1. Netwerkinstellingen	29
3.2. Vergrendelingscode.....	30
3.3. Kalibratie touchscreen	31
3.4. Servicemenu.....	31
3.5. Functies resetten.....	32

4. Handmatige besturing	33
5. Stand-alone	34
6. Informatie	34
6.1. Fixturegegevens	35
6.2. Ventilatorgegevens	35
6.3. Foutgegevens	35
DMX-kanalen	36
57 kanalen (Geavanceerd)	41
37 kanalen (Standaard)	47
Onderhoud	52
De zekering vervangen	52
Gobo-formaat	53
Een gobo uit het roterende gobo-wiel vervangen	53
Oriëntatie glazen gobo	54
Draaiende gobo-wielen, kleurenwiel en animatiewiel	55
Positie framing-sluiter	56
Problemen oplossen	57
Geen licht	57
Geen respons op DMX	57
Productspecificaties	59
Afmetingen	60
Positie/DMX-waarden movinghead	61
Opmerkingen	62

Waarschuwing



Lees voor uw eigen veiligheid deze handleiding zorgvuldig door voordat u het apparaat voor de eerste keer opstart!



Instructies bij het uitpakken

Pak bij ontvangst van dit product de doos onmiddellijk voorzichtig uit en controleer de inhoud. Controleer of alle onderdelen aanwezig zijn en dat er niets is beschadigd. Als u transportschade aan de onderdelen constateert of als de verpakking onjuist is behandeld, moet u de dealer hier onmiddellijk van op de hoogte brengen en het verpakkingsmateriaal bewaren voor inspectie. Bewaar de doos en alle verpakkingsmaterialen. Als een apparaat naar de fabriek moet worden geretourneerd, is het belangrijk dat het in de originele doos en verpakkingsmateriaal wordt geretourneerd.

Uw levering omvat:

- Infinity S601 Profile
- 2 montagebeugels met quicklocks
- Neutrik Powercon True1-voedingskabel 1,5 m
- Gebruikershandleiding

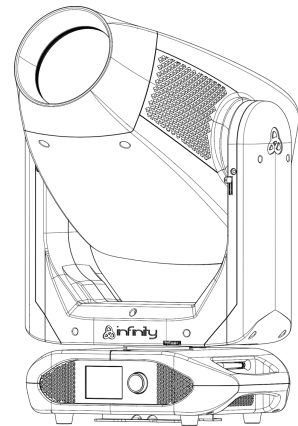
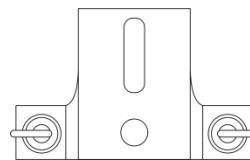
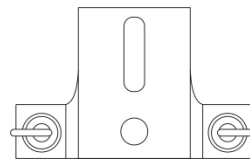

Verwachte levensduur leds

De helderheid van leds neemt in de loop van de tijd af. WARMTE is hierbij cruciaal en leidt tot een snellere achteruitgang. Wanneer leds in clusters worden geplaatst, worden ze warmer dan wanneer ze individueel of in optimale omstandigheden worden geplaatst. Hierdoor zal de levensduur van de leds aanzienlijk korter zijn wanneer ze op vol vermogen worden gebruikt. Indien een lange levensduur de prioriteit heeft, moet u voor lagere bedrijfstemperaturen zorgen. U kunt hierbij denken aan het verlagen van de omgevingstemperatuur of de intensiteit van de projectie.



LET OP!

**Houd dit apparaat uit de buurt van regen en vocht!
Trek de stekker uit het stopcontact voordat u de behuizing opent!**



Veiligheidsinstructies

Iedereen die betrokken is bij de installatie, het gebruik en het onderhoud van dit apparaat moet:

- gekwalificeerd zijn
- de instructies in deze handleiding volgen



**LET OP! Wees voorzichtig bij wat u doet.
De hoge spanning op de kabels kan leiden tot
gevaarlijke elektrische schokken bij aanraking!**



Voordat u het apparaat voor de eerste keer aanzet, moet u controleren of deze bij het transport niet is beschadigd.

Raadpleeg bij eventuele schade uw dealer en gebruik het apparaat niet.

Om het apparaat in perfecte conditie te houden en het veilig te kunnen gebruiken, is het van essentieel belang dat de gebruiker de veiligheidsinstructies en de waarschuwingen in deze handleiding navolgt.

Wees ervan bewust dat schade, veroorzaakt door wijzigingen aan het apparaat, niet wordt gedekt door de garantie.

Dit apparaat bevat geen onderdelen die door de gebruiker kunnen worden vervangen. Onderhoud dient alleen door gekwalificeerde technici te worden uitgevoerd.

BELANGRIJK:

De fabrikant aanvaardt aansprakelijkheid voor schade als gevolg van het niet naleven van de instructies in deze handleiding, of door het aanbrengen van wijzigingen aan het apparaat.

- Zorg ervoor dat de voedingskabel nooit in contact komt met andere kabels! Wees bijzonder voorzichtig met de voedingskabel en alle aansluitingen met netspanning!
- Verwijder nooit waarschuwingen of informatiestickers van het apparaat.
- Dek de aardeaansluiting nooit af.
- Til het apparaat nooit op aan de projectielens, hierdoor kunnen de mechanische onderdelen beschadigen. Pak het apparaat altijd vast bij de transporthandgrepen.
- Plaats geen enkel materiaal over de lens.
- Kijk nooit direct in de lichtbron.
- Laat geen kabels rondslingeren.
- Draai nooit de schroeven van de draaiende gobo los, anders kunt u mogelijk de kogellagers openen.
- Steek geen voorwerpen in de ventilatieopeningen.
- Sluit dit apparaat niet aan op een dimmerpack.
- Schakel het apparaat niet snel achter elkaar aan en uit, dit kan de levensduur van het apparaat verkorten.
- Raak tijdens het gebruik de behuizing van het apparaat niet met blote handen aan (de behuizing wordt heet). Laat het apparaat minstens 5 minuten afkoelen voordat u het aanraakt.
- Stel het apparaat niet bloot aan schokken en trillingen. Gebruik geen brute kracht tijdens de installatie of bediening van het apparaat.
- Gebruik het apparaat alleen binnenshuis en voorkom contact met water of andere vloeistoffen.
- Gebruik het apparaat uitsluitend nadat u hebt gecontroleerd of de behuizing goed is afgesloten en of alle schroeven goed zijn vastgedraaid.
- Gebruik het apparaat uitsluitend als u bekend bent met de functies.
- Voorkom blootstelling aan vuur en plaats het apparaat niet in de buurt van ontvlambare vloeistoffen of gassen.
- De behuizing moet tijdens het gebruik gesloten blijven.
- Laat altijd 50 cm ruimte vrij rond het apparaat, zodat de lucht goed kan circuleren.
- Als het apparaat niet in gebruik is of als het moet worden schoongemaakt, moet u de stekker uit het stopcontact halen. Haal altijd de kabel met de stekker uit het stopcontact. Haal de stekker nooit uit het stopcontact door aan het netsnoer te trekken.
- Zorg dat het apparaat niet wordt blootgesteld aan extreme hitte, vocht of stof.
- Zorg ervoor dat de netspanning niet hoger is dan de spanning die op de achterzijde staat vermeld.
- Zorg ervoor dat het netsnoer niet bekneld raakt en gebruik het snoer niet als het is beschadigd. Controleer van tijd tot tijd het apparaat en het netsnoer.
- Als de lens duidelijk is beschadigd, moet deze worden vervangen.
- Als het apparaat is gevallen of een klap heeft opgelopen, moet u onmiddellijk de stekker uit het stopcontact trekken. Laat het apparaat voor gebruik nakijken door een gekwalificeerde technicus.
- Schakel het apparaat niet onmiddellijk in nadat het is blootgesteld aan grote temperatuurschommelingen (bv. na transport). Condens kan het apparaat beschadigen. Laat het apparaat uitgeschakeld op kamertemperatuur komen.
- Stop onmiddellijk met het gebruik van uw Infinity-apparaat als het niet goed werkt. Pak het apparaat zorgvuldig in (bij voorkeur in de oorspronkelijke verpakking) en retourneer het voor reparatie aan uw Infinity-dealer.
- Alleen voor gebruik door volwassenen. De movinghead moet buiten het bereik van kinderen worden gemonteerd. Laat het draaiende apparaat nooit onbeheerd achter.
- Probeer niet de thermostaatschakelaar of de zekeringen te omzeilen.
- Gebruik bij vervanging alleen zekeringen van hetzelfde type en dezelfde klasse.

- De gebruiker is verantwoordelijk voor de juiste plaatsing en het gebruik van de Infinity. De fabrikant is niet aansprakelijk voor schade als gevolg van misbruik of een onjuiste installatie van dit apparaat.
- Dit apparaat voldoet aan beschermingsklasse I. Het is daarom van essentieel belang dat de geel/groene aansluiting wordt geaard.
- Reparaties, onderhoud en elektrische aansluitingen dienen uitsluitend te worden uitgevoerd door een gekwalificeerde technicus.
- GARANTIE: Geldig tot één jaar na aankoopdatum.



Bepalingen voor het gebruik

- Dit apparaat is niet ontworpen voor continu gebruik. Regelmatige onderbrekingen in het gebruik zorgen ervoor dat het apparaat een lange tijd zonder defecten meegaat.
- Als het apparaat enige tijd niet wordt gebruikt, ontkoppelt u het van de voeding door de stroom te onderbreken of de stekker uit het stopcontact te halen. Daarmee vermindert u slijtage en verlengt u de levensduur van het apparaat.
- De maximale omgevingstemperatuur $t_a = 40\text{ °C}$ mag nooit worden overschreden.
- De relatieve luchtvochtigheid mag niet hoger zijn dan 50%, met een omgevingstemperatuur van 40 °C .
- Als dit apparaat op een andere wijze wordt gebruikt dan beschreven in deze handleiding, kan het product beschadigd raken en zal de garantie komen te vervallen.
- Ieder ander gebruik kan leiden tot gevaren als kortsluiting, brandwonden, elektrische schokken, het ontploffen van lampen, vastlopen enz.

Hierbij brengt u de veiligheid van uzelf en anderen in gevaar!

Rigging

Volg de Europese en nationale richtlijnen met betrekking tot het ophangen van apparatuur (rigging), opzetten van trussen en alle andere veiligheidskwesaties.

Voer de installatie niet zelf uit!

Laat de inspecties altijd uitvoeren door gekwalificeerd personeel!

Procedure:

- Als de Infinity aan het plafond of hoge balken wordt gehangen, moeten professionele truss-systemen gebruikt worden.
- Gebruik een klem om de Infinity met de montagebeugel aan het truss-systeem te bevestigen.
- De Infinity mag nooit vrij rondhangen.
- De installatie moet altijd beveiligd worden met een veiligheidsvoorziening, zoals een vangnet of een veiligheidskabel.
- Bij het ophangen, demonteren of onderhouden van het Infinity moet u er altijd voor zorgen dat de vloer onder de plaats van installatie is afgezet en dat er zich geen onbevoegden in de buurt bevinden.

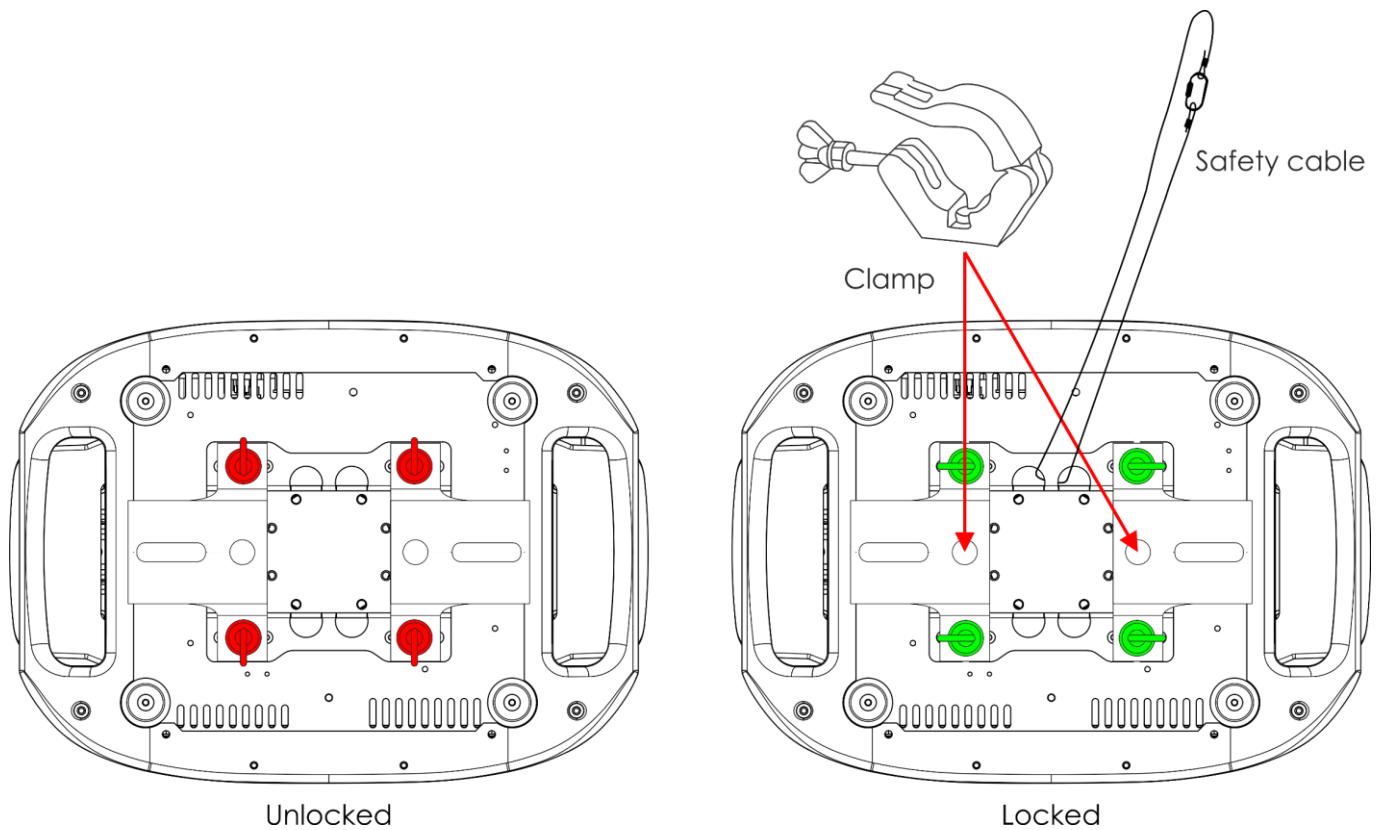

De Infinity kan geplaatst worden op een vlakke podiumvloer of met een klem en montagebeugel aan een willekeurig soort truss.

Onjuiste installatie kan ernstig letsel en/of schade aan eigendommen veroorzaken!

Aansluiting op de netspanning

Sluit het apparaat met de stekker aan op de netspanning.

Let er altijd op of de juiste kleur kabel op de juiste plaats wordt aangesloten.

Internationaal	EU-kabel	VK-kabel	VS-kabel	Pen
L	BRUIN	ROOD	GEEL/KOPER	FASE
N	BLAUW	ZWART	ZILVER	NEUTRAAL
⊕	GEEL/GROEN	GROEN	GROEN	BESCHERMAARDE

Zorg dat het apparaat altijd goed is geaard!

Onjuiste installatie kan ernstig letsel en/of schade aan eigendommen veroorzaken!



Retourneren



Geretourneerd handelswaar moet voldoende gefrankeerd en in de originele verpakking worden verzonden. Verzending onder rembours of via een antwoordnummer is niet mogelijk.

De verpakking moet duidelijk zijn voorzien van het retournummer (RMA-nummer). Geretourneerde producten zonder retournummer worden geweigerd. Highlite zal aldus geretourneerde goederen of eventuele aansprakelijkheid niet accepteren. Bel Highlite 0031-455667723 of stuur een e-mail naar aftersales@highlite.com en vraag een retournummer aan voordat u het apparaat verstuurt. Zorg dat u het modelnummer, serienummer en een korte beschrijving van de reden voor het retourneren bij de hand hebt. Verpak het apparaat goed, schade tijdens verzending als gevolg van ondeugdelijke verpakking komt voor rekening van de klant. Highlite behoudt zich het recht voor naar eigen goeddunken product(en) te repareren of te vervangen. Als suggestie willen we aangeven dat een stevige verpakking zoals gebruikt door UPS, of een dubbelwandige doos altijd een veilige keuze is.

Let op: Als u een retournummer ontvangt, noteer dan volgende informatie en sluit die bij in de doos:

- 01) Uw naam
- 02) Uw adres
- 03) Uw telefoonnummer
- 04) Een korte beschrijving van het probleem

Claims

De klant is verplicht om de geleverde goederen onmiddellijk na ontvangst te controleren op tekortkomingen en/of zichtbare gebreken, of deze controle uit te voeren na aankondiging dat de goederen ter beschikking staan. Schade die optreedt tijdens de verzending valt onder de verantwoordelijkheid van de pakketdienst en de schade moet daarom bij ontvangst van de handelswaar aan de koerier worden gemeld.

Het is de verantwoordelijkheid van de klant om transportschade te melden en te claimen bij de pakketdienst. Transportschade moet binnen één dag na ontvangst van de verzending bij ons worden gemeld.

Eventuele retourzendingen moeten altijd gefrankeerd worden verzonden. De retourzending moet vergezeld gaan van een brief met de reden voor retourzending. Onvoldoende gefrankeerde retourzendingen worden geweigerd, tenzij anders schriftelijk overeengekomen.

Klachten die op ons betrekking hebben, moeten binnen tien werkdagen na ontvangst van de factuur schriftelijk of per fax worden ingediend. Na deze periode worden klachten niet meer in behandeling genomen.

Klachten worden alleen in behandeling genomen als de klant tot dusver aan alle voorwaarden van de overeenkomst heeft voldaan, ongeacht de overeenkomst waaruit deze verplichting kan worden afgeleid.

Beschrijving van het apparaat

Funcies

De Infinity S601 Profile is een movinghead met groot vermogen en fantastische effecten.

Uitgang

- Lux op 5 m 6,5°: 29712
- Lux op 5 m 45°: 1124
- Stralingshoek: 6,5° - 45°
- Lichtbron: 1 witte led van 500 W
- Kleurtemperatuur: 7500K

Elektrisch

- Ingangsspanning: AC 100-240 V, 50/60 Hz
- Stroomverbruik: 750 W

Besturing

- On-board: accuvoeding, touchscreen op voorkant
- Besturingsstanden: stand-alone, handmatig, DMX-512, W-DMX, ArtNet
- Besturingsprotocol: DMX, W-DMX, RDM, sACN, ArtNet
- DMX-kanalen: standaard (37 kanalen), geavanceerd (57 kanalen), gebruiker (maximaal 57 kanalen)
- Wireless DMX: Wireless Solutions Sweden

Optisch systeem

- Dimmer: 16 bit, 0-100%
- Stroboscoop: 0-20 Hz
- Selecteerbare PWM: 0,6/1,5/2/4/6/15 kHz
- Focus: Gemotoriseerde autofocus
- Diafragma: Gemotoriseerd 0-100%
- Zoom: 8 of 16 bits gemotoriseerd
- Prisma's: Prisma met 3 facetten en lineair roterend prisma met 5 facetten
- Halfdoorzichtig filter: Ja
- Animatie: Continu bi-directioneel draaiend Flame-wiel en digital-motioneffecten

Framing-systeem

- Sluiters: Vier bewegende blades over twee assen
- Systeemrotatie: +/- 45°
- Resolutie: 16 bit

Beweging

- Pan: 540°
- Tilt: 270°
- Pan/Tilt-resolutie: 16 bit
- Speciaal: Automatische pan-omkering op basis van fixture-oriëntatie

Gobo's en kleuren

- Gobo-wiel 1: 6 glazen gobo's
- Gobo-formaat gobo-wiel 1: Glazen gobo: **31,95** mm (grootte gobo); **24** mm (diameter afbeelding); **1,1** mm (dikte gobo)
- Gobo-wiel 2: 5 glazen gobo's
- Gobo-formaat gobo-wiel 2: Glazen gobo: **31,95** mm (grootte gobo); **26** mm (diameter afbeelding); **1,1** mm (dikte gobo)
- Gobo-functies: Gobo-floweffect, gobo-shake
- Gobo-rotatie: Bi-directioneel
- Gobo-index: 8 of 16 bits
- Kleurenwiel: 6 dichroïsche filters + wit
- CMY: 0-100%
- CTO: 0-100%
- Kleurfuncties: Gesplitste kleuren, regenboogeffect, CMY-macro's

Fysiek

- Kleur: Zwart
- Behuizing: Metaal en vlamvertragend plastic
- Data-aansluiting: Neutrik XLR 5-polig & RJ-45 IN/OUT
- Voedingsaansluiting: Neutrik PowerCON True1 IN/OUT
- Zekering: F13AL/250V
- Afmetingen: 284 x 420 x 748 mm (LxBxH)
- Gewicht: 35,6 kg

Certificering en veiligheid

- Certificering: CE
- Max. temperatuur omgeving: 40°C

Optionele accessoires:

[70454](#) – Veiligheidskabel Saveking 4mm (neutraal)

[70456](#) – Veiligheidskabel Saveking 4mm (zwart)

[FLA43](#) – DMX-terminator

[75101](#) – Snelkoppeling 150 kg (zwart)

Voorzijde

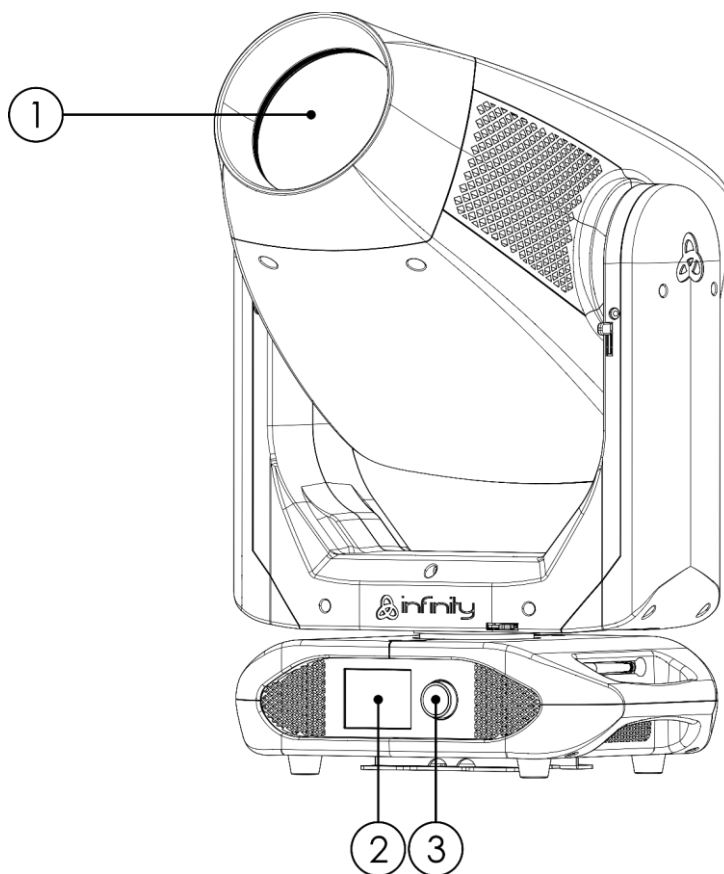

Afb. 01

- 01) Lens
- 02) Lcd-display
- 03) Menubesturing

Achterzijde

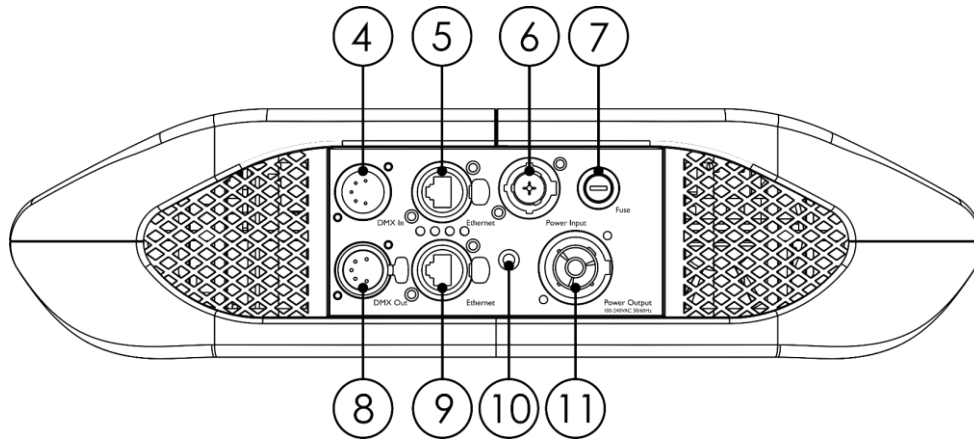

Afb. 02

- 04) 5-polige DMX-signaalaansluiting IN
- 05) RJ45 ArtNet-aansluiting
- 06) Neutrik PowerCON True1-voedingsaansluiting IN
- 07) Zekering F13AL/250V
- 08) 5-polige DMX-signaalaansluiting OUT
- 09) RJ45 ArtNet-aansluiting
- 10) Aardeaansluiting
- 11) Neutrik PowerCON True1-voedingsaansluiting OUT

Installatie

Verwijder alle verpakkingsmaterialen van de Infinity S601 Profile. Controleer of alle schuimplastic en opvulmaterialen zijn verwijderd. Sluit alle kabels aan.

Steek de stekker niet in het stopcontact tot het gehele systeem goed is opgesteld en aangesloten.

Haal altijd de stekker uit het stopcontact voordat u het apparaat schoonmaakt of reparaties uitvoert.

Schade als gevolg van het niet naleven van deze instructie valt niet onder de garantie.

Movinghead vergrendelen/ontgrendelen

U kunt de movinghead **vergrendelen** door de vergrendeling naar links (horizontaal) te verschuiven voor **pan** of omhoog (verticaal) voor **tilt (rode pijlen)**. U kunt de movinghead **ontgrendelen** door de vergrendeling naar rechts (horizontaal) te verschuiven voor **pan** of omlaag (verticaal) voor **tilt (groene pijlen)**.

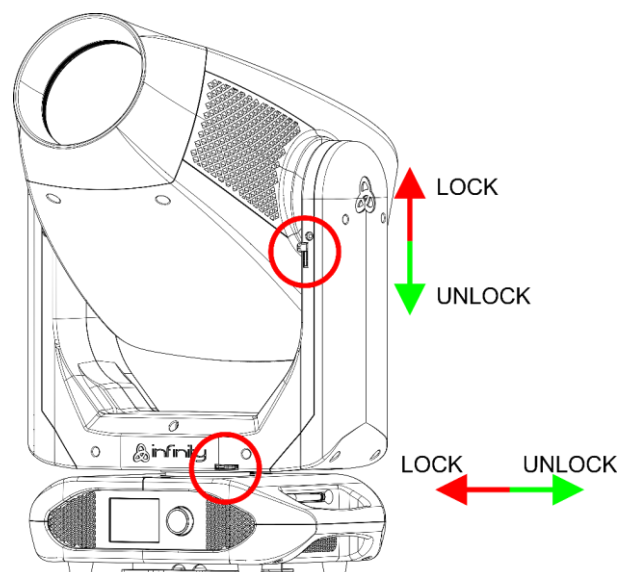

Afb. 03

Instellingen en gebruik

Volg de onderstaande aanwijzingen aangezien deze betrekking hebben op de besturingsstand van uw voorkeur.

Voordat u de stekker in het stopcontact steekt, moet u altijd controleren of de netspanning overeenkomt met de specificaties van het product. Gebruik een product dat bedoeld is voor 120 V niet op een netspanning van 230 V, of omgekeerd.

Sluit het apparaat aan op het stopcontact.

Besturingsstanden

Er zijn 5 standen:

- Stand alone
- Handleiding
- DMX-512 (37, 57 kanalen)
- W-DMX (37, 57 kanalen)
- ArtNet (37, 57 kanalen)

Eén Infinity (stand-alone)

- 01) Bevestig het apparaat aan een stevige truss. Laat minstens 0,5 meter vrij aan alle kanten voor een goede luchtcirculatie.
- 02) Gebruik altijd een veiligheidskabel (bestelnummer 70140 / 70141).
- 03) Steek de stekker van de voedingskabel in een passend stopcontact.
- 04) Als de Infinity niet is aangesloten via een DMX-kabel, dan werkt deze als een stand-alone-apparaat.
- 05) Zie pagina 34 voor meer informatie over de standalonestand.

Eén Infinity (Handmatig)

- 01) Bevestig het apparaat aan een stevige truss. Laat minstens 0,5 meter vrij aan alle kanten voor een goede luchtcirculatie.
- 02) Gebruik altijd een veiligheidskabel (bestelnummer 70140 / 70141).
- 03) Steek de stekker van de voedingskabel in een passend stopcontact.
- 04) Als de Infinity niet is aangesloten via een DMX-kabel, dan werkt deze als een stand-alone-apparaat.
- 05) Zie pagina 33 voor meer informatie over de handmatige stand.

Meerdere Infinity's (DMX-besturing)

- 01) Bevestig het apparaat aan een stevige truss. Laat minstens 0,5 meter vrij aan alle kanten voor een goede luchtcirculatie.
- 02) Gebruik altijd een veiligheidskabel (bestelnummer 70140 / 70141).
- 03) Gebruik een 5-polige XLR-kabel om de Infinity en andere apparaten aan te sluiten.



Pin 1: GND (screen)
 Pin 2: Signal (-)
 Pin 3: Signal (+)
 Pin 4: N/C
 Pin 5: N/C

Pin 1: GND (screen)
 Pin 2: Signal (-)
 Pin 3: Signal (+)



Pin 1: GND (screen)
 Pin 2: Signal (-)
 Pin 3: Signal (+)

Pin 1: GND (screen)
 Pin 2: Signal (-)
 Pin 3: Signal (+)
 Pin 4: N/C
 Pin 5: N/C

- 04) Koppel de apparaten zoals getoond in afb. 04. Sluit de DMX Out-connector van de eerste eenheid aan op de In-connector van de tweede eenheid met een DMX-signaalkabel. Herhaal dit proces voor het koppelen van het tweede, derde en vierde apparaat.
- 05) Sluit de voedingskabel aan: steek het netsnoer in de PowerCON True 1-aansluiting van elk van de apparaten, steek vervolgens het andere uiteinde van het netsnoer in een passend stopcontact, te beginnen bij het eerste apparaat. Steek de stekker niet in het stopcontact tot het gehele systeem

goed is opgesteld en aangesloten.

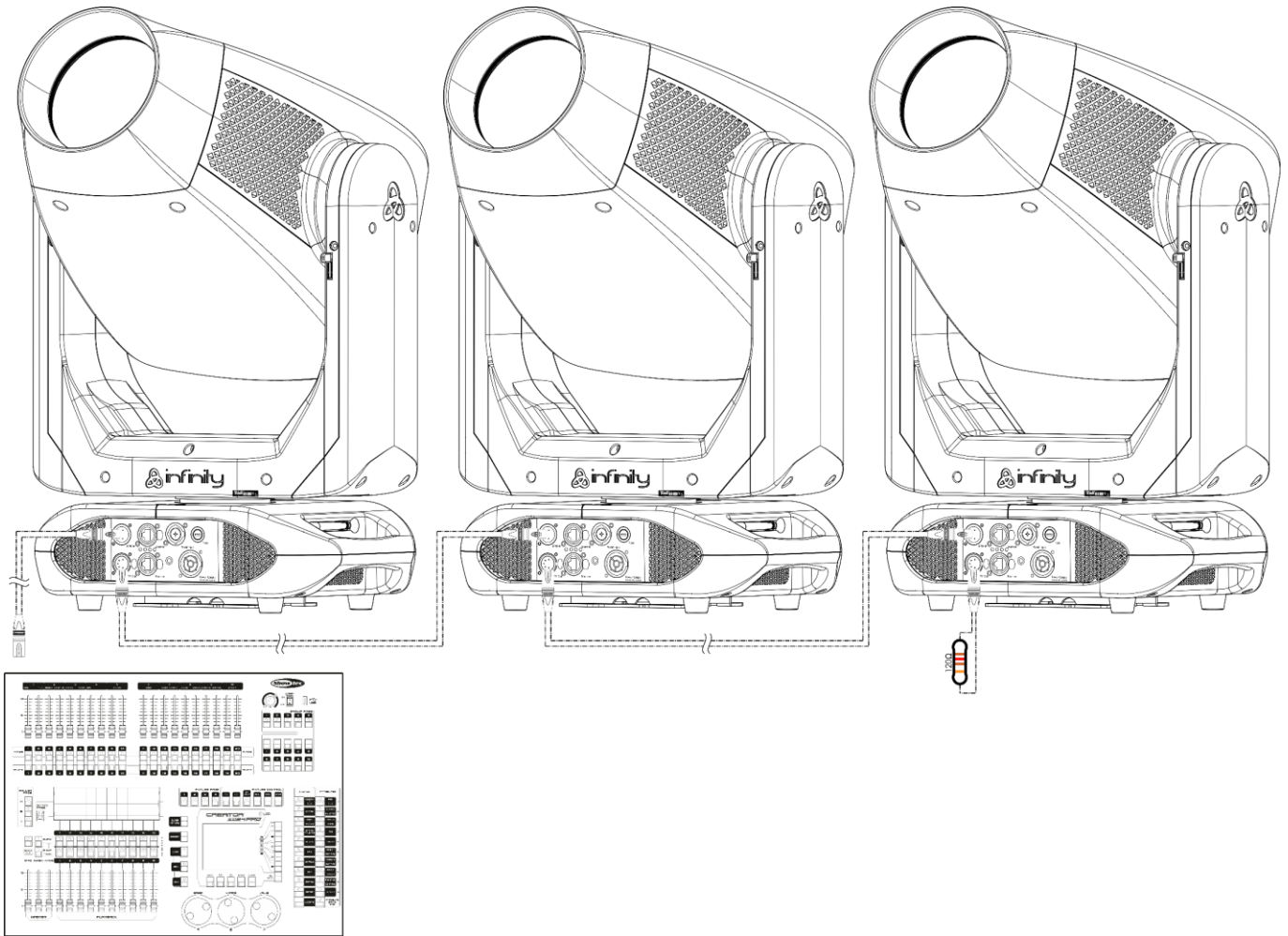

DMX-opstelling meerdere Infinity's



Afb. 04

Opmerking: Sluit alle kabels aan voordat u de stekker in het stopcontact steekt

Meerdere Infinity's (Wireless DMX-besturing)

- 01) Plaats de Infinity's op de gewenste plaats (de maximale afstand voor Wifi is 250 meter).
- 02) Schakel W-DMX in op alle Infinity's (zie pagina's 26-28 voor meer informatie).
- 03) Koppel de draadloze signaalzender aan meerdere Infinity's. Raadpleeg de handleiding bij de zender voor het maken van een draadloze verbinding.
- 04) Wanneer de groene WDMX-indicator  knippert, zoekt het apparaat naar een beschikbare verbinding.
- 05) Zodra de verbinding is gemaakt, licht het lampje  ononderbroken groen op.
- 06) Gebruik een DMX-kabel om de zender te koppelen aan een geschikte lichtcontroller.

Meerdere Infinity's (Wireless DMX-besturing)

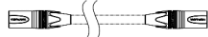
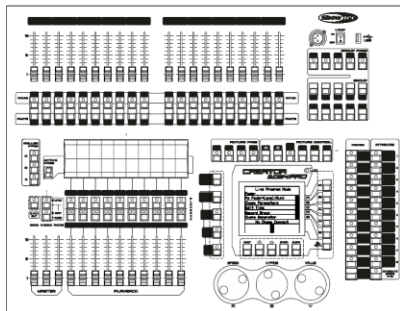

Use the Wireless DMX MicroBox F-1 G5 Transceiver (50175).

Afb. 05

2,4GHz-communicatiemodule van Sweden Wireless

Communicatieafstand:	Afhankelijk van het zendvermogen of de zendmodule
Testomstandigheden:	W-DMX TRx-zendmodule, 2dBi-antenne, zendvermogen 20 dBm (100 mW)
Bereik binnen:	60 m (ongeveer door drie betonnen muren)
Bereik buiten:	250 m

Wireless DMX-verbinding

De draadloze ontvangstmodule 'Pico G4 Receiver, 2,4GHz', van het Zweedse WIRELESS SOLUTION, functioneert alleen als ontvanger van een 2,4-GHz draadloos signaal. Gebruik voor het verzenden van het draadloze signaal de [50175](#) W-DMX MicroBox F-1 G5 Transceiver van WIRELESS SOLUTION. Het blauwe lampje op de achterkant van de fixture geeft de status van de draadloze verbinding aan.

Wifi-problemen:

- 01) Geen verbinding met een zender.
De W-DMX-indicator  op het display is grijs.
- 02) Zoeken naar een verbinding.
De W-DMX-indicator  op het display knippert snel.

Wanneer de W-DMX-communicatie normaal is, blijft het lampje  op het display groen branden.



De Infinity kan niet tegelijkertijd een draadloos DMX-signaal en DMX-signaal via een kabel ontvangen.



De Infinity verbinden met de Wireless DMX-zender

De Infinity kan niet actief verbinding maken met een willekeurige draadloze signaalzender. Raadpleeg de handleiding bij de zender voor het maken van een draadloze verbinding. Wij raden de W-DMX MicroBox F-1 G5 Transceiver aan ([50175](#)) van WIRELESS SOLUTION (afb. 06).

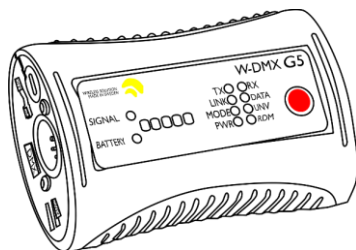

Afb. 06

De verbinding met de W-DMX-sigtaalzender verbreken

- 01) Schakel de W-DMX uit. Hiervoor deactiveert u W-DMX (zie pagina's 26-28 voor meer informatie).
- 02) Ontkoppel de Infinity (zie pagina's 26-28 voor meer informatie).
- 03) De verbinding met de Infinity wordt nu verbroken.

Meerdere Infinity's (ArtNet-besturing)

- 01) Bevestig het apparaat aan een stevige truss. Laat minstens 0,5 meter vrij aan alle kanten voor een goede luchtcirculatie.
- 02) Gebruik altijd een veiligheidskabel (bestelnummer 70140 / 70141).
- 03) Gebruik een CAT-5-/CAT-6-kabel om de Infinity en andere apparaten aan te sluiten.
- 04) Sluit uw pc met daarop de ArtNet-software aan op de RJ45-ingang van het eerste apparaat.
- 05) Koppel de apparaten zoals getoond in afb. 07. Sluit de RJ45 uitgang van de eerste eenheid aan op de ingang van de tweede eenheid met een CAT-5-/CAT-6-kabel. Herhaal dit proces voor het koppelen van het tweede, derde en vierde apparaat.
- 06) Sluit de voedingskabel aan: steek het netsnoer in de PowerCON True 1-aansluiting van elk van de apparaten, steek vervolgens het andere uiteinde van het netsnoer in een passend stopcontact, te beginnen bij het eerste apparaat. Steek de stekker niet in het stopcontact tot het gehele systeem goed is opgesteld en aangesloten.

ArtNet-opstelling meerdere Infinity's

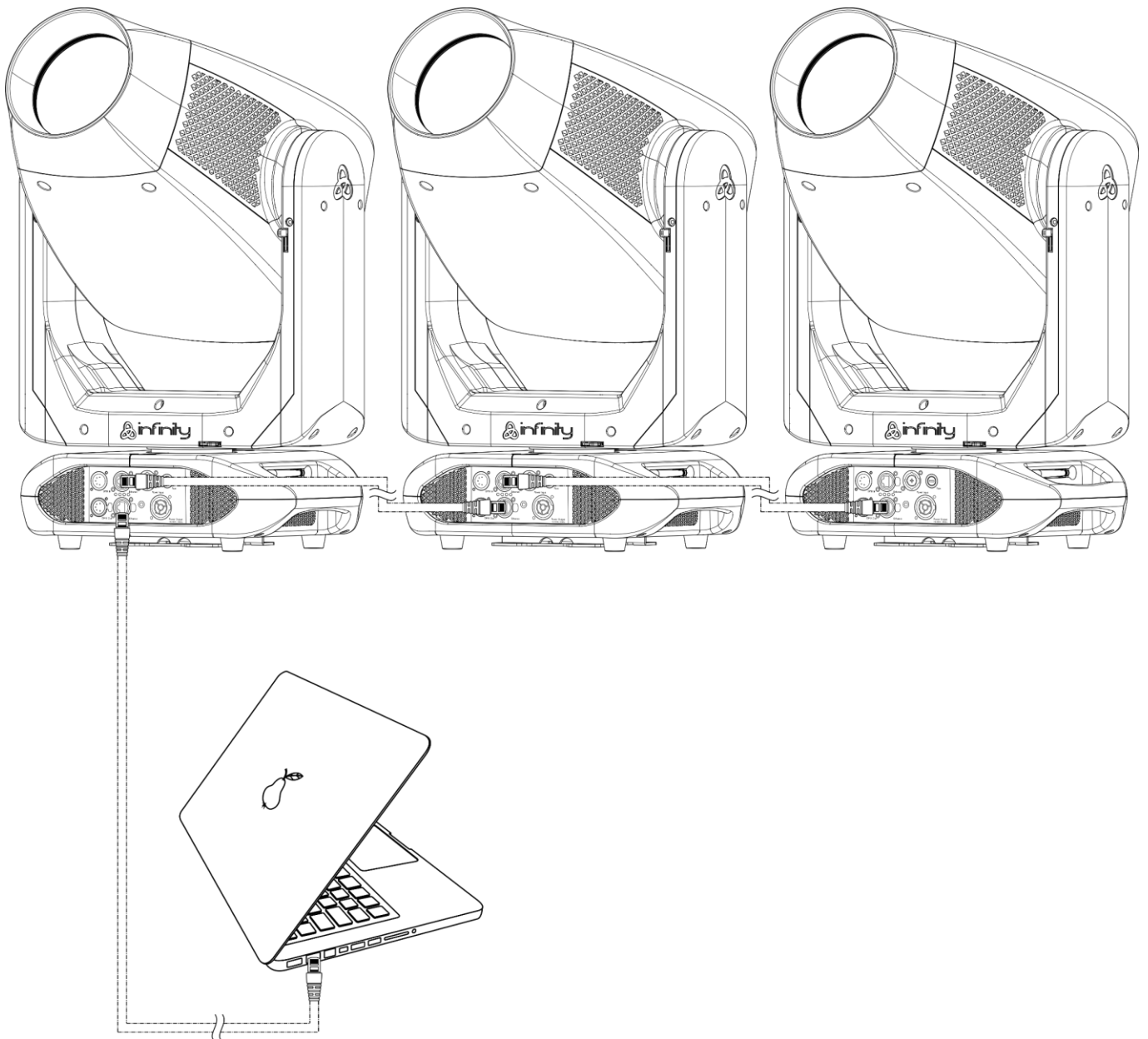

Afb. 07

Opmerking: Sluit alle kabels aan voordat u de stekker in het stopcontact steekt

Verbinding maken met een netwerk

ArtNet-instellingen

- 01) Installeer ArtNet-software op uw Windows- of Mac-computer of gebruik een lichtcontroller die ArtNet ondersteunt.
- 02) Sluit de voeding aan op Infinity.
- 03) Sluit de ethernetconnector van het apparaat aan op de ethernetconnector van uw software/lichtcontroller met een CAT-5/CAT-6-kabel.
- 04) Stel het IP-adres in van uw software/lichtcontroller in op **2.x.x.x** of **10.x.x.x**, afhankelijk van de ArtNet-instellingen.
- 05) Stel het subnetmasker in op **255.0.0.0**, op zowel de Infinity als uw software/lichtcontroller. Zorg ervoor dat alle fixtures in het netwerk een **uniek IP-adres hebben**.
- 06) Als u meer fixtures wilt aansluiten, volgt u het voorbeeld hieronder.

Voorbeeld:

- 01) Zorg ervoor dat elke aangesloten Infinity een **uniek IP-adres heeft**.
- 02) Zorg ervoor dat het subnetmasker van elk apparaat is ingesteld op **255.0.0.0**.
- 03) Stel de universe van de eerste Infinity in op **1**.
- 04) Stel het DMX-adres van de eerste Infinity in op **001**.
- 05) Let op: u kunt maximaal 8 apparaten aansluiten (8 x 57 kanalen = 456 benodigde kanalen). Vanwege de limiet van 512 kanalen kunt u het 9e apparaat niet aansluiten op dezelfde datakabel, omdat de functionaliteit van het 9e apparaat daardoor beperkt wordt.
- 06) Om dit probleem op te lossen stelt u de universe van de 9e S601 in op **2** en het DMX-adres op **001**.
- 07) Als u meerdere apparaten aansluit, kunt u stappen 5 en 6 maximaal 255 keer herhalen, waarbij u telkens een oplopend universe-getal gebruikt (er zijn er 255 beschikbaar).
- 08) Deel met de software (zoals 50224 - Arkaos Media Master Express) alle aangesloten apparaten in met de bovenstaande instellingen.
- 09) De Infinity S601's zijn nu klaar voor gebruik.
- 10) Bij het maken van grote installaties raden wij u aan om een 16-bit, ethernet-switch met hoge snelheid te gebruiken om het ArtNet-datasignaal te verdelen.

Het maken van een datakabel

U kunt een standaard ETHERNETKABEL gebruiken ter vervanging van de benodigde DATAKABEL voor het versturen van data naar de S601.

Volg de onderstaande instructies om een extra netkabel te maken.

Neem een standaardnetkabel (CAT-5/ 5E /6) en maak verbinding met de RJ45-aansluiting, zoals getoond in de onderstaande afbeelding (afb. 08). De draden moeten nu als volgt zijn gekleurd:

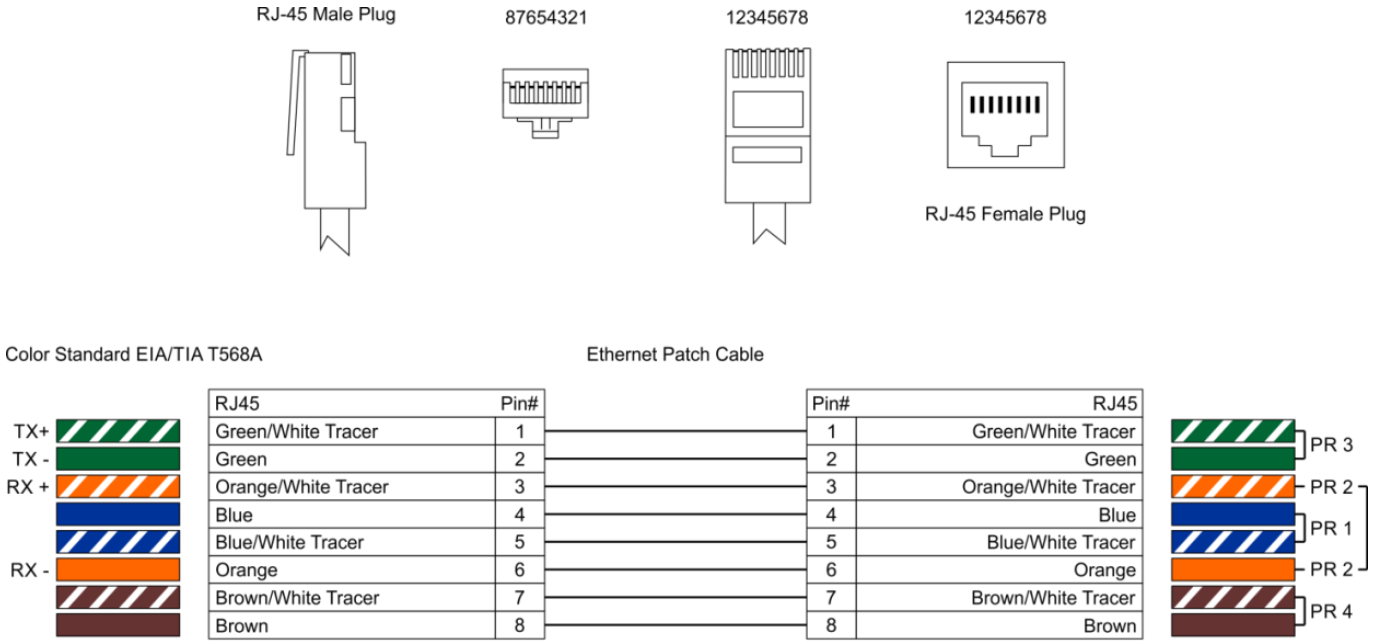

Afb. 08

Besturingssoftware

Sluit alle apparaten aan en start de software.

[50224](#)

Arkaos Media Master Express

De laatste update van de mediaserversoftware.

[502267](#)

Arkaos Media Master Pro 4.0: Professionele DMX videosoftware voor belichtingsontwerpers

Het koppelen van fixtures

Voor het uitvoeren van lichtshows op één of meerdere fixtures met een DMX-512-controller of het uitvoeren van gesynchroniseerde shows op twee of meerdere fixtures in een master-slaveopstelling hebt u een seriële datalink nodig. Het gecombineerde aantal benodigde kanalen voor alle fixtures op een seriële datalink bepaalt het aantal fixtures dat de datalink kan aansturen.

Belangrijk: Fixtures op een seriële datalink moeten in een enkele lijn aan elkaar worden gekoppeld. Om te voldoen aan de EIA-485-norm mogen er niet meer dan 30 apparaten worden aangesloten op een enkele datalink. Het aansluiten van meer dan 30 fixtures op een enkele datalink zonder gebruik te maken van een optisch geïsoleerde DMX-splitter kan leiden tot interferentie op het digitale DMX-signaal.



Aanbevolen maximale afstand voor DMX-datalink: 100 meter

Aanbevolen maximumaantal fixtures op een DMX-datalink: 30 fixtures

Aanbevolen maximumaantal fixtures op een 110V-voedingslink: 1 fixture

Aanbevolen maximumaantal fixtures op een 240V-voedingslink: 2 fixtures

Datakabels

Voor het koppelen van fixtures hebt u datakabels nodig. U kunt door DAP Audio gecertificeerde DMX-kabels direct bestellen bij de dealer/distributeur, of deze zelf maken. Als u ervoor kiest uw eigen kabels te maken, moet u datakabels gebruiken met een hoge signaalkwaliteit die minder gevoelig zijn voor elektromagnetische interferentie.

DAP Audio DMX-datakabels

- DAP Audio-basismicrofoonkabel voor allround gebruik. Gebalanceerd. XLR/M 3-polig > XLR/F 3-polig. **Bestelcode** FL01150 (1,5 m), FL013 (3 m), FL016 (6 m), FL0110 (10 m), FL0115 (15 m), FL0120 (20 m).
- DAP Audio X-type datakabel XLR/M 3-polig > XLR/F 3-polig. **Bestelcode** FLX0175 (0,75 m), FLX01150 (1,5 m), FLX013 (3 m), FLX016 (6 m), FLX0110 (10 m).
- DAP Audio-kabel voor de veeleisende gebruiker, met uitzonderlijke geluidskwaliteit en een stekker gemaakt door Neutrik®. **Bestelcode** FL71150 (1,5 m), FL713 (3 m), FL716 (6 m), FL7110 (10 m).
- DAP Audio-kabel voor de veeleisende gebruiker, met uitzonderlijke geluidskwaliteit en een stekker gemaakt door Neutrik®. **Bestelcode** FL7275 (0,75 m), FL72150 (1,5 m), FL723 (3 m), FL726 (6 m), FL7210 (10 m).
- DAP Audio 110Ohm-kabel met digitale signaaloverdracht. **Bestelcode** FL0975 (0,75 m), FL09150 (1,5 m), FL093 (3 m), FL096 (6 m), FL0910 (10 m), FL0915 (15 m), FL0920 (20 m).
- DAP Audio-datakabel FL08 DMX/AES-EBU, XLR/M 5-polig > XLR/F 5-polig. **Bestelcode** FL08150 (1,5 m), FL083 (3 m), FL086 (6 m), FL0810 (10 m), FL0820 (20 m).
- DAP Audio DMX-adapter: 5-polig/3-polig. **Bestelcode** FLA29.
- DAP Audio DMX-adapter: 3-polig/5-polig **Bestelcode** FLA30.
- DAP Audio DMX-terminator 3-polig. **Bestelcode** FLA42.
- DAP Audio DMX-terminator 5-polig. **Bestelcode** FLA43.

DAP Audio PC-interfacekabels

- CAT-5-kabel 7,6 mm matblauw PVC. **Bestelcode** FL55150 (1,5 m), FL553 (3 m), FL556 (6 m), FL5510 (10 m), FL5515 (15 m), FL5520 (20 m).
- CAT-6-kabel (aanbevolen voor beste gegevensoverdracht). **Bestelcode** FL563 (3 m), FL566 (6 m), FL5610 (10 m), FL5615 (15 m), FL5640 (40 m).

Bedieningspaneel

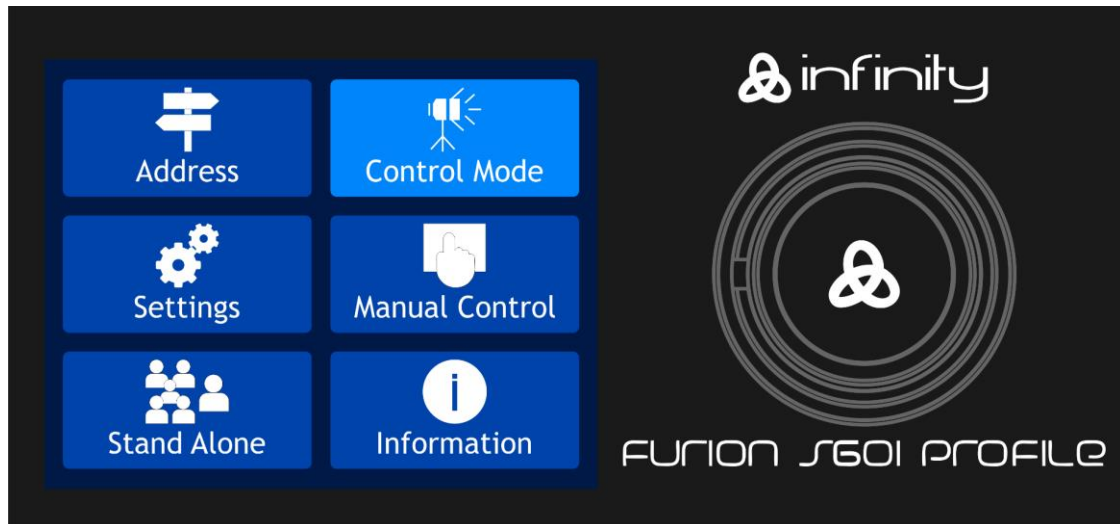

Raak het display aan en/of druk op en draai aan de knop om door het menu te navigeren.

Afb. 09

Besturingsstand

De fixtures worden individueel aangestuurd via een datalink en aangesloten op de controller. De fixtures reageren op het DMX-sigitaal uit de controller. (Als u het DMX-adres selecteert en opslaat, geeft de controller de volgende keer het opgeslagen DMX-adres weer.)

DMX-adrestoewijzing

Met het bedieningspaneel op de voorkant van de voet kunt u het DMX-fixtureadres toewijzen. Dit is het eerste kanaal waarmee de Infinity zal reageren op de controller.

Merk op dat het apparaat over **57** kanalen beschikt als u de controller gebruikt.

Zorg dat u de DMX-adressen goed instelt als u meerdere Infinity's gebruikt.

Het DMX-adres van de eerste Infinity dient daarom **1 (001)** te zijn, het DMX-adres van de tweede Infinity moet **1+57=58 (058)** zijn, het DMX-adres van de derde Infinity **58+57=115 (115)**, enz.

Voorkom overlappende kanalen, om elke Infinity correct aan te kunnen sturen.

Als er twee of meerdere Infinity's eenzelfde adres hebben, zullen deze gelijktijdig werken.

Besturing:

Nadat u een adres hebt toegewezen aan alle Infinity-fixtures, kunt u deze gebruiken via uw verlichtingscontroller.

Let op: Na het inschakelen detecteert de Infinity automatisch of er DMX 512-data wordt ontvangen. Als er geen dataontvangst via de DMX-ingang is, gaat de **led** op het bedieningspaneel niet knipperen.

De oorzaak van het probleem is mogelijk:

- De XLR-kabel van de controller is niet aangesloten op de ingang van de Infinity.
- De controller is uitgeschakeld of defect, de kabel of de aansluiting is defect of de signaalkabels in de invoerstekker zijn omgewisseld.

Let op: U moet een XLR-eindplug (met 120 Ohm) in de laatste fixture plaatsen voor een goede gegevenstransmissie over de DMX-datalink.



Weergave uit na 35 seconden



Het display wordt uitgeschakeld als er langer dan 35 seconden niet op het display of de menuknop wordt ingedrukt.

Om het display te laten oplichten moet u op de menuknop of het display drukken.

Zodra u op de knop of het display drukt, wordt het display verlicht.

Menuoverzicht

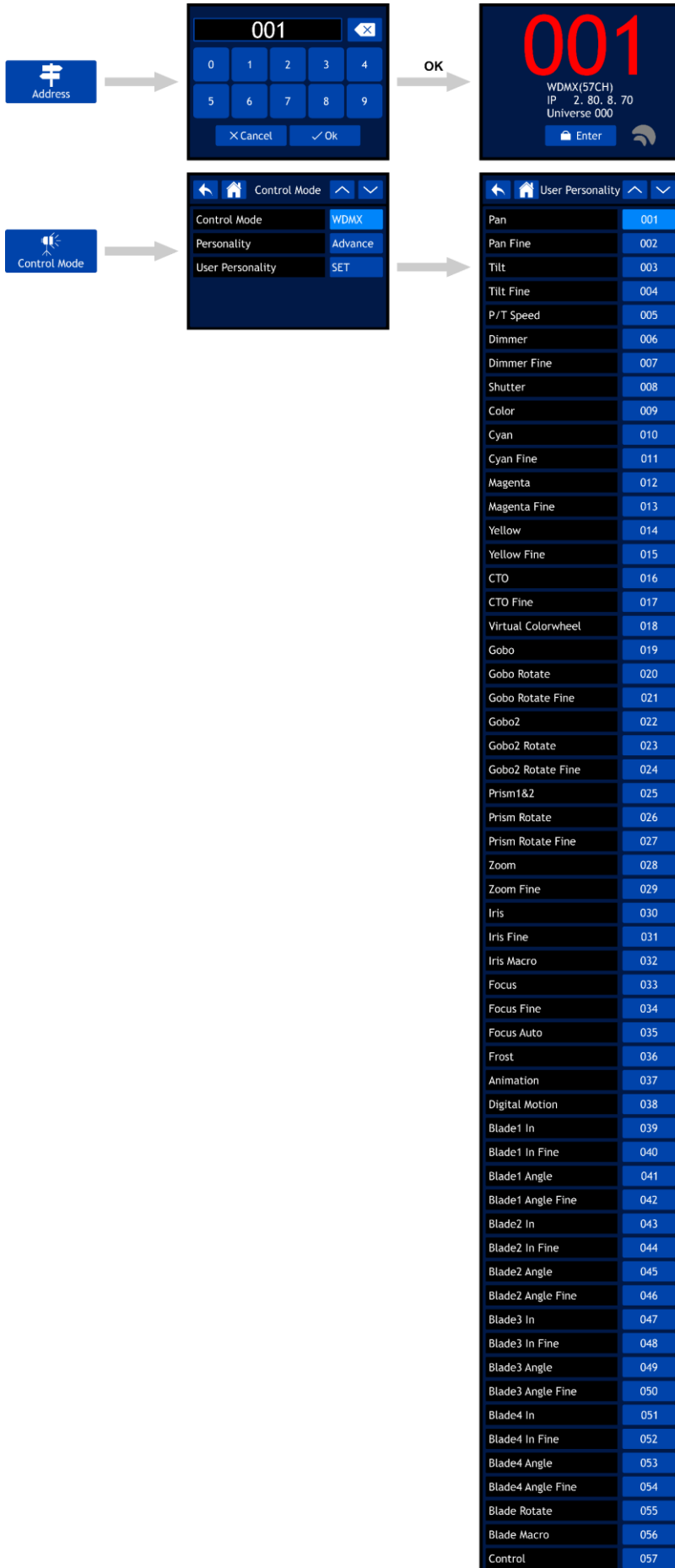

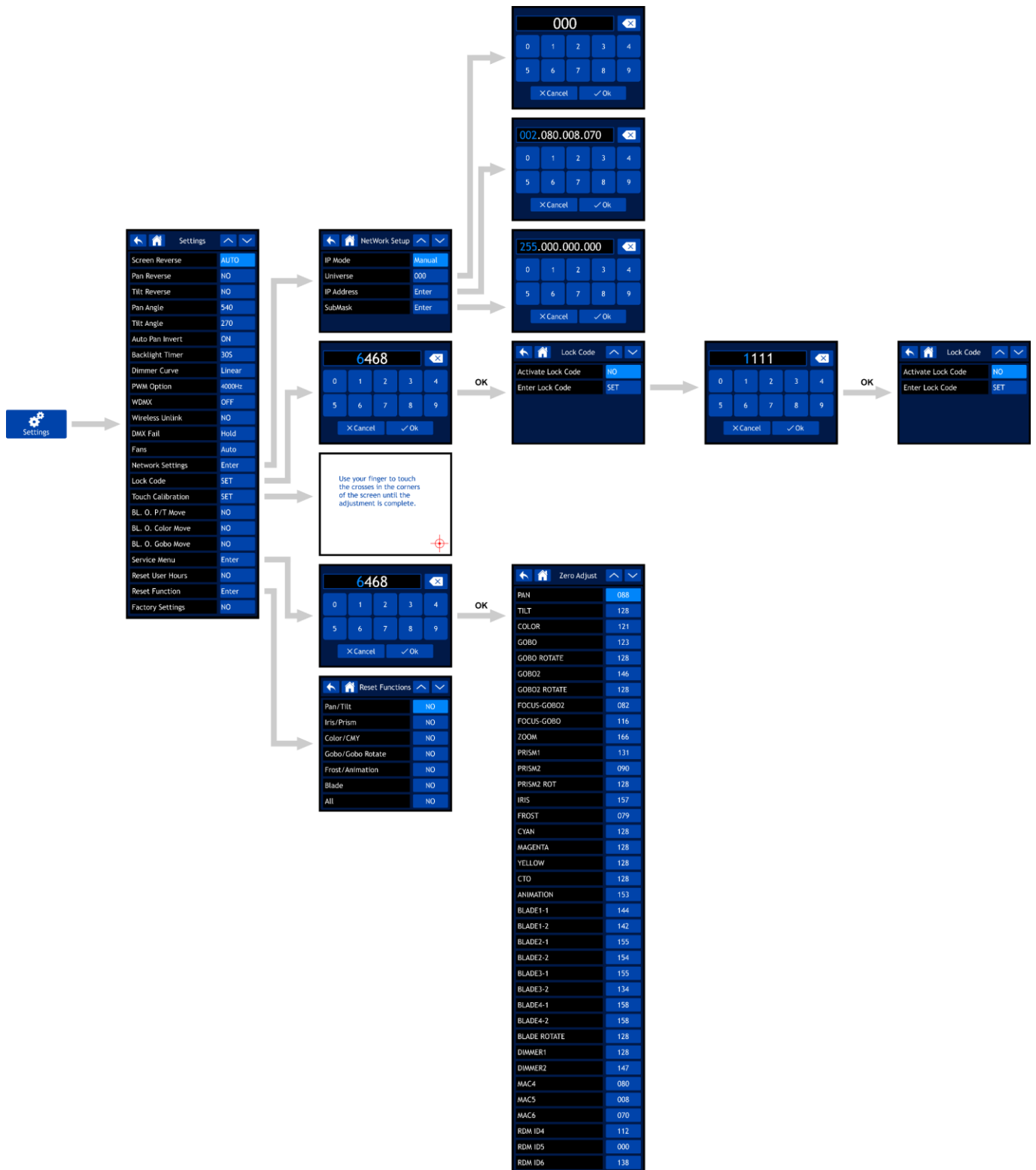

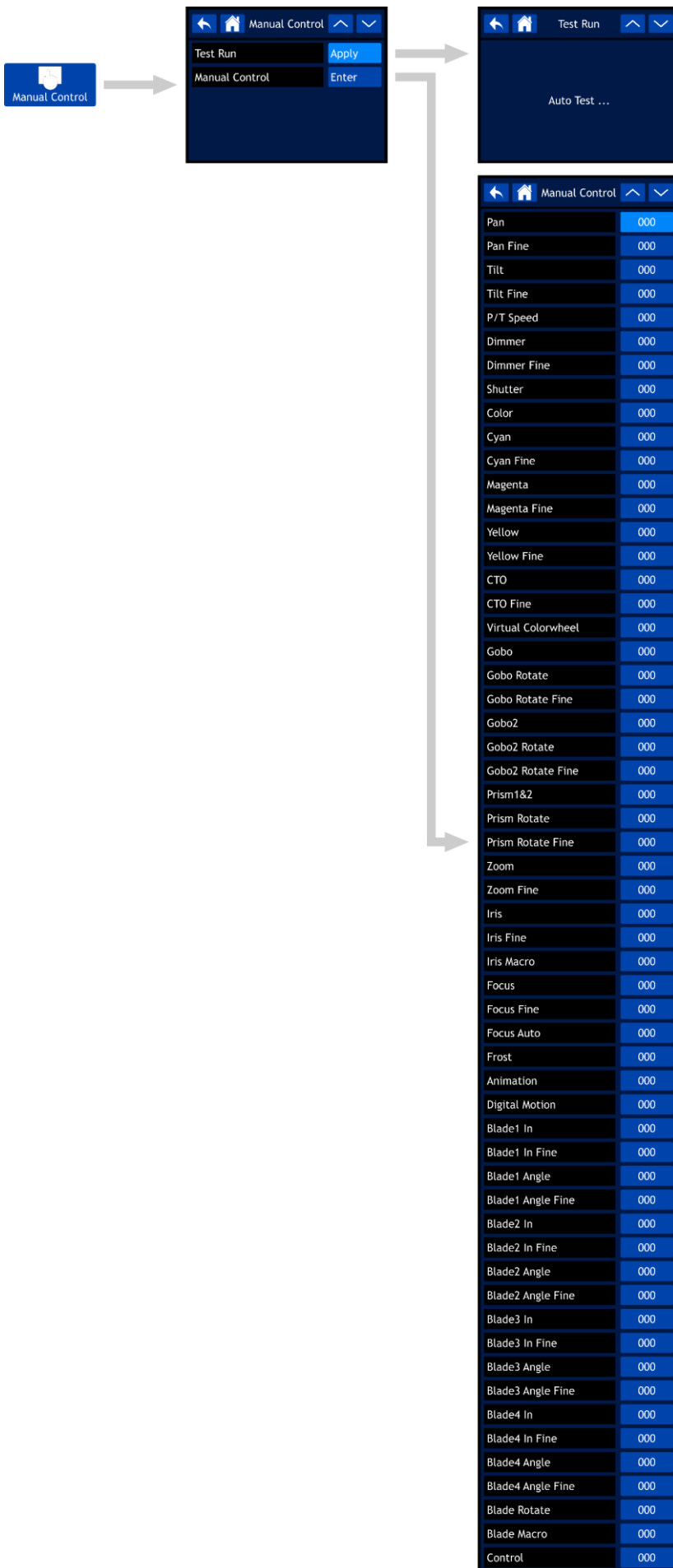

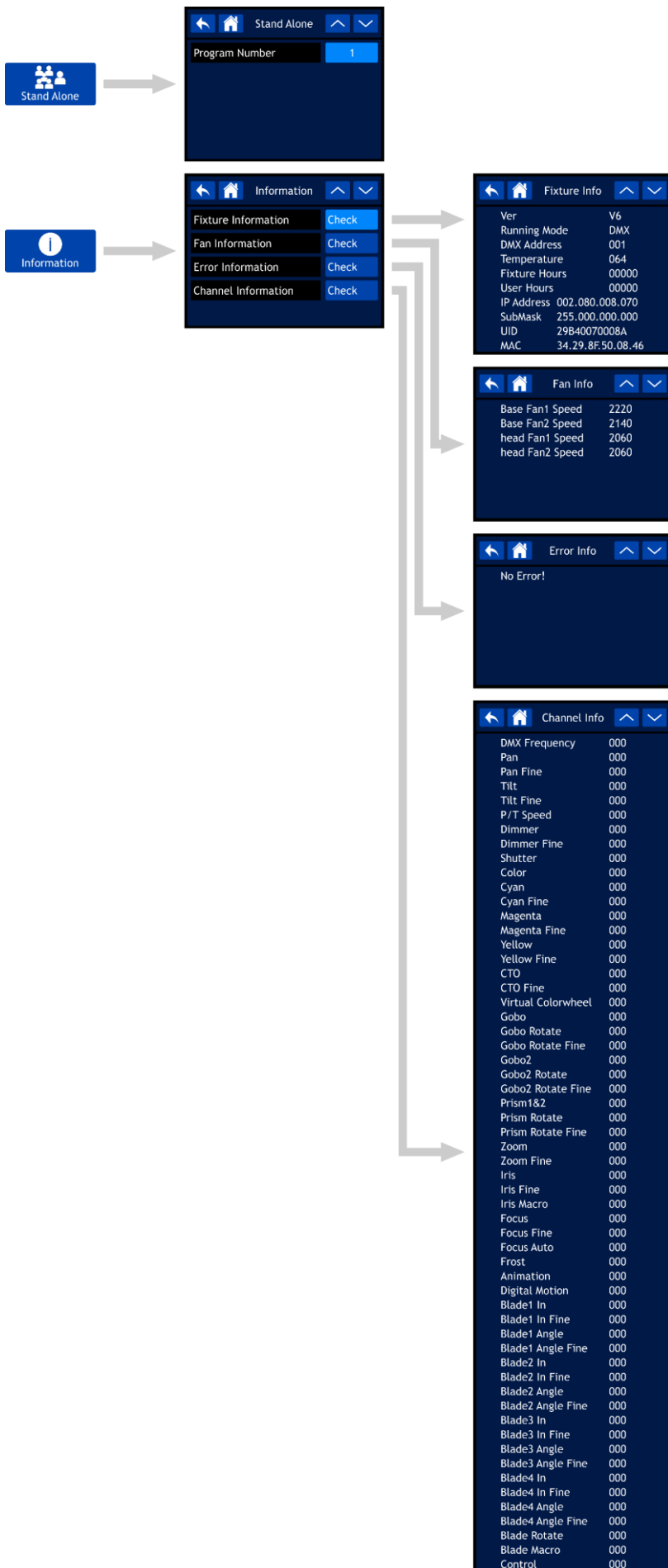

Opstarten

Het apparaat is voorzien van een touchscreen, zodat u de opties op twee manieren kunt bereiken:

- Draai aan de knop om waarden te selecteren of in te stellen en druk op de knop om te bevestigen.
- Druk rechtstreeks op de opties op het touchscreen.





Houd er rekening mee dat sommige opties alleen met de knop bereikbaar zijn, niet via het touchscreen.

01) Bij het opstarten wordt het volgende op het display weergegeven:



02) Het actuele DMX-startadres, het huidige geselecteerde besturingsprotocol en de kanaalstand worden weergegeven.

03) Als W-DMX actief is, wordt de W-DMX-indicator  op het scherm weergegeven.

- Als de Infinity niet is toegewezen aan een zender, is de indicator  grijs.
- Als de Infinity is toegewezen aan een zender maar er geen DMX-signaal is, knippert de indicator  langzaam.
- Als de Infinity is toegewezen aan een zender en er een DMX-signaal is, is de indicator  groen.
- Als de Infinity wordt gekoppeld aan een zender of de verbinding met de zender is verbroken, knippert de indicator  snel.

Vergrendeling

01) Selecteer ENTER op het display om naar het hoofdmenu te gaan.

02) Als de vergrendeling actief is (zie pagina 30 voor meer informatie), moet u de 4-cijferige code invoeren. **Als de vergrendeling niet actief is, kunt u stappen 2-4 overslaan en verdergaan met stap 5:**

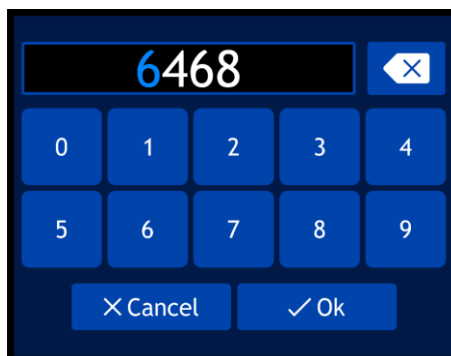

03) De universele mastercode is **6468**. Typ de code in op het touchscreen of voer het in met behulp van de knop. U kunt ook uw eigen vergrendelingscode instellen (zie pagina 30 voor meer informatie). Selecteer OK om de code te bevestigen.

04) Houd de knop 3 seconden lang ingedrukt als u de vergrendeling weer wilt activeren.











05) Het display toont het hoofdmenu. Zie de volgende pagina voor meer uitleg.

Opstarten zonder resetten

U hoeft de Infinity niet aan te zetten om de instellingen van het apparaat aan te passen. U kunt ook alleen het display activeren. Dit kan op twee manieren:

- Houd de knop 3 seconden lang ingedrukt. De Infinity blijft uit, maar het display gaat aan.
- Houd de knop ingedrukt terwijl u de voeding inschakelt. De Infinity start op zonder te resetten en het display werkt, ongeacht of het apparaat voeding krijgt.

Opties hoofdmenu

	DMX-adrestoewijzing
	Besturingsstand
	Instellingenmenu
	Handmatige besturing
	Stand-alone
	Information
	Een stap terug
	Home
	Omhoog
	Omlaag

1. DMX-adrestoewijzing

In dit menu kunt u het DMX-adres instellen.

01) Selecteer  in het hoofdmenu en open het menu. Het display ziet er als volgt uit:



02) Draai aan de knop of typ het gewenste DMX-adres. Het instelbereik ligt tussen 001-512.

03) Nadat u het gewenste DMX-adres hebt ingesteld, drukt u op OK om de instellingen op te slaan.

2. Besturingsstand

In dit menu kunt u de gewenste besturingsstand en DMX-personality instellen.

- 01) Selecteer  in het hoofdmenu en open het menu. Het display ziet er als volgt uit:

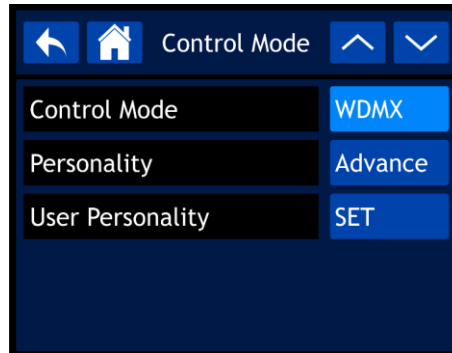

- 02) Selecteer de gewenste stand:

- BESTURINGSSTAND: DMX, WDMX, ArtNet, sACN
- PERSONALITY: BASIC (37 kanalen), ADVANCE (57 kanalen), USER (maximaal 57 kanalen)
- USER PERSONALITY: In deze stand is het mogelijk om uw Infinity aan te passen door de volgorde van de 57 DMX-kanalen te wijzigen en/of sommige kanalen weg te laten. Zie hieronder voor meer informatie.

2.1. Gebruikers-personality

- 01) Wanneer u USER PERSONALITY selecteert, ziet het display er als volgt uit:

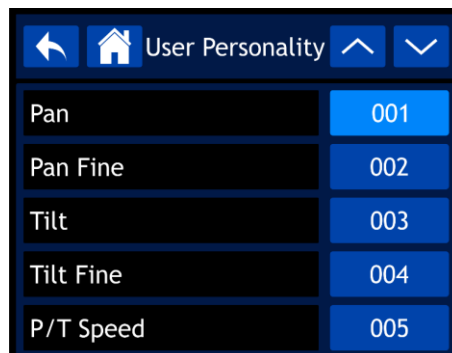

- 02) Druk op de knoppen UP en DOWN om door de 57 functies te navigeren. De opties komen overeen met de functies die worden beschreven in het gedeelte DMX, 57 kanalen. Zie pagina 41 voor meer informatie.
- 03) Druk op de knop om uw keuze te bevestigen.
- 04) Draai aan de knop om een DMX-kanaal aan deze functie toe te wijzen. Het instelbereik ligt tussen 001-057 en NO (de functie wordt overgeslagen).
- 05) Druk op de knop om uw keuze te bevestigen.

3. Instellingenmenu

Met dit menu kunt u de gewenste stand instellen.



01) Selecteer in het hoofdmenu en open het menu. Het display ziet er als volgt uit:

Settings	
Screen Reverse	AUTO
Pan Reverse	NO
Tilt Reverse	NO
Pan Angle	540
Tilt Angle	270
Auto Pan Invert	ON
Backlight Timer	30S
Dimmer Curve	Linear
PWM Option	4000Hz
WDMX	OFF
Wireless Unlink	NO
DMX Fail	Hold
Fans	Auto
Network Settings	Enter
Lock Code	SET
Touch Calibration	SET
BL. O. P/T Move	NO
BL. O. Color Move	NO
BL. O. Gobo Move	NO
Service Menu	Enter
Reset User Hours	NO
Reset Function	Enter
Factory Settings	NO

- 02) Druk op de knoppen UP en DOWN om door de 23 submenu's te navigeren.
- 03) Druk op de knop om uw keuze te bevestigen.
- 04) Draai aan de knop om de waarden in te stellen.
- 05) Druk op de knop om de instellingen op te slaan.

06) De beschikbare submenu's zijn:

- SCREEN REVERSE: Het display wordt omgedraaid, afhankelijk van de positie van de Infinity (AUTO/NO).
- PAN REVERSE: NO/YES
- TILT REVERSE: NO/YES
- PAN ANGLE: 540°/360°/180°
- TILT ANGLE: 270°/180°/90°
- AUTO PAN INVERT: De pan wordt omgedraaid, afhankelijk van de positie van de Infinity (ON/OFF).
- BACKLIGHT TIMER: De tijd die moet verstrijken voordat het display wordt uitgeschakeld (5 min./1 min./30 sec./ON).
- DIMMER CURVE: LINEAR/SCURVE/I SQUA/SQUARE

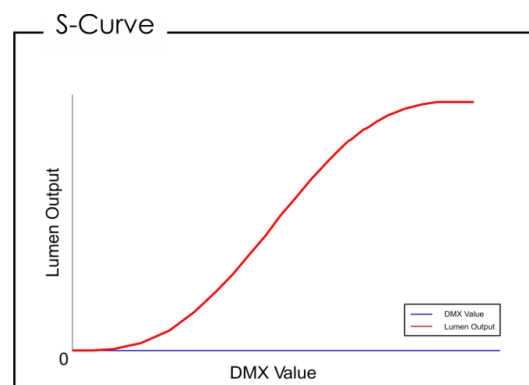
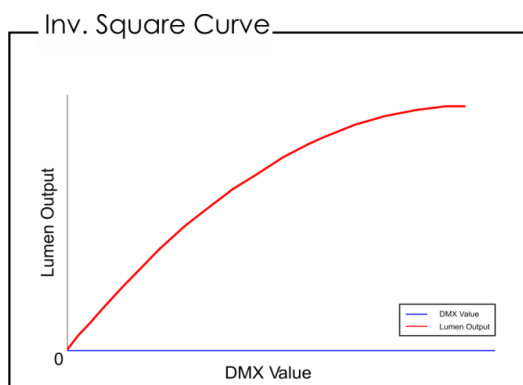
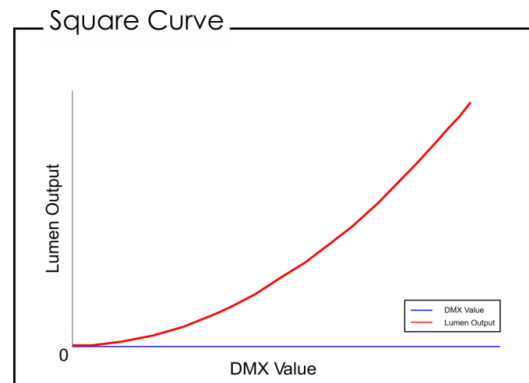
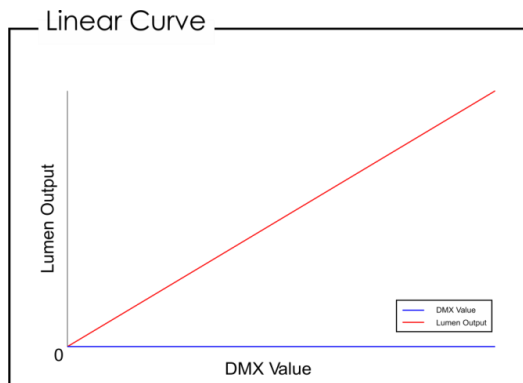

- PWM OPTION: 600Hz/1200Hz/2000Hz/4000Hz/6000Hz/15000Hz
- WDMX: Wireless DMX activeren/deactiveren (ON/OFF).
- WIRELESS UNLINK: De verbinding tussen de Infinity en de zender verbreken (YES/NO).
- DMX FAIL: Het gedrag van de Infinity als het DMX-sigitaal wegvalt. Er zijn 2 opties: OFF (het apparaat gaat uit) en HOLD (de Infinity blijft werken op basis van het laatst ontvangen DMX-sigitaal, zodat de performance niet wordt onderbroken).
- FANS: Energiebesparende stand (AUTO/SILENT/FULL).
- BL. O. P/T MOVE: Black-out wanneer pan of tilt actief is (YES/NO).
- BL. O. COLOR MOVE: Black-out tijdens beweging van kleurenwiel (YES/NO).
- BL. O. GOBO MOVE: Black-out tijdens beweging van gobo-wiel (YES/NO).
- RESET USER HOURS: De totale bedrijfsduur van het apparaat resetten (YES/NO).
- FACTORY SETTINGS: De fabriekinstellingen terugzetten (YES/NO).

07) Er zijn 5 submenu's die geavanceerdere instellingen bevatten:

- NETWORK SETTINGS (Netwerkinstellingen)
- LOCK CODE (Vergrendelingscode)
- TOUCH CALIBRATION (Kalibratie touchscreen)
- SERVICE MENU (Servicemenu)
- RESET FUNCTION (Functies resetten)

3.1. Netwerkinstellingen

In dit menu stelt u de netwerkinstellingen in.

01) Wanneer u NETWORK SETTINGS selecteert, ziet het display er als volgt uit:

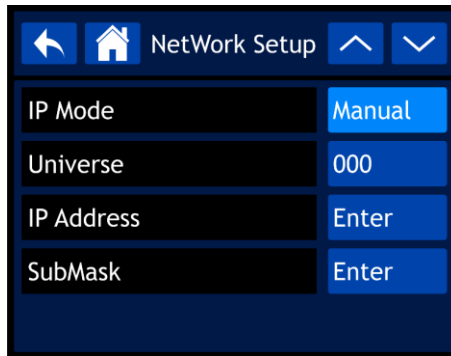

02) Druk op de knoppen UP en DOWN om door de 4 submenu's te navigeren.

03) Druk op de knop om uw keuze te bevestigen.

04) Draai aan de knop om de waarden in te stellen.

05) Druk op de knop om de instellingen op te slaan.

06) De beschikbare submenu's zijn:

- IP MODE: MANUAL/DHCP
- UNIVERSE: Hiermee stelt u de universe in (000-255).
- IP ADDRESS: Hiermee stelt u het IP-adres in.
- SUBMASK: Hiermee stelt u het submasker in.

07) Als u een van de 3 laatste opties hebt geselecteerd (UNIVERSE, IP ADDRESS of SUBMASK), ziet het display er als volgt uit:



08) Draai aan de knop om waarden te selecteren of in te stellen en druk op de knop om te bevestigen.

09) U kunt de waarden ook intypen met de toetsen op het scherm.

10) Selecteer OK om uw instellingen op te slaan.

3.2. Vergrendelingscode

In dit menu kunt u de vergrendelingscode instellen.

01) Wanneer u LOCK CODE selecteert, ziet het display er als volgt uit:

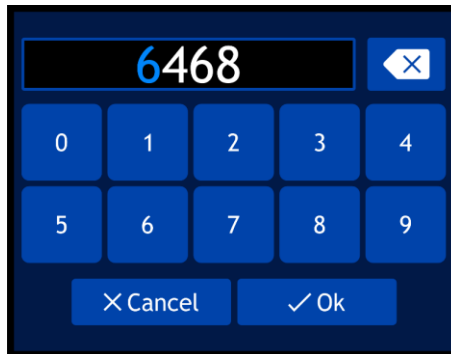

02) Draai aan en druk op de knop om de **mastercode** in te voeren: **6468**.

03) U kunt de waarden ook intypen met de toetsen op het scherm.

04) Selecteer OK om te bevestigen. Het display ziet er als volgt uit:

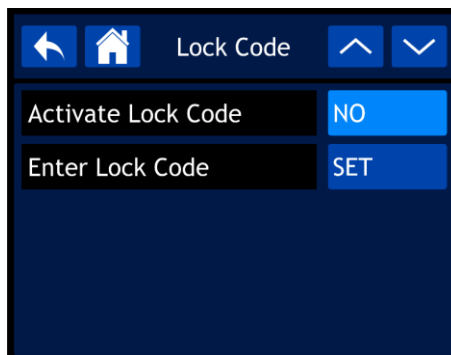

05) Druk op de knoppen UP en DOWN om door de 2 submenu's te navigeren.

06) Druk op de knop om uw keuze te bevestigen.

07) Draai aan de knop om de waarden in te stellen.

08) Druk op de knop om de instellingen op te slaan.

09) De beschikbare submenu's zijn:

- ACTIVATE LOCK CODE: YES/NO
- ENTER LOCK CODE

10) Wanneer u ENTER LOCK CODE selecteert, ziet het display er als volgt uit:



11) Draai aan en druk op de knop om uw persoonlijke code in te stellen.

12) U kunt de waarden ook intypen met de toetsen op het scherm.

13) Selecteer OK om te bevestigen. U kunt nu uw persoonlijke code gebruiken om het display te ontgrendelen.

14) Als u uw code vergeet, kunt u altijd nog de **mastercode** gebruiken: **6468**. Deze code werkt altijd.

3.3. Kalibratie touchscreen

In dit menu kunt u het touchscreen kalibreren.

01) Wanneer u TOUCH CALIBRATION selecteert, ziet het display er als volgt uit:

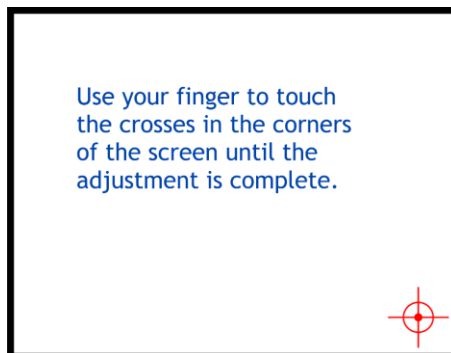

02) Volg de instructies op het display totdat de kalibratie is voltooid.

3.4. Servicemenu

In dit menu kunt u diverse instellingen voor functies naar wens aanpassen en verfijnen.

01) Wanneer u SERVICE MENU selecteert, ziet het display er als volgt uit:

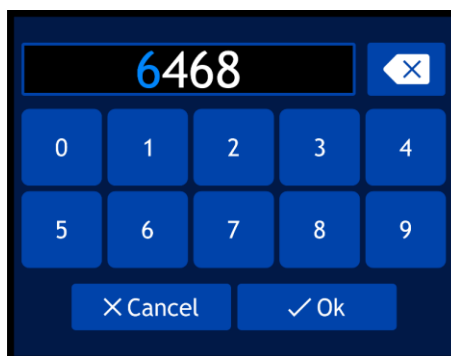

02) Draai aan en druk op de knop om de **mastercode** in te voeren: **6468**.

03) U kunt de waarden ook intypen met de toetsen op het scherm.

04) Selecteer OK om te bevestigen. Het display ziet er als volgt uit:

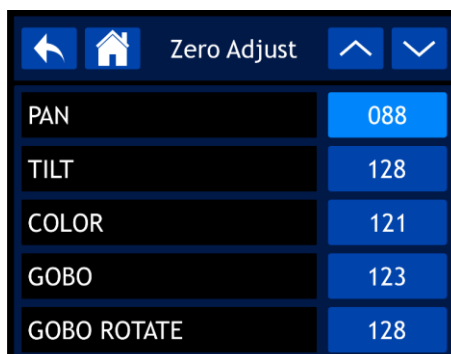

05) Druk op de knoppen UP en DOWN om door de 37 functies te navigeren.

06) Druk op de knop om uw keuze te bevestigen.

07) Draai aan de knop om de waarden in te stellen.

08) Druk op de knop om de instellingen op te slaan.

09) De beschikbare functies zijn:

- PAN
- TILT
- COLOR (KLEUR)
- GOBO
- GOBO ROTATE
- GOBO2

- GOBO2 ROTATE
- FOCUS-GOBO2
- FOCUS-GOBO
- ZOOM
- PRISM1
- PRISM2
- PRISM2 ROT
- DIAFRAGMA
- FROST
- CYAAN
- MAGENTA
- GEEL
- CTO
- ANIMATION
- BLADE1-1
- BLADE1-2
- BLADE2-1
- BLADE2-2
- BLADE3-1
- BLADE3-2
- BLADE4-1
- BLADE4-2
- BLADE ROTATE
- DIMMER1
- DIMMER2
- MAC4
- MAC5
- MAC6
- RDM, ID4
- RDM, ID5
- RDM, ID6

3.5. Functies resetten

In dit menu kunt u de instellingen van het apparaat resetten.

01) Wanneer u RESET FUNCTION selecteert, ziet het display er als volgt uit:



02) Druk op de knoppen UP en DOWN om door de 7 functies te navigeren.

- PAN/TILT: Pan/tilt reset
- IRIS/PRISM: Diafragma/prisma resetten
- COLOR/CMY: Kleurenwiel resetten
- GOBO/GOBO ROTATE: Gobo-wiel resetten
- FROST/ANIMATION: Halfdoorzichtig/animatiewiel resetten
- BLADE: Blade resetten
- ALL: Alle instellingen resetten

- 03) Druk op de knop om uw keuze te bevestigen.
- 04) Draai aan de knop om YES of NO te selecteren.
- 05) Druk op de knop om uw keuze te bevestigen.
- 06) Als u YES kiest, worden de fabrieksinstellingen van de functie teruggezet.

4. Handmatige besturing

In dit menu kunt u de handmatige stand instellen.



- 01) Selecteer  in het hoofdmenu en open het menu. Het display ziet er als volgt uit:

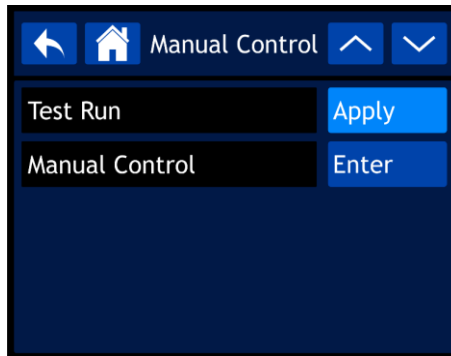

- 02) Druk op de knoppen UP en DOWN om door de 2 submenu's te navigeren.
- 03) Druk op de knop om uw keuze te bevestigen.
- 04) Draai aan de knop om de waarden in te stellen.
- 05) Druk op de knop om de instellingen op te slaan.
- 06) De beschikbare submenu's zijn:
 - TEST RUN (Test uitvoeren)
 - MANUAL CONTROL (Handmatige besturing)

- 07) Wanneer u TEST RUN selecteert, ziet het display er als volgt uit:

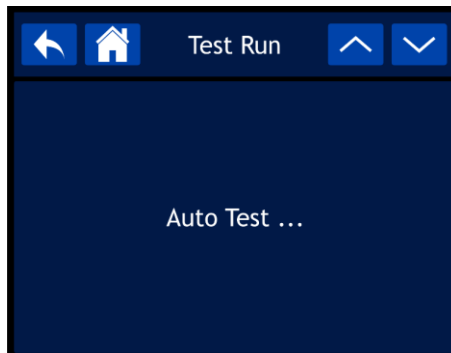

- 08) De instellingen van het apparaat worden nu getest.
- 09) Wanneer u MANUAL CONTROL selecteert, ziet het display er als volgt uit:



- 10) Druk op de knoppen UP en DOWN om door de 57 functies te navigeren. De opties komen overeen met de functies die worden beschreven in het gedeelte DMX, 57 kanalen. Zie pagina 41 voor meer informatie.
- 11) Druk op de knop om uw keuze te bevestigen.
- 12) Draai aan de knop om de waarden in te stellen. Het instelbereik ligt tussen 000-255.
- 13) Druk op de knop om de instellingen op te slaan.

5. Stand-alone

Met dit menu kunt u uw gewenste ingebouwde programma instellen.



- 01) Selecteer  in het hoofdmenu en open het menu. Het display ziet er als volgt uit:

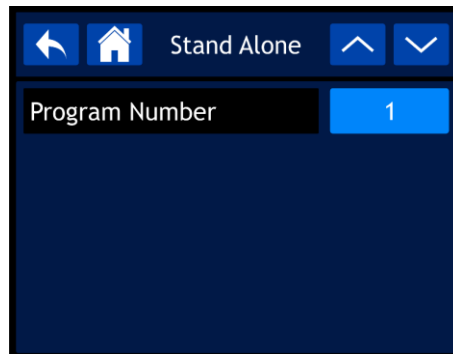

- 02) Druk op de knop en draai eraan om een van de 9 ingebouwde programma's te selecteren.
- 03) Druk op de knop om uw keuze te bevestigen. Het apparaat zal nu het geselecteerd programma uitvoeren.

6. Informatie

In dit menu kunt u de parameters van het apparaat bekijken.



- 01) Selecteer  in het hoofdmenu en open het menu. Het display ziet er als volgt uit:

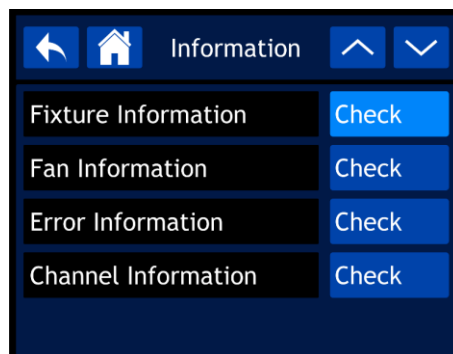

- 02) Druk op de knoppen UP en DOWN om door de 4 submenu's te navigeren.
- 03) Druk op de knop om uw keuze te bevestigen.
- 04) De beschikbare submenu's zijn:
 - FIXTURE INFORMATION (Fixturegegevens)
 - FAN INFORMATION (Ventilatorgegevens)
 - ERROR INFORMATION (Foutgegevens)
 - CHANNEL INFORMATION (Kanaalgegevens)

6.1. Fixturegegevens

In dit menu kunt u de huidige softwareversie, de besturingsstand, het DMX-adres en vele andere belangrijke parameters weergeven.

01) Wanneer u FIXTURE INFORMATION selecteert, ziet het display er als volgt uit:



Fixture Info	
Ver	V6
Running Mode	DMX
DMX Address	001
Temperature	064
Fixture Hours	00000
User Hours	00000
IP Address	002.080.008.070
SubMask	255.000.000.000
UID	29B40070008A
MAC	34.29.8F.50.08.46

02) Druk op de knoppen UP en DOWN om door de 2 schermen te navigeren en alle informatie te bekijken.

6.2. Ventilatorgegevens

In dit menu kunt u de status van de ventilatoren bekijken.

03) Wanneer u FAN INFORMATION selecteert, ziet het display er als volgt uit:

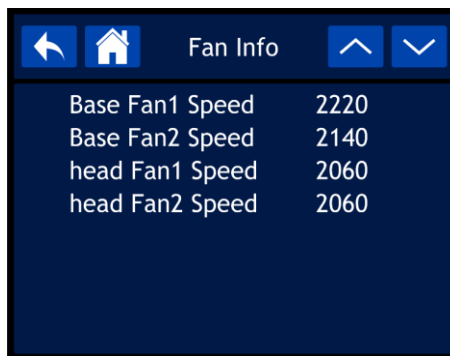

Fan Info	
Base Fan1 Speed	2220
Base Fan2 Speed	2140
head Fan1 Speed	2060
head Fan2 Speed	2060

6.3. Foutgegevens

In dit menu kunt u eventuele fouten bekijken.

04) Wanneer u ERROR INFORMATION selecteert, ziet het display er als volgt uit:

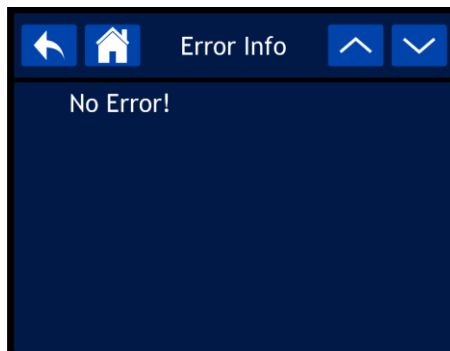

Error Info	
No Error!	

DMX-kanalen

Infinity Furion S601			Firmwareversie V6.0				
Basic	Advanced	Funcctie	DMX		Default	High-light	Snap
1	1	Balans	0-255	0-540	128		
2	2	Pan 16 bit	0-255	16 bit instelbaar			
3	3	Kantelen	0-255	0-270	128		
4	4	Tilt 16 bit	0-255	16 bit instelbaar			
	5	Pan-/tiltsnelheid	0-255	Dalende snelheid	0		
5	6	Dimmer	0-255	0-100%	0	255	
	7	Dimmer 16 bit	0-255	16 bit instelbaar			
6	8	Stroboscoop	0-3 4-7 8-76 77-145 146-215 216-255	Gesloten Open Gesynchroniseerde stroboscoop, stijgende snelheid Pulsstroboscoop, stijgende snelheid Willekeurige stroboscoop, stijgende snelheid Aan	6	6	
7	9	Kleur 1	0-6 7-13 14-20 21-27 28-34 35-41 42-59 60-187 188-219 220-223 224-255	Open Kleur 1 (Rood) Kleur 2 (Lichtroze) Kleur 3 (Amber) Kleur 4 (Donkerpaars) Kleur 5 (Primair groen) Kleur 6 (Congoblauw) Gespleten kleur Linksom draaien, dalende snelheid Stoppen Rechtsom draaien, stijgende snelheid	0	0	ja
8	10	Cyaan	0-255	0-100%	0	0	
	11	Cyaan 16 bit	0-255	16 bit instelbaar			
9	12	Magenta	0-255	0-100%	0	0	
	13	Magenta 16 bit	0-255	16 bit instelbaar			
10	14	Geel	0-255	0-100%	0	0	
	15	Geel 16 bit	0-255	16 bit instelbaar			
11	16	CTO	0-255	0-100%	0	0	
	17	CTO 16 bit	0-255	16 bit instelbaar			
12	18	CMY-macro	0-9 10-127 128-255	Geen functie CMY-kleur CMY-macro, dalende snelheid	0	0	

Infinity Furion S601				Firmwareversie V6.0			
Basic	Advanced	Functie	DMX		Default	Highlight	Snap
13	19	Draaiend gobo-wiel 1	0-8	Open	0	0	ja
			9-17	Gobo 1 (Astroiden)			
			18-26	Gobo 2 (Psycho)			
			27-35	Gobo 3 (Geborsteld)			
			36-44	Gobo 4 (Driehoeken)			
			45-53	Gobo 5 (Barok)			
			54-63	Gobo 6 (Spiraal)			
			64-73	Gobo 6 shake-effect, stijgende snelheid			
			74-82	Gobo 5 shake-effect, stijgende snelheid			
			83-91	Gobo 4 shake-effect, stijgende snelheid			
			92-100	Gobo 3 shake-effect, stijgende snelheid			
			101-109	Gobo 2 shake-effect, stijgende snelheid			
			110-118	Gobo 1 shake-effect, stijgende snelheid			
			119-127	Open			
128-190	Rechtsom draaien, stijgende snelheid						
191-192	Stoppen						
193-255	Linksom draaien, dalende snelheid						
14	20	Gobo draaiend 1	0-45	Gobo-index	128		
			46-126	Positieve rotatie, dalende snelheid			
			127-130	Stoppen			
			131-211	Negatieve rotatie, stijgende snelheid			
			212-255	Roteren heen en weer			
15	22	Draaiend gobo-wiel 2	0-8	Open	0		
			9-17	Gobo 1 (Cirkel)			
			18-26	Gobo 2 (Radiale lijnen)			
			27-35	Gobo 3 (Spaken)			
			36-44	Gobo 4 (Takken)			
			45-53	Gobo 5 (Stenen)			
			54-73	Gobo 6 (Opening)			
			74-82	Gobo 5 shake-effect, stijgende snelheid			
			83-91	Gobo 4 shake-effect, stijgende snelheid			
			92-100	Gobo 3 shake-effect, stijgende snelheid			
			101-109	Gobo 2 shake-effect, stijgende snelheid			
			110-118	Gobo 1 shake-effect, stijgende snelheid			
			119-127	Open			
			128-190	Rechtsom draaien, stijgende snelheid			
191-192	Stoppen						
193-255	Linksom draaien, dalende snelheid						
16	23	Gobo draaiend 2	0-45	Gobo-index	128		
			46-126	Positieve rotatie, dalende snelheid			
			127-130	Stoppen			
			131-211	Negatieve rotatie, stijgende snelheid			
			212-255	Roteren heen en weer			

Infinity Furion S601				Firmwareversie V6.0			
Basic	Advanced	Funcctie	DMX		Default	High-light	Snap
	24	Gobo draaiend 2 16 bit	0-255	16 bit instelbare index			
17	25	Prisma	0-4 5-127 128-255	Geen functie Prisma 1-effect Prisma 2-effect	0		ja
18	26	Prisma roterend	0-45 46-126 127-130 131-211 212-255	Prima-index Positieve rotatie, dalende snelheid Stoppen Negatieve rotatie, stijgende snelheid Roteren heen en weer	128		
	27	Prisma roterend 16 bit	0-255	16 bit instelbaar			
19	28	Zoom	0-255	Breed naar smal	128		
	29	Zoom 16 bit	0-255	16 bit instelbaar			
20	30	Iris	0-255	Groot naar klein	0		
	31	Diafragma 16 bit	0-255	16 bit instelbaar			
21	32	Diafragma-macro	0-63 64-127 128-191 192-255	Geen functie Automatische instelling, stijgende snelheid Langzaam uitzoomen, snel inzoomen, stijgende snelheid Langzaam inzoomen, snel uitzoomen, stijgende snelheid	0		
22	33	Focus	0-255	0-100%	128		
	34	Focus 16 bit	0-255	16 bit instelbaar			
23	35	Automatische focus	0 1-11 12-22 23-33 34-44 45-55 56-66 67-77 78-88 89-99 100-110 111-127 128-138 139-149 150-160 161-171 172-182 183-193 194-204 205-215 216-226 227-237 238-255	Geen functie 0-5 meter, autofocus gobo 1 6 meter, autofocus gobo 1 7 meter, autofocus gobo 1 8 meter, autofocus gobo 1 9 meter, autofocus gobo 1 10 meter, autofocus gobo 1 12,5 meter, autofocus gobo 1 15 meter, autofocus gobo 1 17,5 meter, autofocus gobo 1 20-60 meter, autofocus gobo 1 Automatisch afstand meten gobo 1 0-5 meter, autofocus gobo 2 6 meter, autofocus gobo 2 7 meter, autofocus gobo 2 8 meter, autofocus gobo 2 9 meter, autofocus gobo 2 10 meter, autofocus gobo 2 12,5 meter, autofocus gobo 2 15 meter, autofocus gobo 2 17,5 meter, autofocus gobo 2 20-60 meter, autofocus gobo 2 Automatisch afstand meten gobo 2	0		
24	36	Halfdoorzichtig	0-255	Halfdoorzichtig van 0 - 100%	0		

Infinity Furion S601				Firmwareversie V6.0			
Basic	Advanced	Funcctie	DMX		Default	High-light	Snap
25	37	Animatie Wiel	0-1 2-126 127-130 131-255	Geen functie Positieve rotatie, dalende snelheid Stoppen Negatieve rotatie, stijgende snelheid	0		
26	38	Digital-motioneffecten	0-1 2-128 129-255	Geen functie Stapsgewijze stand, stijgende snelheid Fadestand, stijgende snelheid	0		
27	39	Positie frame 1 (onderaan)	0-255	0-100%	0		
	40	Fijnafstemming positie frame 1	0-255	16 bit instelbaar	0		
28	41	Hoek frame 1	0-255	0-100%	128		
	42	Fijnafstemming hoek frame 1	0-255	16 bit instelbaar	0		
29	43	Positie frame 2 (rechts)	0-255	0-100%	0		
	44	Fijnafstemming positie frame 2	0-255	16 bit instelbaar	0		
30	45	Hoek frame 2	0-255	0-100%	128		
	46	Fijnafstemming hoek frame 2	0-255	16 bit instelbaar	0		
31	47	Positie frame 3 (bovenaan)	0-255	0-100%	0		
	48	Fijnafstemming positie frame 3	0-255	16 bit instelbaar	0		
32	49	Hoek frame 3	0-255	0-100%	128		
	50	Fijnafstemming hoek frame 3	0-255	16 bit instelbaar	0		
33	51	Positie frame 4 (links)	0-255	0-100%	0		
	52	Fijnafstemming positie frame 4	0-255	16 bit instelbaar	0		
34	53	Hoek frame 4	0-255	0-100%	128		
	54	Fijnafstemming hoek frame 4	0-255	16 bit instelbaar	0		
35	55	Framerotatie	0-255	0-100%	128		
36	56	Framing-macro's	0-3 4-255	Geen functie Ander patroon	0		
37	57	Functions (Functies)	0-5 6-11 12-17 18-23 24-29 30-35 36-41 42-47 48-53 54-59 60-65 66-71 72-77 78-83	Geen functie Omgekeerde pan Pan normaal Omgekeerde tilt Tilt normaal Pan en tilt omwisselen Pan tilt normaal BO PT aan BO PT uit BO kleur aan BO kleur uit BO gobo aan BO gobo uit Ventilatoren automatisch	0		

Infinity Furion S601			Firmwareversie V6.0				
Basic	Advanced	Funcie	DMX		Default	High-light	Snap
			84-89	Ventilatoren vol vermogen			
			90-95	Ventilatoren stil			
			96-101	DMX Fail: Hold			
			102-107	DMX Fail: Uit			
			108-113	Dimmer Linear			
			114-119	Dimmer Square			
			120-125	Dimmer I - Square			
			126-131	Dimmer - Scurve			
			132-137	PWM 600 Hz			
			138-143	PWM 1200 Hz			
			144-149	PWM 2000 Hz			
			150-155	PWM 4000 Hz			
			156-161	PWM 6000 Hz			
			162-167	PWM 15000 Hz			
			168-173	P/T resetten			
			174-179	Diafragma/prisma resetten			
			180-185	Kleur/CMY resetten			
			186-191	Gobo/gobo-rotatie resetten			
			192-197	Geen functie			
			198-203	Framing resetten			
			204-209	Halfdoorzichtig/animatie resetten			
			210-215	Alles resetten			
			216-255	Geen functie			

57 kanalen (Geavanceerd)

Kanaal 1 – Horizontale beweging (pan)

Schuif de regelaar omhoog om de projectielens horizontaal te verplaatsen (PAN).

Geleidelijke afstelling van de projectielens van het ene eindpunt van de schuifregelaar naar het andere (0-255, 128 is het midden).

De lens kan 540° worden gedraaid en worden gestopt in elke gewenste stand.

Kanaal 2 – Fijnafstelling pan 16 bit

Kanaal 3 – Verticale beweging (tilt)

Schuif de regelaar omhoog om de projectielens verticaal te verplaatsen (TILT).

Geleidelijke afstelling van de projectielens van het ene eindpunt van de schuifregelaar naar het andere (0-255, 128 is het midden).

De lens kan met 270° gedraaid worden en kan worden gestopt op elke gewenste stand.

Kanaal 4 – Fijnafstemming tilt 16 bit

Kanaal 5 - PAN/TILT-snelheid

0-255 Van langzaam tot snel

Kanaal 6 – Masterdimmer

0-255 Intensiteit van dimmer, van UIT tot volledig AAN

Kanaal 7 – Fijninstelling dimmer 16 bit

0-255 Intensiteit van dimmer, van UIT tot volledig AAN

Kanaal 8 – Sluiter/stroboscoop ⚠ kanaal 6 moet geopend zijn ⚠

0-3 Gesloten

4-7 Sluiter open

8-76 Flitsstroboscoop, van lage tot hoge frequentie

77-145 Pulsstroboscoop, van lage tot hoge frequentie

146-215 Willekeurig stroboscoopeffect, van lage tot hoge frequentie

216-255 Sluiter open

Kanaal 9 – Kleurenwiel ⚠ kanalen 6 en 8 moeten geopend zijn ⚠

0-6 Wit

7-13 Kleur 1 (Rood)

14-20 Kleur 2 (Lichtroze)

21-27 Kleur 3 (Amber)

28-34 Kleur 4 (Donkerpaars)

35-41 Kleur 5 (Primair groen)

42-59 Kleur 6 (Congoblauw)

60-187 Geleidelijke aanpassing van kleur

188-219 Kleurenovergang linksom, van snel tot langzaam

220-223 Stoppen

224-255 Kleurenovergang rechtsom, van langzaam tot snel

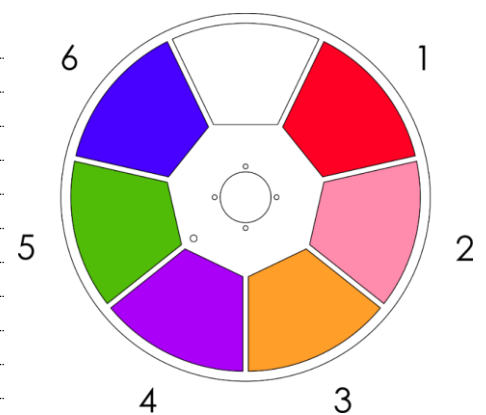

Kanaal 10 – Intensiteit dimmer cyaan ⚠ kanalen 6 en 8 moeten geopend zijn ⚠

0-255 Geleidelijke afstemming cyaan, van 0-100%

Kanaal 11 – Intensiteit dimmer cyaan 16 bit ⚠ kanalen 6 en 8 moeten geopend zijn ⚠

Kanaal 12 – Intensiteit dimmer magenta ⚠ kanalen 6 en 8 moeten geopend zijn ⚠

0-255 Geleidelijke afstemming magenta, van 0-100%

Kanaal 13 – Intensiteit dimmer magenta 16 bit ⚠️ **kanaal 6 en 8 moeten geopend zijn** ⚠️

Kanaal 14 – Intensiteit dimmer geel ⚠️ **kanaal 6 en 8 moeten geopend zijn** ⚠️
0-255 Geleidelijke afstemming geel, van 0-100%

Kanaal 15 – Intensiteit dimmer geel 16 bit ⚠️ **kanaal 6 en 8 moeten geopend zijn** ⚠️

Kanaal 16 – Intensiteit dimmer CTO ⚠️ **kanaal 6 en 8 moeten geopend zijn** ⚠️
0-255 Geleidelijke aanpassing CTO van 0-100%

Kanaal 17 – Intensiteit dimmer CTO 16 bit ⚠️ **kanaal 6 en 8 moeten geopend zijn** ⚠️

Kanaal 18 – CMY-macro's ⚠️ **kanaal 6 en 8 moeten geopend zijn** ⚠️
0-9 Geen functie
10-127 CMY-kleuren
128-255 CMY-macro, van langzaam tot snel

Channel 19 – Draaiend gobo-wiel 1

⚠️ **kanaal 6 en 8 moeten geopend zijn** ⚠️

0-8	Open
9-17	Gobo 1 (Astroïden)
18-26	Gobo 2 (Psycho)
27-35	Gobo 3 (Geborsteld)
36-44	Gobo 4 (Driehoeken)
45-53	Gobo 5 (Barok)
54-63	Gobo 6 (Spiraal)
64-73	Draaiend Gobo 6 shake-effect, van langzaam tot snel
74-82	Draaiend Gobo 5 shake-effect, van langzaam tot snel
83-91	Draaiend Gobo 4 shake-effect, van langzaam tot snel
92-100	Draaiend Gobo 3 shake-effect, van langzaam tot snel
101-109	Draaiend Gobo 2 shake-effect, van langzaam tot snel
110-118	Draaiend Gobo 1 shake-effect, van langzaam tot snel
119-127	Open
128-190	Gobo-flow rechtsom, van snel tot langzaam
191-192	Stoppen
193-255	Gobo-flow linksom, van langzaam tot snel

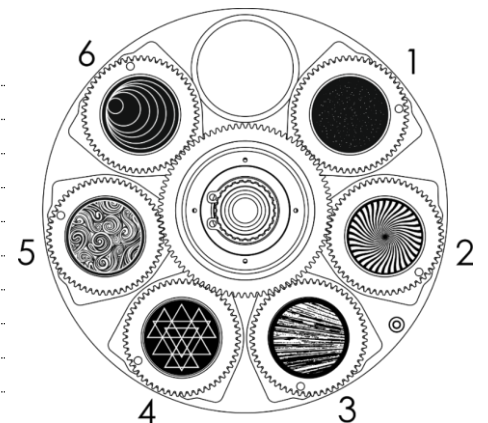

Kanaal 20 - Rotatie gobo (gobo-wiel 1)

0-45	Gobo-indexering
46-126	Gobo-rotatie rechtsom, van snel tot langzaam
127-130	Stoppen
131-211	Gobo-wiel linksom draaien, van langzaam tot snel
212-255	Bounce-effect gobo-wiel, van kleine naar grote amplitude

Kanaal 21 - Rotatie gobo 16 bit (gobo-wiel 1)

Channel 22 – Draaiend gobo-wiel 2

⚠️ kanalen 6 en 8 moeten geopend zijn ⚠️

0-8	Open
9-17	Gobo 1 (Cirkel)
18-26	Gobo 2 (Radiale lijnen)
27-35	Gobo 3 (Spaken)
36-44	Gobo 4 (Takken)
45-53	Gobo 5 (Stenen)
54-73	Gobo 6 (Opening)
74-82	Draaiend Gobo 5 shake-effect, van langzaam tot snel
83-91	Draaiend Gobo 4 shake-effect, van langzaam tot snel
92-100	Draaiend Gobo 3 shake-effect, van langzaam tot snel
101-109	Draaiend Gobo 2 shake-effect, van langzaam tot snel
110-118	Draaiend Gobo 1 shake-effect, van langzaam tot snel
119-127	Open
128-190	Gobo-flow rechtsom, van snel tot langzaam
191-192	Stoppen
193-255	Gobo-flow linksom, van langzaam tot snel

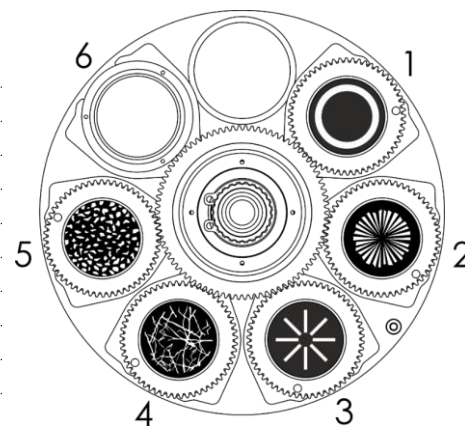

Kanaal 23 - Rotatie gobo (gobo-wiel 2)

0-45	Gobo-indexering
46-126	Gobo-rotatie rechtsom, van snel tot langzaam
127-130	Stoppen
131-211	Gobo-wiel linksom draaien, van langzaam tot snel
212-255	Bounce-effect gobo-wiel, van kleine naar grote amplitude

Kanaal 24 - Rotatie gobo 16 bit (gobo-wiel 2)

Kanaal 25 – Prisma

0-4	Geen functie
5-127	Prisma-effect 1
128-255	Prisma-effect 2

Kanaal 26 - Prismarotatie (gobo-wiel 2)

0-45	Prisma-indexering
46-126	Prisma rechtsom draaien, van snel tot langzaam
127-130	Stoppen
131-211	Prisma linksom draaien, van langzaam tot snel
212-255	Prisma bounce-effect, van kleine naar grote amplitude

Kanaal 27 – Prismarotatie 16 bit

Kanaal 28 – Zoom

0-255	Zoom aanpassen, van groot tot klein
-------	-------------------------------------

Kanaal 29 – Zoom 16 bit

Kanaal 30 – Diafragma

0-255	Diafragma-instelling, van groot tot klein
-------	---

Kanaal 31 – Diafragma 16 bit

Kanaal 32 – Diafragma-macro's ⚠️ kanalen 6 en 8 moeten geopend zijn ⚠️

0-63	Geen functie
64-127	Macrowisseling, van langzaam tot snel
128-191	Langzaam uitzoomen/snel inzoomen, van langzaam tot snel
192-255	Langzaam inzoomen/snel uitzoomen, van langzaam tot snel

Kanaal 33 – Focus

0-255 Focusaanpassing

Kanaal 34 – Focus 16 bit

Kanaal 35 – Automatische focus

0	Geen functie
1-11	0-5 meter, automatische focus gobo 1
12-22	6 meter, automatische focus gobo 1
23-33	7 meter, automatische focus gobo 1
34-44	8 meter, automatische focus gobo 1
45-55	9 meter, automatische focus gobo 1
56-66	10 meter, automatische focus gobo 1
67-77	12,5 meter, automatische focus gobo 1
78-88	15 meter, automatische focus gobo 1
89-99	17,5 meter, automatische focus gobo 1
100-110	20-60 meter, automatische focus gobo 1
111-127	Automatisch afstand meten gobo 1
128-138	0-5 meter, automatische focus gobo 2
139-149	6 meter, automatische focus gobo 2
150-160	7 meter, automatische focus gobo 2
161-171	8 meter, automatische focus gobo 2
172-182	9 meter, automatische focus gobo 2
183-193	10 meter, automatische focus gobo 2
194-204	12,5 meter, automatische focus gobo 2
205-215	15 meter, automatische focus gobo 2
216-226	17,5 meter, automatische focus gobo 2
227-237	20-60 meter, automatische focus gobo 2
238-255	Automatisch afstand meten gobo 2

Kanaal 36 – Halfdoorzichtig effect

0-255 Halfdoorzichtig effect, 0-100%

Kanaal 37 – Animatiewiel

⚠ kanalen 6 en 8 moeten geopend zijn **⚠**

0-1	Geen functie
2-126	Rechtsom draaien, van snel tot langzaam
127-130	Stoppen
131-255	Linksom draaien, van langzaam tot snel

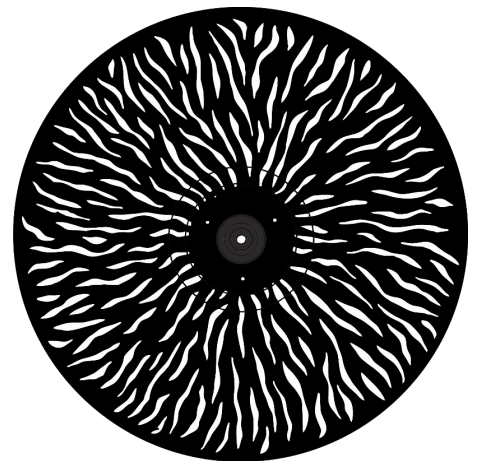

Kanaal 38 – Digital-motioneffecten **⚠** kanalen 6 en 8 moeten geopend zijn **⚠**

0-1	Geen functie
2-128	Stapsgewijze stand, van langzaam tot snel
129-255	Fadestand, van langzaam tot snel

Kanaal 39 – Positie frame 1

0-255 Positie-instelling, 0-100%

Kanaal 40 – Positie frame 1, 16 bit

Kanaal 41 – Hoek frame 1

0-255 Hoekinstelling, 0-100%

Kanaal 42 – Hoek frame 1, 16 bit**Kanaal 43 – Positie frame 2**

0-255 Positie-instelling, 0-100%

Kanaal 44 – Positie frame 2, 16 bit**Kanaal 45 – Hoek frame 2**

0-255 Hoekinstelling, 0-100%

Kanaal 46 – Hoek frame 2, 16 bit**Kanaal 47 – Positie frame 3**

0-255 Positie-instelling, 0-100%

Kanaal 48 – Positie frame 3, 16 bit**Kanaal 49 – Hoek frame 3**

0-255 Hoekinstelling, 0-100%

Kanaal 50 – Hoek frame 3, 16 bit**Kanaal 51 – Positie frame 4**

0-255 Positie-instelling, 0-100%

Kanaal 52 – Positie frame 4, 16 bit**Kanaal 53 – Hoek frame 4**

0-255 Hoekinstelling, 0-100%

Kanaal 54 – Hoek frame 4, 16 bit**Kanaal 55 – Framerotatie**

0-255 Framerotatie, 0-100%

Kanaal 56 – Framing-macro's  kanalen 6 en 8 moeten geopend zijn 

0-3 Geen functie

4-255 Framing-patronen

Kanaal 57 – Functies

0-5	Geen functie
6-11	Omgekeerde pan
12-17	Pan normaal
18-23	Omgekeerde tilt
24-29	Tilt normaal
30-35	Pan en tilt omwisselen
36-41	Pan/tilt normaal
42-47	P/T black-out AAN
48-53	P/T black-out UIT
54-59	Kleurenwiel black-out AAN
60-65	Kleurenwiel black-out UIT
66-71	Draaiend gobo-wiel black-out AAN
72-77	Draaiend gobo-wiel black-out UIT
78-83	Ventilatoren: Auto (Automatisch)
84-89	Ventilatoren: Volledig
90-95	Ventilatoren: Stil
96-101	DMX-uitval: Hold
102-107	DMX-uitval: UIT
108-113	Lineaire dimmerstand
114-119	Dimmerstand Square
120-125	Dimmerstand I-Square
126-131	Dimmerstand S-curve
132-137	PWM 600 Hz
138-143	PWM 1200 Hz
144-149	PWM 2000 Hz
150-155	PWM 4000 Hz
156-161	PWM 6000 Hz
162-167	PWM 15000 Hz
168-173	Pan/tilt reset
174-179	Diafragma/prisma resetten
180-185	Kleurenwiel/CMY resetten
186-191	Gobo-wiel/Gobo-rotatie resetten
192-197	Geen functie
198-203	Framing resetten
204-209	Halfdoorzichtig/animatiewiel resetten
210-215	Alles resetten
216-255	Geen functie

37 kanalen (Standaard)

Kanaal 1 – Horizontale beweging (pan)

Schuif de regelaar omhoog om de projectielens horizontaal te verplaatsen (PAN).

Geleidelijke afstelling van de projectielens van het ene eindpunt van de schuifregelaar naar het andere (0-255, 128 is het midden).

De lens kan 540° worden gedraaid en worden gestopt in elke gewenste stand.

Kanaal 2 – Fijnafstelling pan 16 bit

Kanaal 3 – Verticale beweging (tilt)

Schuif de regelaar omhoog om de projectielens verticaal te verplaatsen (TILT).

Geleidelijke afstelling van de projectielens van het ene eindpunt van de schuifregelaar naar het andere (0-255, 128 is het midden).

De lens kan met 270° gedraaid worden en kan worden gestopt op elke gewenste stand.

Kanaal 4 – Fijnafstelling tilt 16 bit

Kanaal 5 – Masterdimmer

0-255 Intensiteit van dimmer, van UIT tot volledig AAN

Kanaal 6 – Sluiter/stroboscoop ⚠ kanaal 5 moet geopend zijn ⚠

0-3 Gesloten

4-7 Sluiter open

8-76 Flitsstroboscoop, van lage tot hoge frequentie

77-145 Pulsstroboscoop, van lage tot hoge frequentie

146-215 Willekeurig stroboscoopeffect, van lage tot hoge frequentie

216-255 Sluiter open

Kanaal 7 – Kleurenwiel ⚠ kanalen 5 en 6 moeten geopend zijn ⚠

0-6 Wit

7-13 Kleur 1 (Rood)

14-20 Kleur 2 (Lichtroze)

21-27 Kleur 3 (Amber)

28-34 Kleur 4 (Donkerpaars)

35-41 Kleur 5 (Primair groen)

42-59 Kleur 6 (Congoblauw)

60-187 Geleidelijke aanpassing van kleur

188-219 Kleurenovergang linksom, van snel tot langzaam

220-223 Stoppen

224-255 Kleurenovergang rechtsom, van langzaam tot snel

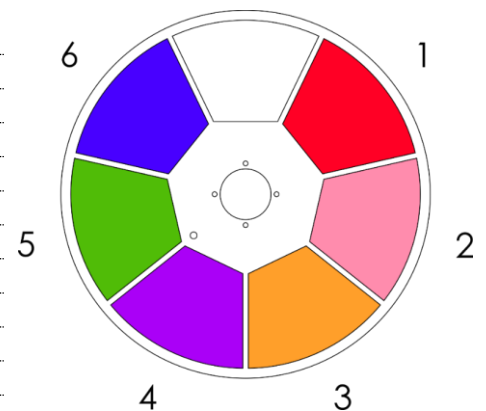

Kanaal 8 – Intensiteit dimmer cyaan ⚠ kanalen 5 en 6 moeten geopend zijn ⚠

0-255 Geleidelijke afstemming cyaan, van 0-100%

Kanaal 9 – Intensiteit dimmer magenta ⚠ kanalen 5 en 6 moeten geopend zijn ⚠

0-255 Geleidelijke afstemming magenta, van 0-100%

Kanaal 10 – Intensiteit dimmer geel ⚠ kanalen 5 en 6 moeten geopend zijn ⚠

0-255 Geleidelijke afstemming geel, van 0-100%

Kanaal 11 – Intensiteit dimmer CTO ⚠ kanalen 5 en 6 moeten geopend zijn ⚠

0-255 Geleidelijke aanpassing CTO van 0-100%

Kanaal 12 – CMY-macro's ⚠ kanalen 5 en 6 moeten geopend zijn ⚠

0-9	Geen functie
10-127	CMY-kleuren
128-255	CMY-macro, van langzaam tot snel

Kanaal 13 – Draaiend gobo-wiel 1

⚠ kanalen 6 en 8 moeten geopend zijn ⚠

0-8	Open
9-17	Gobo 1 (Astroiden)
18-26	Gobo 2 (Psycho)
27-35	Gobo 3 (Geborsteld)
36-44	Gobo 4 (Driehoeken)
45-53	Gobo 5 (Barok)
54-63	Gobo 6 (Spiraal)
64-73	Draaiend Gobo 6 shake-effect, van langzaam tot snel
74-82	Draaiend Gobo 5 shake-effect, van langzaam tot snel
83-91	Draaiend Gobo 4 shake-effect, van langzaam tot snel
92-100	Draaiend Gobo 3 shake-effect, van langzaam tot snel
101-109	Draaiend Gobo 2 shake-effect, van langzaam tot snel
110-118	Draaiend Gobo 1 shake-effect, van langzaam tot snel
119-127	Open
128-190	Gobo-flow rechtsom, van snel tot langzaam
191-192	Stoppen
193-255	Gobo-flow linksom, van langzaam tot snel

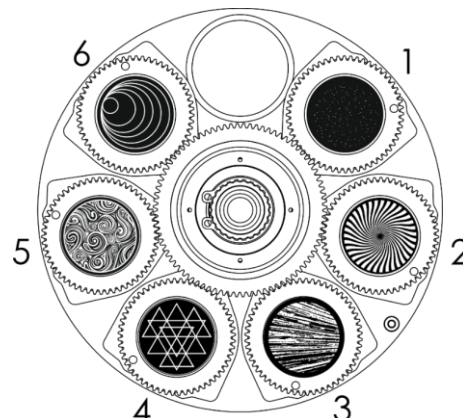

Kanaal 14 - Rotatie gobo (gobo-wiel 1)

0-45	Gobo-indexering
46-126	Gobo-rotatie rechtsom, van snel tot langzaam
127-130	Stoppen
131-211	Gobo-wiel linksom draaien, van langzaam tot snel
212-255	Bounce-effect gobo-wiel, van kleine naar grote amplitude

Channel 15 – Draaiend gobo-wiel 2

⚠ kanalen 5 en 6 moeten geopend zijn ⚠

0-8	Open
9-17	Gobo 1 (Cirkel)
18-26	Gobo 2 (Radiale lijnen)
27-35	Gobo 3 (Spaken)
36-44	Gobo 4 (Takken)
45-53	Gobo 5 (Stenen)
54-73	Gobo 6 (Opening)
74-82	Draaiend Gobo 5 shake-effect, van langzaam tot snel
83-91	Draaiend Gobo 4 shake-effect, van langzaam tot snel
92-100	Draaiend Gobo 3 shake-effect, van langzaam tot snel
101-109	Draaiend Gobo 2 shake-effect, van langzaam tot snel
110-118	Draaiend Gobo 1 shake-effect, van langzaam tot snel
119-127	Open
128-190	Gobo-flow rechtsom, van snel tot langzaam
191-192	Stoppen
193-255	Gobo-flow linksom, van langzaam tot snel

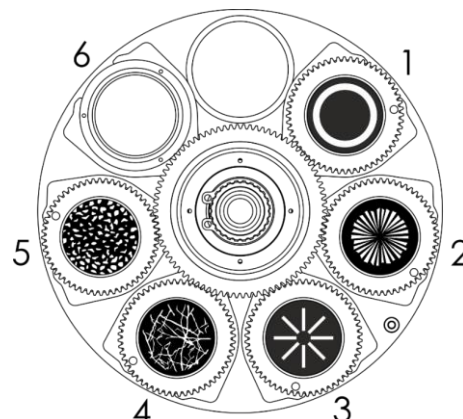

Kanaal 16 - Rotatie gobo (gobo-wiel 2)

0-45	Gobo-indexering
46-126	Globo-rotatie rechtsom, van snel tot langzaam
127-130	Stoppen
131-211	Gobo-wiel linksom draaien, van langzaam tot snel
212-255	Bounce-effect gobo-wiel, van kleine naar grote amplitude

Kanaal 17 – Prisma

0-4	Geen functie
5-127	Prisma-effect 1
128-255	Prisma-effect 2

Kanaal 18 - Prismarotatie (gobo-wiel 2)

0-45	Prisma-indexering
46-126	Prisma rechtsom draaien, van snel tot langzaam
127-130	Stoppen
131-211	Prisma linksom draaien, van langzaam tot snel
212-255	Prisma bounce-effect, van kleine naar grote amplitude

Kanaal 19 – Zoom

0-255	Zoom aanpassen, van groot tot klein
-------	-------------------------------------

Kanaal 20 – Diafragma

0-255	Diafragma-instelling, van groot tot klein
-------	---

Kanaal 21 – Diafragma-macro's kanalen 5 en 6 moeten geopend zijn

0-63	Geen functie
64-127	Macrowisseling, van langzaam tot snel
128-191	Langzaam uitzoomen/snel inzoomen, van langzaam tot snel
192-255	Langzaam inzoomen/snel uitzoomen, van langzaam tot snel

Kanaal 22 – Focus

0-255	Focusaanpassing
-------	-----------------

Kanaal 23 – Automatische focus

0	Geen functie
1-11	0-5 meter, automatische focus gobo 1
12-22	6 meter, automatische focus gobo 1
23-33	7 meter, automatische focus gobo 1
34-44	8 meter, automatische focus gobo 1
45-55	9 meter, automatische focus gobo 1
56-66	10 meter, automatische focus gobo 1
67-77	12,5 meter, automatische focus gobo 1
78-88	15 meter, automatische focus gobo 1
89-99	17,5 meter, automatische focus gobo 1
100-110	20-60 meter, automatische focus gobo 1
111-127	Automatisch afstand meten gobo 1
128-138	0-5 meter, automatische focus gobo 2
139-149	6 meter, automatische focus gobo 2
150-160	7 meter, automatische focus gobo 2
161-171	8 meter, automatische focus gobo 2
172-182	9 meter, automatische focus gobo 2
183-193	10 meter, automatische focus gobo 2
194-204	12,5 meter, automatische focus gobo 2
205-215	15 meter, automatische focus gobo 2
216-226	17,5 meter, automatische focus gobo 2
227-237	20-60 meter, automatische focus gobo 2
238-255	Automatisch afstand meten gobo 2

Kanaal 24 – Halfdoorzichtig effect

0-255 Halfdoorzichtig effect, 0-100%

Kanaal 25 – Animatiewiel

 kanalen 6 en 8 moeten geopend zijn 

0-1 Geen functie

2-126 Rechtsom draaien, van snel tot langzaam

127-130 Stoppen

131-255 Linksom draaien, van langzaam tot snel

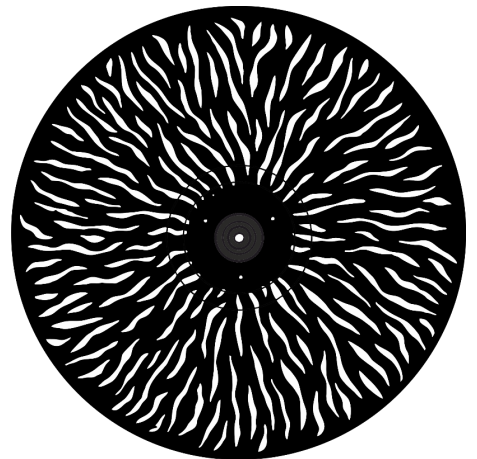

Kanaal 26 – Digital-motioneffecten  kanalen 6 en 8 moeten geopend zijn 

0-1 Geen functie

2-128 Stapsgewijze stand, van langzaam tot snel

129-255 Fadestand, van langzaam tot snel

Kanaal 27 – Positie frame 1

0-255 Positie-instelling, 0-100%

Kanaal 28 – Hoek frame 1

0-255 Hoekinstelling, 0-100%

Kanaal 29 – Positie frame 2

0-255 Positie-instelling, 0-100%

Kanaal 30 – Hoek frame 2

0-255 Hoekinstelling, 0-100%

Kanaal 31 – Positie frame 3

0-255 Positie-instelling, 0-100%

Kanaal 32 – Hoek frame 3

0-255 Hoekinstelling, 0-100%

Kanaal 33 – Positie frame 4

0-255 Positie-instelling, 0-100%

Kanaal 34 – Hoek frame 4

0-255 Hoekinstelling, 0-100%

Kanaal 35 – Framerotatie

0-255 Framerotatie, 0-100%

Kanaal 36 – Framing-macro's  kanalen 6 en 8 moeten geopend zijn 

0-3 Geen functie

4-255 Framing-patronen

Kanaal 37 – Functies

0-5	Geen functie
6-11	Omgekeerde pan
12-17	Pan normaal
18-23	Omgekeerde tilt
24-29	Tilt normaal
30-35	Pan en tilt omwisselen
36-41	Pan/tilt normaal
42-47	P/T black-out AAN
48-53	P/T black-out UIT
54-59	Kleurenwiel black-out AAN
60-65	Kleurenwiel black-out UIT
66-71	Draaiend gobo-wiel black-out AAN
72-77	Draaiend gobo-wiel black-out UIT
78-83	Ventilatoren: Auto (Automatisch)
84-89	Ventilatoren: Volledig
90-95	Ventilatoren: Stil
96-101	DMX-uitval: Hold
102-107	DMX-uitval: UIT
108-113	Lineaire dimmerstand
114-119	Dimmerstand Square
120-125	Dimmerstand I-Square
126-131	Dimmerstand S-curve
132-137	PWM 600 Hz
138-143	PWM 1200 Hz
144-149	PWM 2000 Hz
150-155	PWM 4000 Hz
156-161	PWM 6000 Hz
162-167	PWM 15000 Hz
168-173	Pan/tilt reset
174-179	Diafragma/prisma resetten
180-185	Kleurenwiel/CMY resetten
186-191	Gobo-wiel/Gobo-rotatie resetten
192-197	Geen functie
198-203	Framing resetten
204-209	Halfdoorzichtig/animatiewiel resetten
210-215	Alles resetten
216-255	Geen functie

Onderhoud

De gebruiker moet ervoor zorgen dat veiligheidsgerelateerde en machinetechnische installaties aan het einde van elk jaar worden geïnspecteerd door een expert door middel van een acceptatietest. De gebruiker moet ervoor zorgen dat veiligheidsgerelateerde en machinetechnische installaties jaarlijks worden geïnspecteerd door een gekwalificeerd persoon.

Tijdens de inspectie moeten de volgende punten aandacht krijgen:

- 01) Alle schroeven die gebruikt worden voor de installatie van (delen van) het apparaat moeten stevig worden aangedraaid en mogen geen corrosie vertonen.
- 02) De behuizing, bevestigingspunten en installatiepunten mogen niet zijn vervormd.
- 03) Mechanisch bewegende delen zoals assen, ogen en andere mogen geen sporen van slijtage vertonen.
- 04) De elektrische voedingskabels mogen geen beschadigingen of materiaalmoetheid vertonen.

De Infinity S601 Profile is vrijwel onderhoudsvrij. U moet het apparaat echter wel schoon houden. De lichtopbrengst van het apparaat kan anders sterk verminderen. Trek de stekker uit het stopcontact en veeg de behuizing vervolgens af met een vochtige doek. Het apparaat mag niet worden ondergedompeld. Veeg de lens schoon met glasreiniger en een zachte doek. Gebruik geen alcohol of oplosmiddelen.

De voorste lens dient wekelijks gereinigd te worden, daar rook en vloeistof een aanslag kunnen vormen en de lichtopbrengst sterk kunnen verlagen.

De koelventilatoren moeten maandelijks gereinigd worden met een zachte borstel.

Maak interne onderdelen jaarlijks schoon met een zachte borstel en een stofzuiger.

Houd de aansluitingen schoon. Trek de stekker uit het stopcontact en veeg de DMX-aansluitingen schoon met een vochtige doek. Zorg dat de aansluitingen volledig droog zijn voordat u apparatuur aansluit op andere apparaten of aan het lichtnet.

De zekering vervangen

Spanningspieken, kortsluitingen of onjuiste voedingsspanning kunnen leiden tot een doorgebrande zekering. Als de zekering doorbrandt, zal dit product niet meer functioneren. Volg de instructies hieronder, indien dit gebeurt:

- 01) Haal de stekker van het apparaat uit het stopcontact.
- 02) Steek een schroevendraaier met een platte kop in een van de gleuven van het zekeringsklepje. Draai de schroevendraaier linksom en druk tegelijkertijd enigszins (draai en druk). De zekering komt los.
- 03) Verwijder de gebruikte zekering. Als de zekering bruin of ondoorzichtig is, is deze doorgebrand.
- 04) Plaats de vervangende zekering in de houder waar de oude zekering zat. Plaats het luikje. Zorg ervoor dat u een zekering van hetzelfde type en dezelfde klasse gebruikt. Zie het productspecificatielabel voor meer informatie.

Gobo-formaat

- 01) Ontkoppel het apparaat van de netstroom en zet de schakelaar op UIT.
- 02) Verzeker dat de gobo die u wilt plaatsen hetzelfde formaat heeft. Kijk hieronder voor de juiste grootte.

Rotating Gobo wheel 1

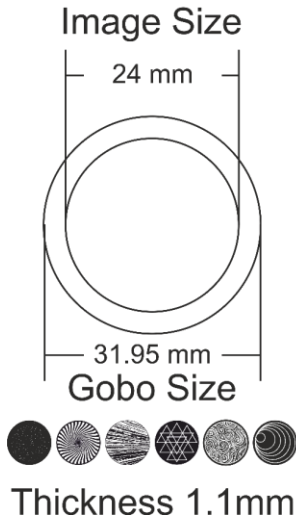

Rotating Gobo wheel 2

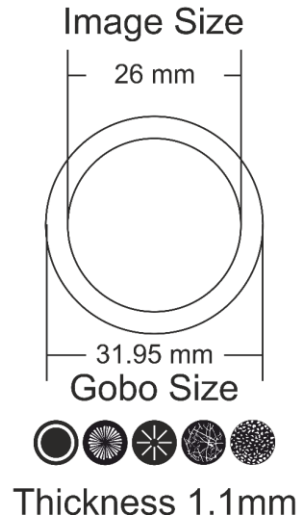

Afb. 09

Een gobo uit het roterende gobo-wiel vervangen

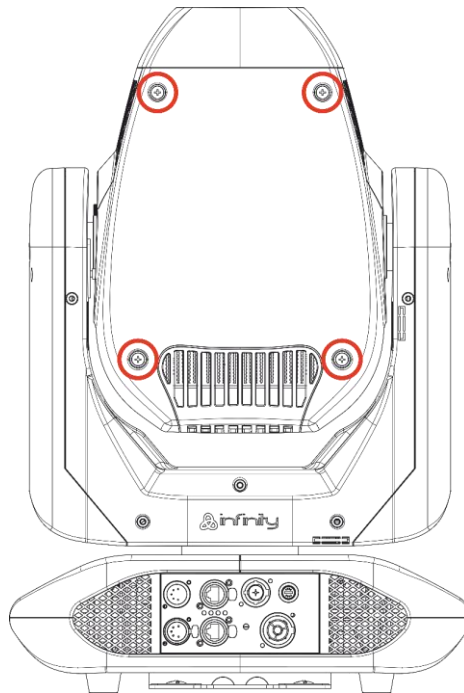

Afb. 10

- 01) Controleer of de movinghead zich in de horizontale positie bevindt voordat u de bovenkant van de behuizing verwijdert. De lens moet zich symmetrisch gezien aan de onderkant te bevinden.
- 02) Draai de vier schroeven op de achterkant van behuizing los.
- 03) Kantel de kop voorzichtig, zodat de kleine metalen behuizing gemakkelijker naar buiten kan schuiven.
- 04) Draai het gobo-wiel met de gobo die u wilt verwijderen naar boven.
- 05) Til de gobo-houder voorzichtig 10° omhoog en trek vervolgens de gobo voorzichtig uit zijn positie.

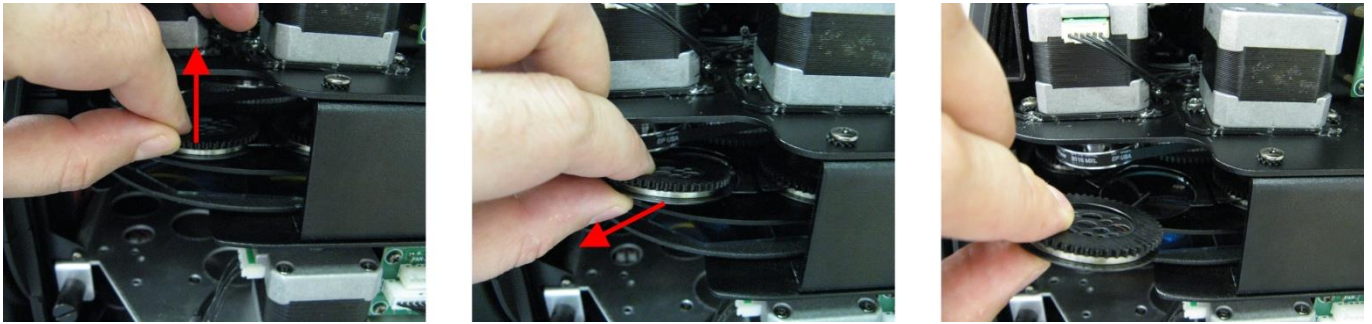

Afb. 11

- 06) Verwijder de gobo zeer zorgvuldig uit de gobo-houder met een tangetje.
- 07) Plaats de nieuwe gobo in de gobo-houder. Plaats de knijpklem voorzichtig terug, druk de knijpklem voorzichtig een klein beetje aan. Hier kunt u een tang voor gebruiken.
- 08) Plaats de gobo-houder terug op zijn plaats. Eerst zult u wat weerstand ervaren, dit komt door de manier waarop de houder was gebouwd.
- 09) Plaats de onderhoudsdoppen terug en draai alle schroeven aan.

Oriëntatie glazen gobo

Gecoate glazen gobo's worden geplaatst met de coating tegen de rand van de houder (uit de buurt van de veer). Gobo's met een structuur worden met de gladde kant tegen de veer geplaatst. Dit levert de beste resultaten bij het combineren van roterende gobo's.

Coated side

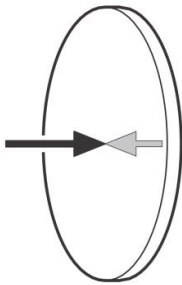

Wanneer een voorwerp tegen de gecoate kant wordt gehouden, is er geen ruimte tussen het voorwerp en zijn reflectie. De achterrand van de gobo is niet zichtbaar wanneer u door de gecoate kant kijkt.

Uncoated side

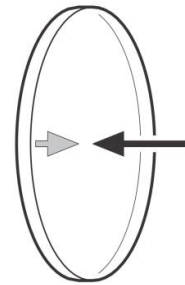

Wanneer een voorwerp tegen de ongecoate kant wordt gehouden, is er nog ruimte tussen het voorwerp en zijn reflectie. De achterrand van de gobo is zichtbaar wanneer u door de ongecoate kant kijkt.

Draaiende gobo-wielen, kleurenwiel en animatiewiel

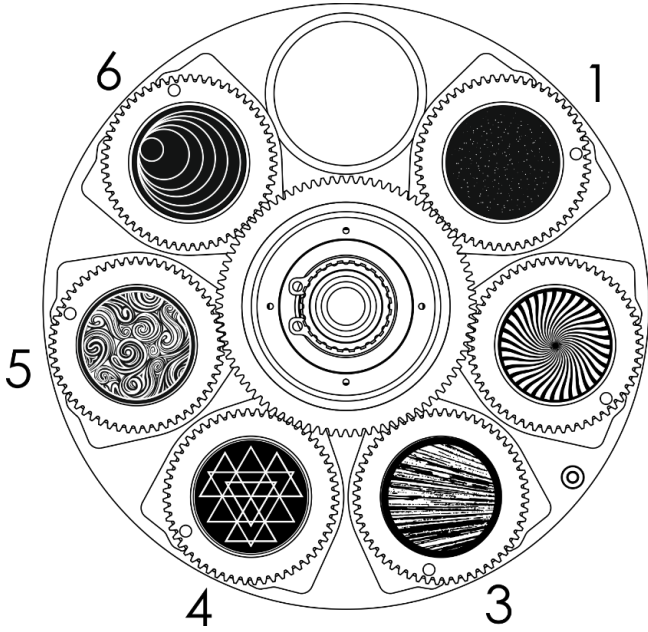

Gobo-wiel 1

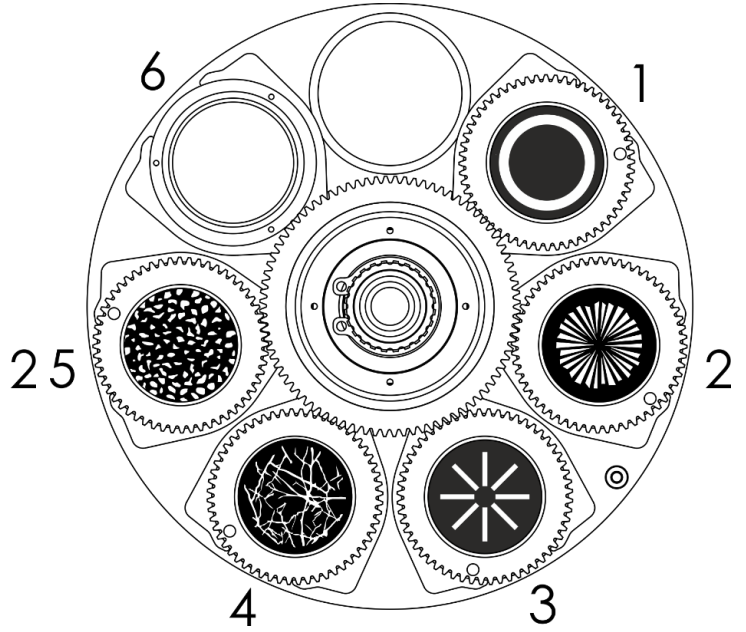

Gobo-wiel 2

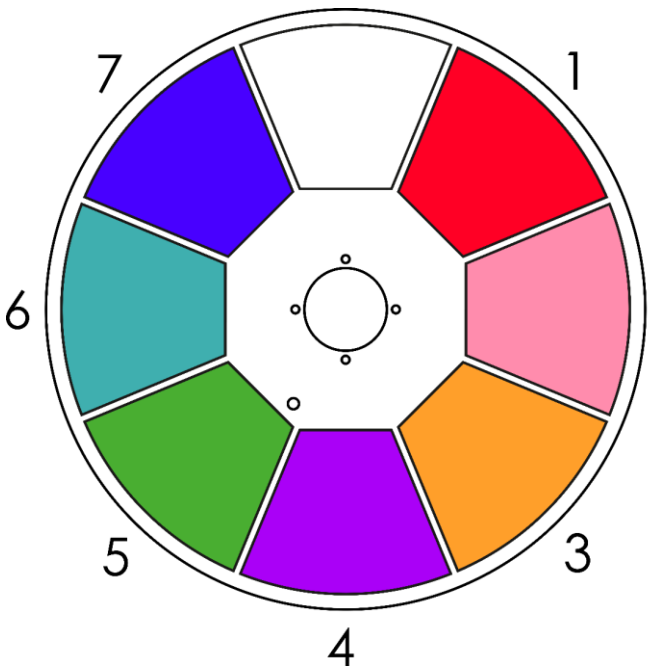

Kleurenwiel

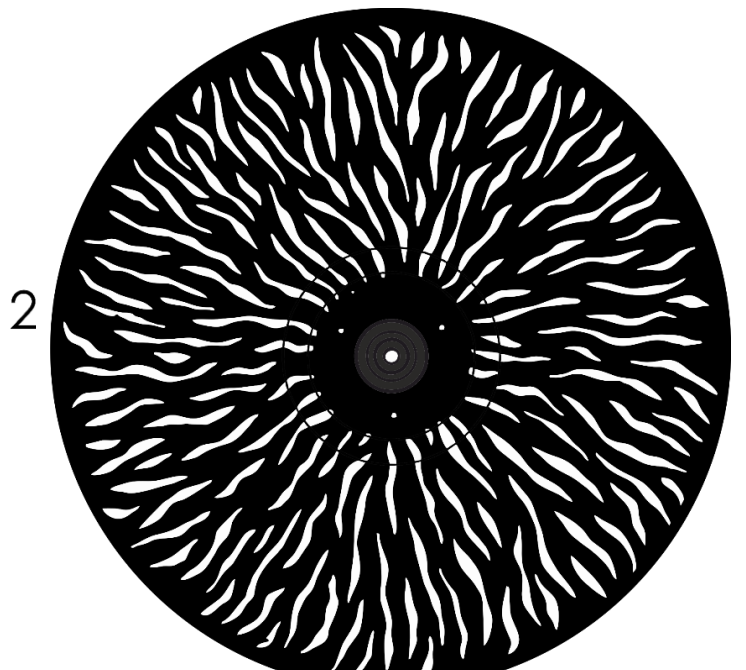

Animatiewiel

Positie framing-sluiter

Fixture POV in Hanging Position

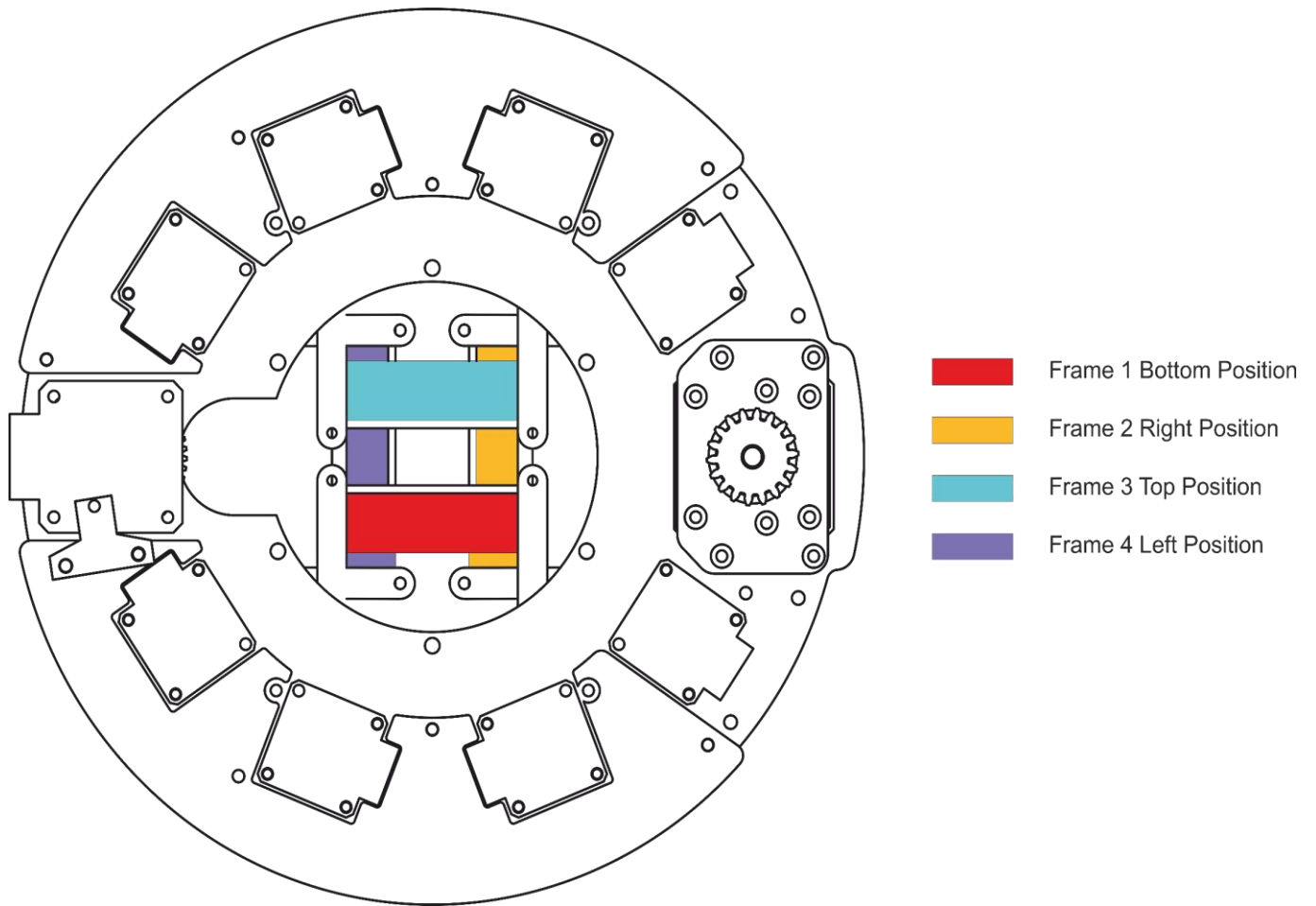

Problemen oplossen

Deze gids is bedoeld voor het oplossen van eenvoudige problemen.

Als een probleem optreedt, moet u de onderstaande stappen in de aangegeven volgorde uitvoeren tot een oplossing is gevonden. Als het apparaat weer goed werkt, hoeft u de volgende stappen niet uit te voeren.

Geen licht

Als het apparaat niet goed werkt, moet de reparatie door een technicus worden uitgevoerd.

Zoek de fout in drie mogelijke probleemgebieden: de voeding, de leds, de zekering.

- 01) Voeding. Controleer dat het apparaat is aangesloten op een geschikt stopcontact.
- 02) De leds. Retourneer het apparaat.
- 03) De zekering. Vervang de zekering. Zie pagina 52 voor het vervangen van de zekering.
- 04) Steek de stekker weer in het stopcontact als al het bovenstaande in orde lijkt.
- 05) Als u niet kunt bepalen waar de oorzaak van het probleem zit, mag u de Infinity niet openen. Dit kan het apparaat beschadigen en de garantie zal hierdoor vervallen.
- 06) Retourneer het apparaat naar uw Infinity-dealer.

Geen respons op DMX

Zoek de fout in de DMX-kabel of -aansluitingen, een defect in de controller of een storing in de DMX-kaart van het apparaat.

- 01) Controleer de DMX-instelling. Zorg ervoor dat de DMX-adressen in orde zijn.
- 02) Controleer de DMX-kabel: Haal de stekker van het apparaat uit het stopcontact, vervang de DMX-kabel en steek de stekker vervolgens weer in het stopcontact. Probeer uw DMX-besturing opnieuw.
- 03) Bepaal of de fout in de controller of het lichteffectapparaat zit. Werkt de controller goed met andere DMX-producten? Zo niet, dan verstuurt u de controller voor reparatie. Zo ja, dan neemt u de DMX-kabel en het apparaat mee naar een gekwalificeerde technicus.

Probleem	Mogelijke oorzaken	Oplossing
Een of meerdere fixtures werken helemaal niet	De fixture staat niet onder spanning	<ul style="list-style-type: none"> Controleer of de voeding is ingeschakeld en de kabels zijn aangesloten.
	De primaire zekering is doorgebrand	<ul style="list-style-type: none"> Vervang de zekering.
De fixtures kunnen worden gereset, maar reageren slecht of helemaal niet op de controller	De controller is niet aangesloten.	<ul style="list-style-type: none"> Sluit de controller aan.
	De 5-polige XLR Out van de controller komt niet overeen met de XLR Out van de eerste fixture aan de koppeling (d.w.z. het signaal is omgekeerd)	<ul style="list-style-type: none"> Sluit een fase-omkeerkabel aan op de controller en de eerste fixture op de link
De fixtures kunnen gereset worden, maar enkele reageren slecht of helemaal niet op de controller	Veel interferentie in het signaal	<ul style="list-style-type: none"> Controleer de kwaliteit van het signaal. Als deze veel lager is dan 100 procent, dan kan het probleem zitten in een slechte datalink-aansluiting, gebroken kabels of kabels van slechte kwaliteit, een ontbrekende eindplug of een defecte fixture die stoort op de lijn
	Slechte datalinkaansluiting	<ul style="list-style-type: none"> Controleer de aansluitingen en de kabels. Corrigeer de slechte aansluitingen. Repareer of vervang beschadigde kabels
	De datalink heeft geen 120Ohm-eindplug	<ul style="list-style-type: none"> Plaats een eindplug in de uitgang van het laatste apparaat op de lijn.
	Onjuiste adrestoewijzing van de fixtures	<ul style="list-style-type: none"> Controleer de adrestoewijzing.
	Eén van de fixtures is defect en stoort de datatransmissie op de link	<ul style="list-style-type: none"> Bypass één fixture per keer totdat de normale werking is hersteld: ontkoppel beide aansluitingen en steek de stekkers in elkaar Laat de defecte fixture nakijken door een gekwalificeerde technicus.
	De 5-polige XLR Out op de fixtures komt niet overeen (pennen 2 en 3 omgedraaid).	<ul style="list-style-type: none"> Sluit een fase-omkeerkabel aan tussen de fixtures of wissel pennen 2 en 3 in de fixture die niet goed werkt
Geen licht of leds vallen met tussenpozen uit	De fixture is te heet	<ul style="list-style-type: none"> Laat de fixture afkoelen Maak de ventilator schoon Zorg dat de ventilatieopeningen in het besturingspaneel en de voorste lens niet geblokkeerd worden Zet de airconditioning kouder.
	Leds beschadigd	<ul style="list-style-type: none"> Ontkoppel de fixture en retourneer deze naar uw dealer
	De instellingen voor de voeding komen niet overeen met de plaatselijke netspanning en -frequentie	<ul style="list-style-type: none"> Ontkoppel het apparaat. Controleer de instellingen en corrigeer eventuele fouten

Productspecificaties

Model:	Infinity S601 Profile
Ingangsspanning:	AC 100-240 V, 50/60 Hz
Stroomverbruik:	750 W (op vol vermogen)
DMX-koppeling:	30 stuks
Zekering:	F13AL/250V
Afmetingen:	Afmetingen: 284 x 420 x 748 mm (LxBxH)
Gewicht:	35,6 kg
Gebruik en programmeren:	
Signaalpen OUT:	Pen 1 (aarde), pen 2 (-), pen 3 (+), pen 4 (niet aangesloten), pen 5 (niet aangesloten)
DMX-stand:	Standaard (37 kanalen), Geavanceerd (57 kanalen)
Signaalingang:	5-polige XLR IN
Signaaluitgang:	5-polige XLR OUT
Elektromechanische effecten:	
Lichtbron:	1 witte led van 500 W
Lux op 5 m 6,5°:	29712
Lux op 5 m 45°:	1124
Kleurtemperatuur:	7500K
Stralingshoek:	6,5° - 45°
On-board:	Accuvoeding, touchscreen op voorkant
Gemotoriseerd zoom:	8, 16 bit
Gemotoriseerd diafragma:	0-100%
Focus:	Gemotoriseerde autofocus
Dimmer:	16 bit, 0-100%
Stroboscoop:	0-20 Hz
Pan:	540°
Tilt:	270°
Pan/Tilt-resolutie:	16 bit
Speciaal:	Automatische pan-omkering op basis van fixture-oriëntatie
Roterend gobo-wiel 1:	6 glazen gobo's + open
Gobo-formaat gobo-wiel 1:	Glazen gobo: 31,95 mm (grootte gobo); 24 mm (diameter afbeelding); 1,1 mm (dikte gobo)
Roterend gobo-wiel 2:	5 glazen gobo's + open
Gobo-formaat gobo-wiel 2:	Glazen gobo: 31,95 mm (grootte gobo); 26 mm (diameter afbeelding); 1,1 mm (dikte gobo)
Gobo-rotatie:	Bi-directioneel
Gobo-functies:	Gobo-floweffect, gobo-shake
Gobo-index:	8 of 16 bits
Kleurenwiel:	6 dichroïsche filters + wit
CMY:	0-100%
CTO:	0-100%
Kleurfuncties:	Gesplitste kleuren, regenboogeffect, CMY-macro's
Prisma's:	Prisma met 3 facetten en lineair roterend prisma met 6 facetten
Halfdoorzichtig filter:	Ja
Sluiters:	Vier bewegende blades over twee assen
Animatie:	Continu bi-directioneel draaiend Flame-wiel en digital-motioneffecten
Systeemrotatie:	+/- 45°
Resolutie:	16 bit
Behuizing:	Metaal en vlamvertragend plastic
IP-classificatie:	IP20
Besturingsprotocol:	DMX, WDMX, RDM, sACN, Art-Net
DMX-besturing:	via standaard DMX-controller
On-board:	Lcd-display met zwaartekrachtssensor
Kleur:	Zwart
Besturingsstanden:	stand-alone, handmatig, DMX-512, W-DMX, ArtNet
Aansluitingen:	PowerCON True1 & RJ45- data-aansluiting
Wireless DMX:	Wireless Solutions Sweden
Max. temperatuur omgeving t_a :	40°C
Max. temperatuur behuizing t_b :	80°C
Minimumafstand:	
Minimale afstand tot brandbare voorwerpen:	0,5 m
Minimale afstand tot projectievlak:	1 m

Ontwerp en productspecificaties kunnen zonder voorafgaande berichtgeving gewijzigd worden.



Website: www.highlite.com
E-mail: service@highlite.com

Afmetingen

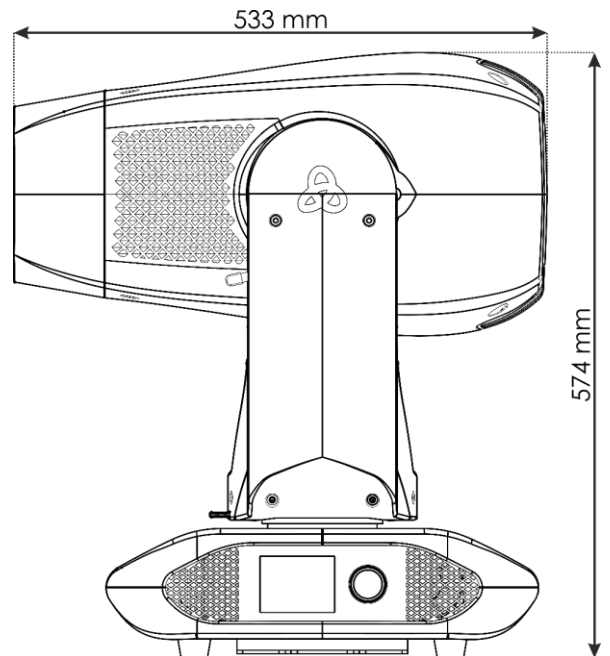
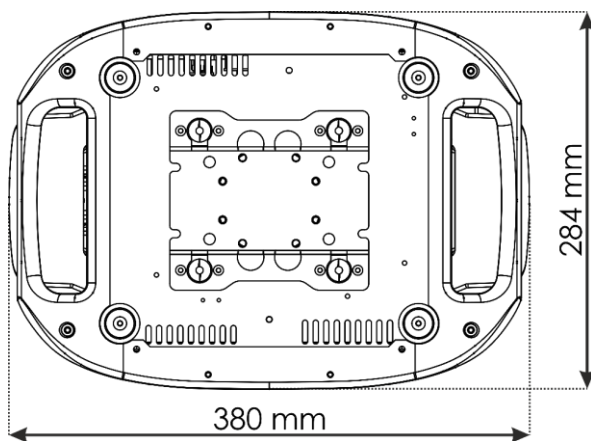
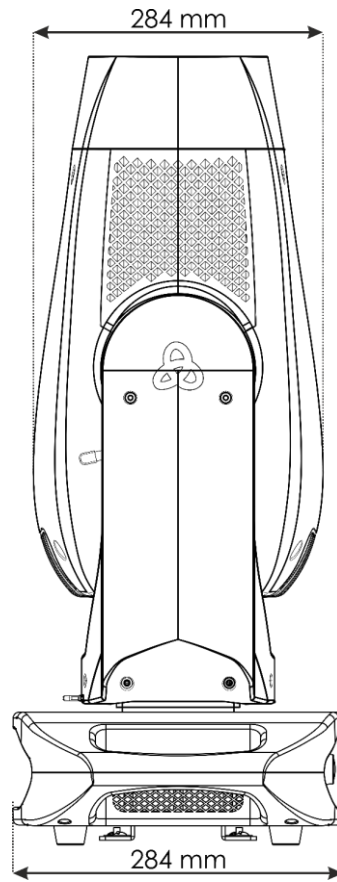
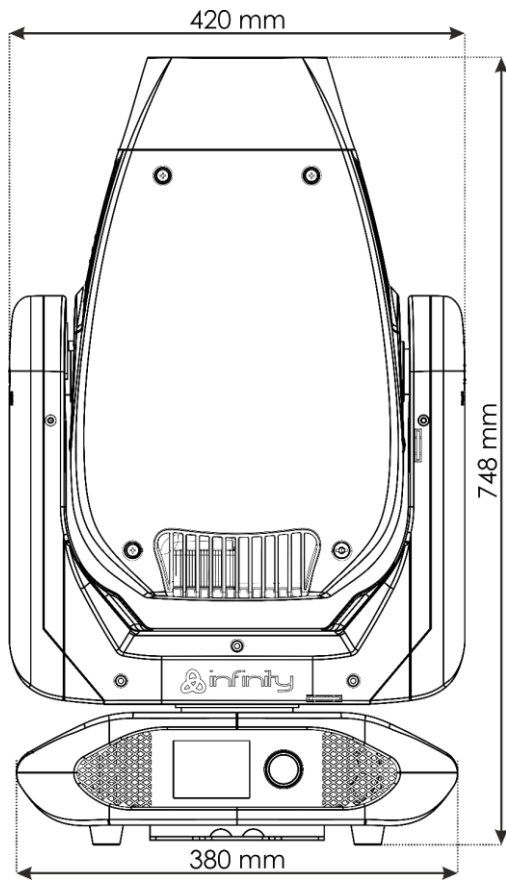

Positie/DMX-waarden movinghead

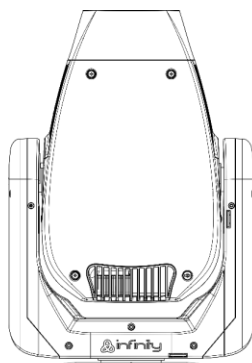

Pan 127 - Tilt 127

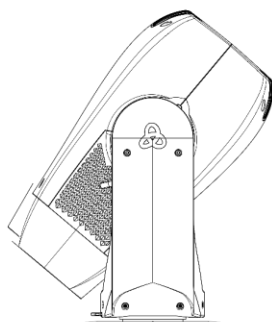

Pan 0 - Tilt 0

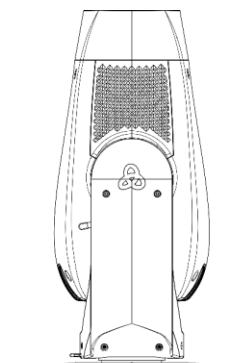

Pan 0 - Tilt 127

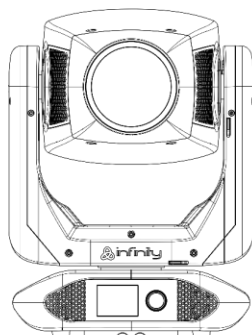

Pan 42 - Tilt 45

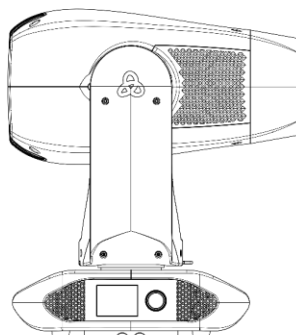

Pan 85 - Tilt 45

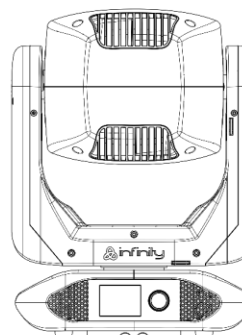

Pan 127 - Tilt 45

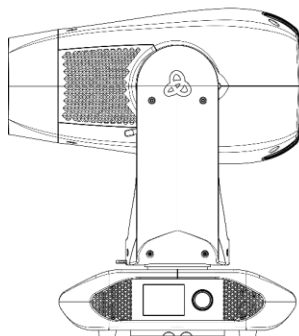

Pan 0 - Tilt 45

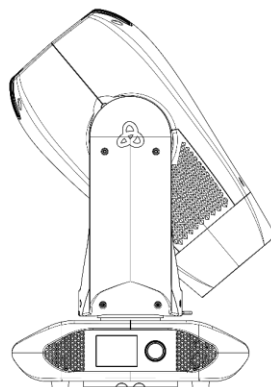

Pan 0 - Tilt 255

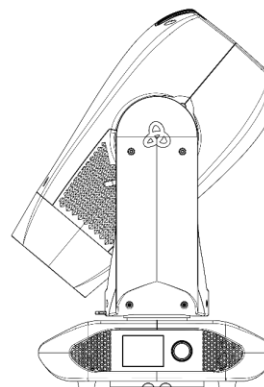

Pan 255 - Tilt 255

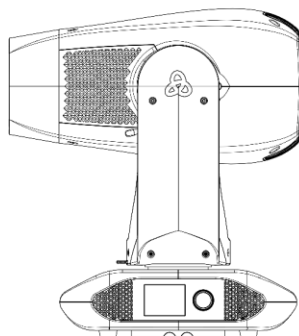

Pan 169 - Tilt 45

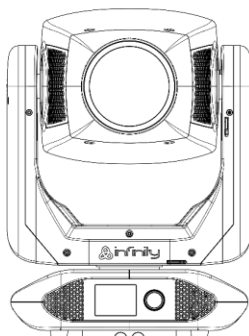

Pan 214 - Tilt 45

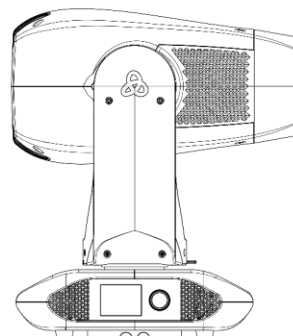

Pan 255 - Tilt 45



©2019 Infinity