

ITALIANO

Infinity TF-300 Fresnel CW V1

**Codice di ordine: 200201
Versione Firmware 1.04**

Sommario

Avvertenza	3
Istruzioni di sicurezza	3
Specifiche di funzionamento	5
Installazione su traliccio	6
Collegamento alla corrente.....	6
Procedura di reso	7
Reclami.....	7
Descrizione del dispositivo	8
Lato.....	9
Lato posteriore	10
Installazione	10
Configurazione e funzionamento	10
Installazione del Telaio portagelatina.....	11
Installazione dell'aletta taglialucente	12
Modalità di controllo.....	13
Un'unità Fresnel (Controllo manuale)	13
Più unità Fresnel (Controllo DMX)	13
Collegamento dei dispositivi	15
Cablaggio dati.....	15
Pannello di controllo	16
Control Mode (Modalità di controllo)	16
Assegnazione degli indirizzi DMX	16
Panoramica menu	17
Attivare la Modalità messa a fuoco	18
Opzioni del menu principale	18
1. Configurazione DMX	19
2. Indirizzo DMX.....	19
3. Manuale	19
3.1 Dimmer	19
3.2 Zoom	19
4. Curve del dimmer.....	20
5. Velocità Dimmer.....	20
6. Modalità DMX perso	21
7. Modalità ventola	21
8. PWM Frequency (Frequenza PWM)	21
9. Display.....	21
10. Motore zoom	22
10.1 Reset Motore	22
10.2 Encoder	22
10.3 Attiva Motore	22
11. Info.....	23
12. Reset delle impostazioni di fabbrica	23
Canali DMX	24
1 Canale (Dimmer).....	24
3 Canali (Base)	24
5 Canali (Pro)	24
Manutenzione	25
Pulizia della lente di campo	25
Guida alla risoluzione dei problemi	26
Assenza di luce.....	26
Nessuna risposta al DMX.....	26

Specifiche tecniche del prodotto28

Dimensioni29

Note.....30

Avvertenza



Per la vostra sicurezza vi invitiamo a leggere con attenzione il presente manuale prima di iniziare le operazioni di configurazione!



Istruzioni per il disimballaggio

Al momento della ricezione del prodotto, aprire con delicatezza la confezione e verificarne i contenuti al fine di accertarsi che tutte le componenti siano presenti e che siano state ricevute in buone condizioni. Nel caso in cui alcune componenti risultino danneggiate in seguito al trasporto o ancora nel caso in cui la confezione riporti segni di trattamento non corretto invitiamo a comunicarlo immediatamente al rivenditore e a conservare i materiali dell'imballaggio. Mettere da parte lo scatolone e i materiali dell'imballaggio. Nel caso in cui un dispositivo debba essere reso alla fabbrica, è importante che lo stesso venga restituito nella propria confezione e con l'imballaggio originale.

La confezione contiene:

- Infinity TF-300 Fresnel CW 5700K, 15°-50°
- Cavo di alimentazione Neutrik da PowerCON a Schuko (lunghezza: 1,4 m)
- Cavo di sicurezza
- Manuale dell'utente

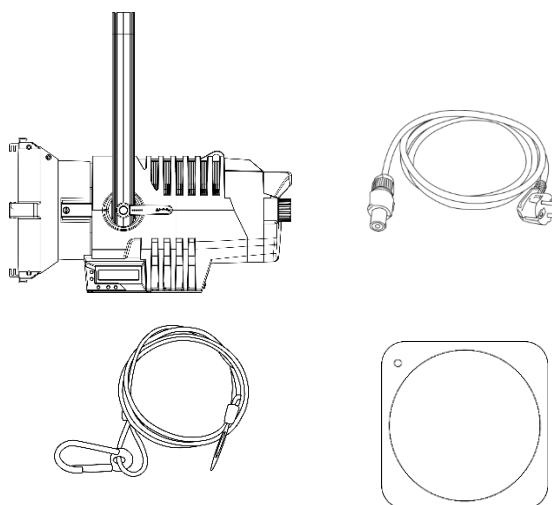

Durata di vita prevista dei LED

I LED perdono gradualmente di luminosità nel corso del tempo. Il CALORE è il fattore dominante che porta all'accelerazione di questo declino. Data la loro vicinanza, i LED raggiungono temperature di funzionamento più elevate rispetto a condizioni d'uso ideali o singole. Ecco perché quando tutti i LED colorati vengono usati al massimo dell'intensità, la durata di vita dei LED viene significativamente ridotta. Se da un lato si sta cercando di aumentare questa durata di vita, dall'altro invitiamo a cercare di favorire temperature di funzionamento più basse. Ciò potrebbe comprendere nello specifico condizioni climatiche-ambientali oltre che la riduzione dell'intensità complessiva di proiezione.



ATTENZIONE!

Tenere questo dispositivo lontano da pioggia e umidità!
Scollegare il cavo di alimentazione prima di aprire l'alloggiamento!



Istruzioni di sicurezza

Ogni persona coinvolta nel processo di installazione, funzionamento e manutenzione del dispositivo deve:

- essere qualificata
- attenersi alle istruzioni del presente manuale



**ATTENZIONE! Prestare attenzione in fase di utilizzo.
Le tensioni pericolose possono provocare
pericolose scosse elettriche quando vengono toccati i cavi!**



Prima di avviare la configurazione iniziale, verificare che non vi siano danni causati dal trasporto. Qualora si siano verificati danni in fase di trasporto, rivolgersi al rivenditore e non usare il dispositivo.

Al fine di mantenere condizioni perfette e di garantire un funzionamento sicuro, l'utente dovrà assolutamente attenersi alle istruzioni di sicurezza e agli avvertimenti indicati nel presente manuale.

Ci teniamo a sottolineare che i danni causati dalle modifiche apportate manualmente al dispositivo non sono coperti dalla garanzia.

Questo dispositivo non contiene componenti riutilizzabili dall'utente. Per gli interventi di manutenzione invitiamo a rivolgersi unicamente a personale qualificato.

IMPORTANTE:

Il produttore non accetterà alcuna responsabilità per eventuali danni causati dalla mancata osservanza del presente manuale o da modifiche non autorizzate apportate al dispositivo.

- Evitare che il cavo di alimentazione entri in contatto con altri cavi! Maneggiare il cavo di alimentazione e tutti i cavi di corrente prestando particolare attenzione!
- Non modificare, piegare, sottoporre a sforzo meccanico, mettere pressione, tirare o riscaldare mai il cavo di alimentazione.
- Non tirare mai l'inserto del cavo o la parte femmina nel dispositivo. Il dispositivo deve sempre disporre di un quantitativo sufficiente di cavo libero. In caso contrario il cavo sarà danneggiato, il che a sua volta può causare gravi danni.
- Non rimuovere mai etichette informative o etichette di avvertenza dall'unità.
- Non usare mai nessun tipo di oggetto per coprire il contatto di terra.
- Non sollevare mai il dispositivo tenendolo per la testa del proiettore, dato che ciò potrebbe comprometterne il comparto meccanico. Tenere sempre il dispositivo per le maniglie di trasporto.
- Non posizionare mai nessun tipo di materiale sopra alla lente.
- Non guardare mai direttamente la sorgente luminosa.
- Non lasciare mai i cavi allentati.
- Non usare mai il dispositivo durante i temporali. In caso di temporali, scollegare immediatamente il dispositivo.
- Mai lasciare i vari componenti dell'imballaggio (sacchetti di plastica, polistirene, chiodi, ecc.) alla portata dei bambini, in quanto possono costituire un pericolo.
- Non inserire oggetti nelle prese di ventilazione.
- Non aprire il dispositivo e non modificarlo.
- Non collegare questo dispositivo a un pacco dimmer.
- Non accendere e spegnere il dispositivo in rapida sequenza; ciò potrebbe ridurne la durata di vita.
- Mentre il dispositivo è in funzione, non toccare l'alloggiamento a mani nude (si surriscalda in fase di utilizzo). Lasciar raffreddare il dispositivo per almeno 5 minuti prima di spostarlo.
- Non scuotere il dispositivo. Evitare di esercitare una pressione elevata in fase di installazione o utilizzo del dispositivo.
- Usare il dispositivo unicamente in spazi chiusi, per evitare che entri in contatto con acqua o altri liquidi.
- Servirsi del dispositivo unicamente dopo aver verificato che l'alloggiamento sia saldamente chiuso e che tutte le viti siano serrate correttamente.
- Usare il dispositivo solo dopo aver acquisito familiarità con le sue funzioni.
- Evitare le fiamme e non posizionare il dispositivo vicino a liquidi o gas infiammabili.
- Tenere sempre chiuso l'alloggiamento in fase di funzionamento.
- Lasciare sempre uno spazio libero di almeno 50 cm intorno all'unità al fine di garantire la corretta ventilazione.

- Scollegare sempre la spina dalla presa di corrente quando il dispositivo non è in uso o prima di procedere alle operazioni di pulizia! Afferrare il cavo di alimentazione solo tenendolo dalla presa. Non estrarre mai la spina tirando il cavo di alimentazione.
- Verificare che il dispositivo non sia esposto a calore estremo, umidità o polvere.
- Verificare che la tensione disponibile non sia superiore a quella indicata sul pannello posteriore.
- Verificare che il cavo di alimentazione non venga mai strozzato o danneggiato. Verificare, a cadenze periodiche, il dispositivo e il cavo di alimentazione.
- Verificare che la sezione delle prolunghe e dei cavi di alimentazione sia sufficiente rispetto al consumo energetico previsto del dispositivo.
- Qualora la lente sia palesemente danneggiata, dovrà essere sostituita al fine di evitare il degrado delle funzioni, a causa di crepe o graffi in profondità.
- Nel caso in cui il cavo esterno fosse danneggiato, dovrà essere sostituito da un tecnico qualificato.
- Nel caso in cui il dispositivo cada o venga urtato, scollegare immediatamente l'alimentazione. Rivolgersi a un tecnico qualificato per richiedere un'ispezione di sicurezza prima di continuare a usare il dispositivo.
- Nel caso in cui il dispositivo sia stato esposto a grandi fluttuazioni di temperatura (ad esempio dopo il trasporto), attendere prima di accenderlo. L'aumento dell'acqua di condensa potrebbe danneggiare il dispositivo. Lasciare spento il dispositivo fino a che non raggiunge la temperatura ambiente.
- Nel caso in cui il dispositivo non funzioni correttamente, smettere immediatamente di usarlo. Imballare l'unità in modo sicuro (di preferenza con l'imballaggio originale), e farla pervenire al proprio rivenditore Infinity per un intervento di assistenza.
- Il dispositivo va usato unicamente da persone adulte. Il dispositivo deve essere installato fuori dalla portata dei bambini. Non lasciare mai l'unità in funzione senza che la stessa sia sorvegliata.
- Non cercare in alcun caso di bypassare l'interruttore termostatico o i fusibili.
- In caso di sostituzione servirsi unicamente di fusibili dello stesso tipo e amperaggio.
- L'utente è responsabile del corretto posizionamento e funzionamento del dispositivo. Il produttore non accetterà alcuna responsabilità per danni causati da un cattivo uso o da un'installazione scorretta del dispositivo.
- Questo dispositivo rientra nella classe di protezione I. Sarà quindi necessario collegare il conduttore giallo/verde alla terra.
- Le riparazioni, l'assistenza e i collegamenti elettrici sono operazioni che vanno eseguite unicamente da un tecnico qualificato.
- **GARANZIA:** un anno dalla data d'acquisto.



ATTENZIONE! LESIONI AGLI OCCHI!!!
Evitare di guardare direttamente la sorgente luminosa
(in particolare per le persone affette da epilessia!!!)



Specifiche di funzionamento

- Questo dispositivo non è stato progettato per un uso permanente. Delle regolari pause di funzionamento contribuiranno a garantire una lunga durata di vita del dispositivo senza difetti.
- La distanza minima fra l'uscita della luce e la superficie illuminata deve essere superiore a 1 metro.
- Per eliminare l'usura e migliorare la durata di vita del dispositivo, nei periodi di non utilizzo consigliamo di scollegare completamente dalla sorgente di alimentazione tramite interruttore, oppure di togliere la spina.
- La temperatura ambiente massima $t_a = 40^\circ\text{C}$ non deve mai essere superata.
- L'umidità relativa non deve superare il 50% con una temperatura ambiente di 40°C .
- Nel caso in cui il dispositivo venga usato in altri modi rispetto a quelli descritti nel presente manuale, potrebbe subire danni invalidando così la garanzia.
- Qualsiasi altro uso potrebbe portare a pericoli quali ad esempio cortocircuiti, ustioni, scosse elettriche, incidenti, ecc.

Rischiare di mettere in pericolo la vostra sicurezza e quella di altre persone!

Installazione su traliccio

Consultare le linee guida europee e nazionali relativamente all'installazione, fissaggio su traliccio e altre tematiche a livello di sicurezza.

Non cercare di installare il prodotto da soli!

Rivolgersi sempre a un rivenditore autorizzato per eseguire l'installazione!

Procedura:

- Nel caso in cui il dispositivo venga appeso al soffitto o a delle travi, sarà necessario fare ricorso a tralicci professionali.
- Servirsi di un morsetto per installare il dispositivo, e la relativa staffa di montaggio, al traliccio.
- Il dispositivo non dovrà mai essere fissato in modo lasco.
- L'installazione dovrà sempre essere messa in stato di sicurezza con gli appositi dispositivi, quali ad esempio reti di sicurezza o cavi di sicurezza.
- In fase di installazione, smontaggio o manutenzione del dispositivo, verificare sempre che l'area sottostante sia bloccata. Evitare che delle persone sostino nell'area interessata.

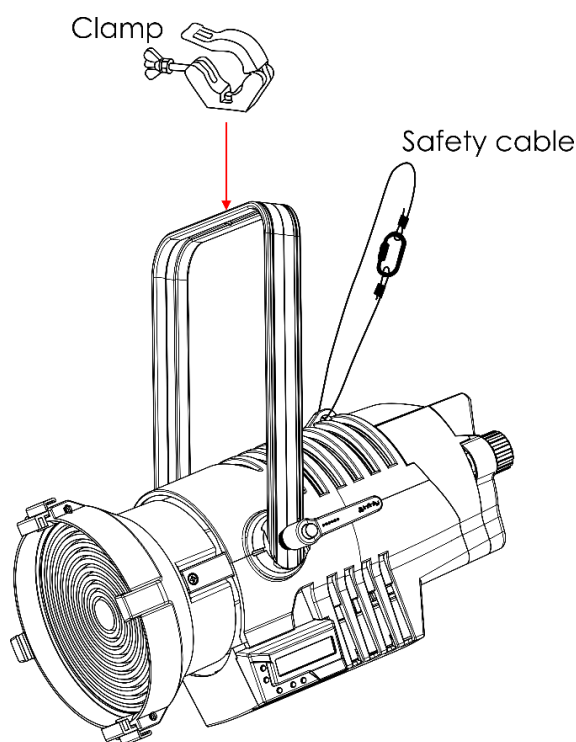

Il dispositivo TF-300 Fresnel può essere posizionato su palchi piani o installato su qualsiasi tipo di americana servendosi di un apposito morsetto.

Un'errata installazione potrebbe provocare gravi lesioni e/o danni a persone e oggetti!

Collegamento alla corrente

Collegare il dispositivo alla presa di corrente servendosi del cavo di alimentazione.

Prestare sempre attenzione e verificare che il cavo del colore giusto sia collegato al posto giusto.

Internazionale	Cavo UE	Cavo Regno Unito	Cavo USA	Terminale
L	MARRONE	ROSSO	GIALLO/RAME	FASE
N	BLU	NERO	ARGENTO	NULL
⊕	GIALLO/VERDE	VERDE	VERDE	TERRA

Verificare che il dispositivo sia sempre collegato correttamente alla terra!

Un'errata installazione potrebbe provocare gravi lesioni e/o danni a persone e oggetti!



Procedura di reso



La merce resa deve essere inviata tramite spedizione prepagata nell'imballaggio originale; non verranno emessi ticket di riferimento.

Sulla confezione deve essere chiaramente indicato un Numero RMA (Return Authorization Number, Numero di Autorizzazione Reso). I prodotti resi senza un numero RMA verranno respinti. Highlite non accetterà i beni resi e non si assume alcuna responsabilità. Contattare telefonicamente Highlite al numero 0031-455667723 o inviare un'e-mail all'indirizzo aftersales@highlite.com e richiedere un numero RMA prima di rispeditare la merce. Essere pronti a fornire numero di modello, numero di serie e una breve descrizione della causa del reso. Imballare in modo adeguato il dispositivo; eventuali danni derivanti da un imballaggio scadente rientrano fra le responsabilità del cliente. Highlite si riserva il diritto di decidere a propria discrezione se riparare o sostituire il prodotto (i prodotti). A titolo di suggerimento, un buon imballaggio UPS o una doppia confezione sono sempre dei metodi sicuri da usare.

Nota: Nel caso in cui vi venga attribuito un numero RMA, chiediamo gentilmente di indicare le seguenti informazioni su un foglio di carta da inserire all'interno della confezione:

- 01) Il suo nome.
- 02) Il suo indirizzo.
- 03) Il suo numero di telefono.
- 04) Una breve descrizione dei sintomi.

Reclami

Il cliente ha l'obbligo di verificare i beni ricevuti alla consegna al fine di notare eventuali articoli mancanti e/o difetti visibili o di eseguire questo controllo appena dopo il nostro annuncio del fatto che la merce è a sua disposizione. I danni verificatisi in fase di trasporto sono una responsabilità dello spedizioniere; sarà quindi necessario segnalare i danni al trasportatore al momento della ricezione della merce.

È responsabilità del cliente notificare e inviare reclami allo spedizioniere nel caso in cui un dispositivo sia stato danneggiato in fase di spedizione. I danni legati al trasporto ci dovranno essere segnalati entro un giorno dalla ricezione della merce.

Eventuali spedizioni di resi dovranno essere post-pagate in qualsiasi caso. Le spedizioni di reso dovranno essere accompagnate da una lettera che spiega la motivazione del reso. Le spedizioni di reso non-prepagate verranno rifiutate, eccezion fatta nel caso in cui sussistano indicazioni contrarie per iscritto. I reclami nei nostri confronti vanno resi noti per iscritto o tramite fax entro 10 giorni lavorativi dalla ricezione della fattura. Dopo questo periodo di tempo i reclami non verranno più gestiti.

Dopo questo momento, i reclami verranno presi in considerazione unicamente nel caso in cui il cliente abbia rispettato tutte le sezioni dell'accordo, a prescindere dall'accordo da cui deriva l'obbligo.

Descrizione del dispositivo

Caratteristiche

Il dispositivo Infinity TF-300 Fresnel CW 5700K, 15°-50° è un faro teatrale ad alta risoluzione estremamente moderno con un'elevata emissione luminosa.

- Offre le performance di una lampada alogena con tungsteno, da 1kW, con un consumo di 300W
- Controllo dello zoom manuale e motorizzato
- Temperatura del colore uniforme a prescindere dall'intensità di uscita
- RDM che consente l'impostazione e il richiamo in modalità remota delle informazioni
- Menu integrati intuitivi
- Tensione in ingresso: 100-240V CA, 50/60Hz
- Consumo di corrente: 300W
- Fattore di potenza: 0,97
- Sorgente luminosa: LED bianco Lumiled da 300W
- Emissione luminosa: 4000lm
- Temperatura del colore: 5700K
- CRI: In modo uniforme >95% (Modalità CRI elevato)
- Gamma di zoom: 15°-50°
- Dimmer: 0-100%
- Curve dimmer: Lineare, Gamma 2.0, Gamma 2.2, Curva S
- Canali DMX: 1, 3 o 5 canali
- Temperatura ambiente: 0°-40° (funzionamento)
- Temperatura di avvio: -10°-45°
- Classificazione IP: P20, unicamente per uso all'interno
- Modalità ventola: Silenziosa, Auto, Completa
- Display LCD per una facile configurazione
- Controllo DMX: tramite controller DMX/RDM standard
- Controllo: DMX-512, Controllo manuale, RDM
- Alloggiamento: Alluminio nero, foglio in metallo, plastica ingegneristica stampata
- Collegamenti: INGRESSO/USCITA PowerCON Neutrik, INGRESSO/USCITA dati XLR Neutrik 3-poli, INGRESSO/USCITA dati XLR Neutrik 5-poli
- Dimensioni: 509 x 322 x 450 mm (LxPxA) (staffa inclusa)
- Peso: 8,3 kg

Nota: Per usare in modo completo l'unità è necessario avere delle conoscenze relativamente al protocollo DMX.

Accessori opzionali

[200250](#) – Telaio portagelatina per Infinity Fresnel

[200251](#) – Aletta taglialuce per Infinity Fresnel

Lato

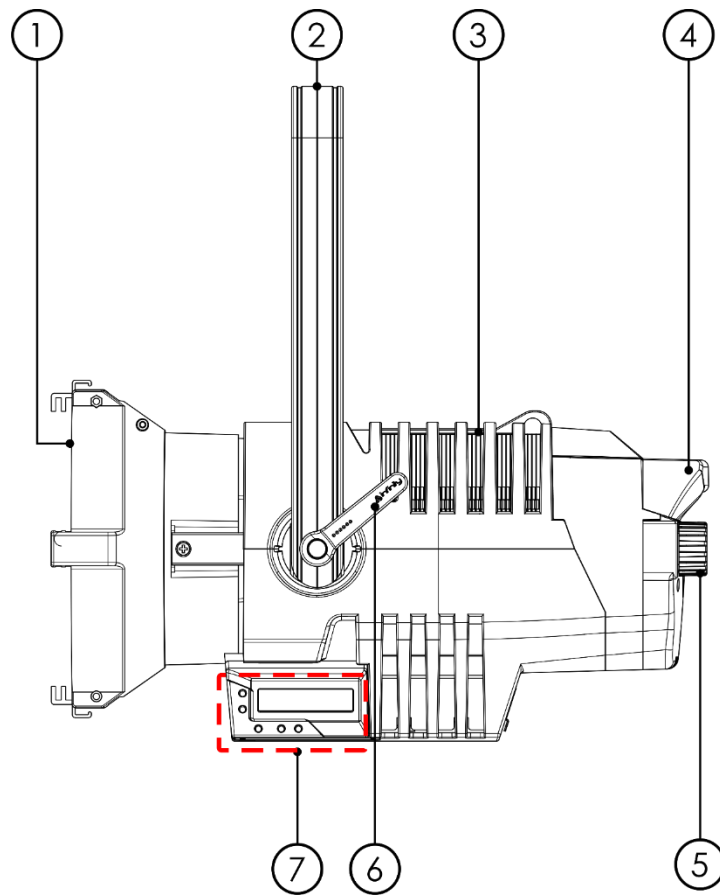

Fig. 01

- 01) LED bianco Lumiled da 300W
- 02) Staffa di montaggio
- 03) Occhiello di sicurezza
- 04) Impugnatura posteriore
- 05) Fuoco manuale
- 06) Impugnatura di regolazione
- 07) Pulsanti di controllo + display LC

Lato posteriore

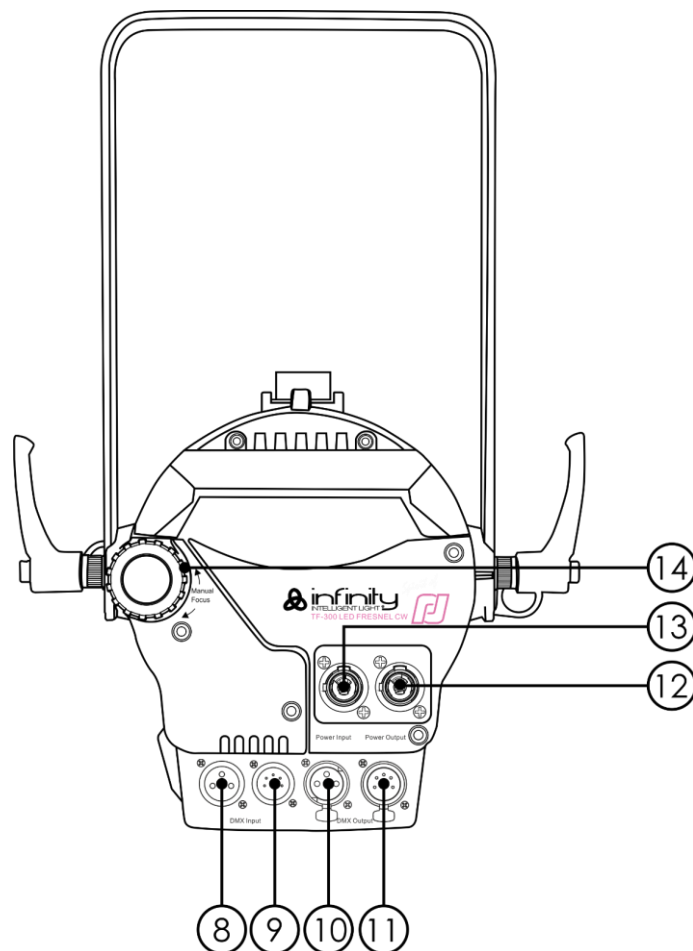

Fig. 03

- 08) INGRESSO connettore di segnale DMX Neutrik, 3 poli
- 09) INGRESSO connettore di segnale DMX Neutrik, 5 poli
- 10) USCITA connettore di segnale DMX Neutrik, 3 poli
- 11) USCITA connettore di segnale DMX Neutrik, 5 poli
- 12) USCITA PowerCON Neutrik (Grigio)
- 13) INGRESSO PowerCON Neutrik (Blu)
- 14) Fuoco manuale

Installazione

Togliere completamente l'imballaggio dal dispositivo Infinity TF-300 Fresnel. Accertarsi di rimuovere tutta la gomma e l'imbottitura di plastica. Collegare tutti i cavi.

Non fornire alimentazione prima di aver installato e collegato tutto l'impianto.

Scollegare sempre dalla presa di corrente prima delle operazioni di pulizia o di manutenzione.

I danni causati dal mancato rispetto di queste indicazioni non sono coperti dalla garanzia.

Configurazione e funzionamento

Attenersi alle seguenti istruzioni, in linea con la modalità di funzionamento preferita.

Prima di collegare l'unità verificare sempre che la sorgente di alimentazione corrisponda alla tensione indicata nelle specifiche tecniche del prodotto. Non cercare di far funzionare un prodotto progettato per 120V con una corrente a 230V o viceversa.

Installazione del Telaio portagelatina

- 01) Spingere di lato la leva a molla superiore.
- 02) Tirare la leva a molla superiore nella direzione della freccia.
- 03) Verificare che la leva superiore sia tirata all'indietro e inserire il Telaio portagelatina (codice d'ordine: 200250) nella leva a molla inferiore.
- 04) Rilasciare la leva a molla superiore.
- 05) Verificare che il Telaio portagelatina sia saldamente posizionato fra la leva a molla superiore e la leva a molla inferiore.

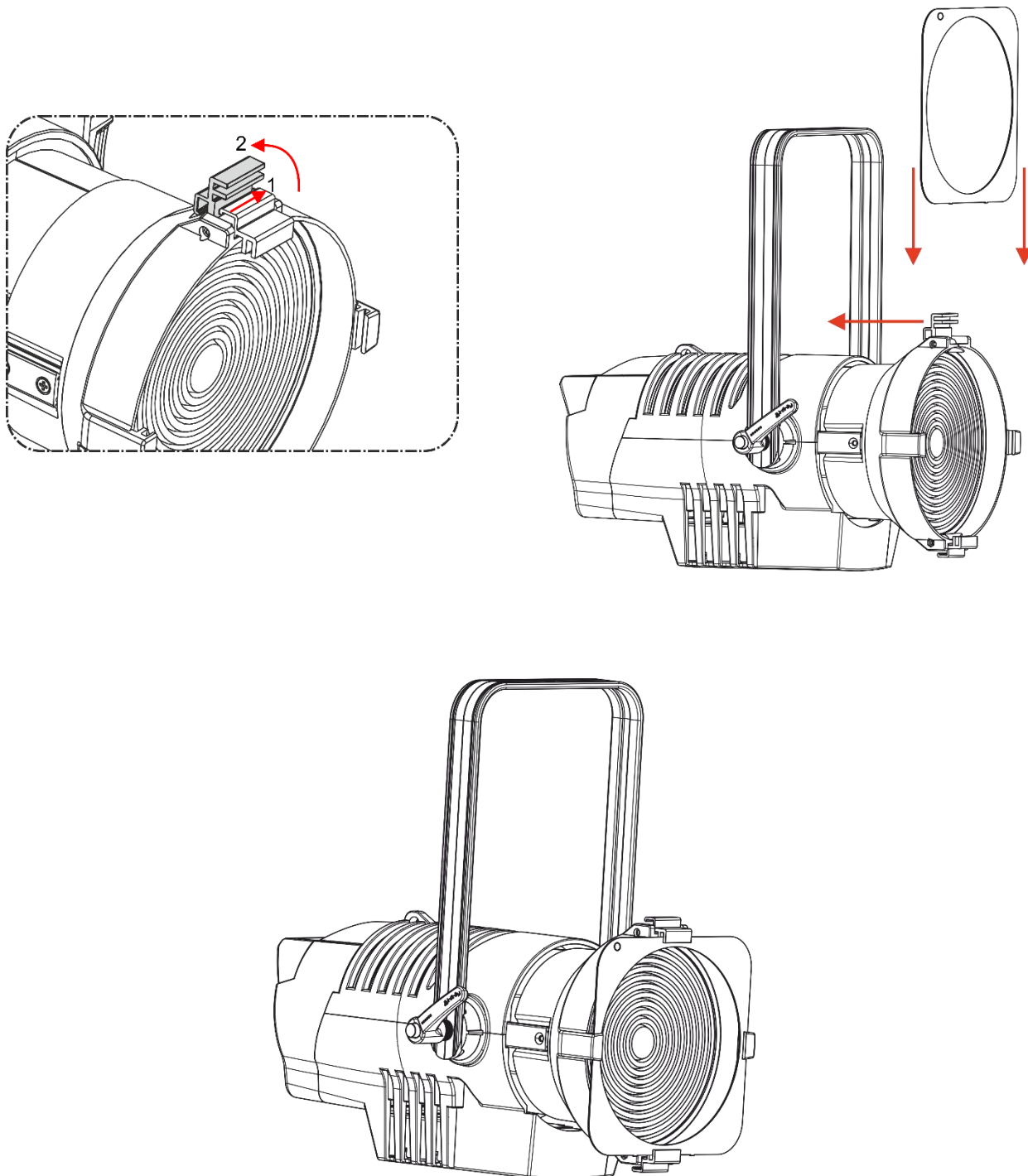

Fig. 04

Installazione dell'aletta taglialuce

- 01) Spingere di lato la leva a molla superiore.
- 02) Tirare la leva a molla superiore nella direzione della freccia.
- 03) Verificare che la leva superiore sia tirata all'indietro e inserire l'aletta taglialuce (codice d'ordine: 200251) nella leva a molla inferiore.
- 04) Sostituire la leva a molla superiore nella posizione di avvio.
- 05) Verificare che il telaio dell'aletta taglialuce sia saldamente posizionato fra la leva a molla superiore e la leva a molla inferiore.

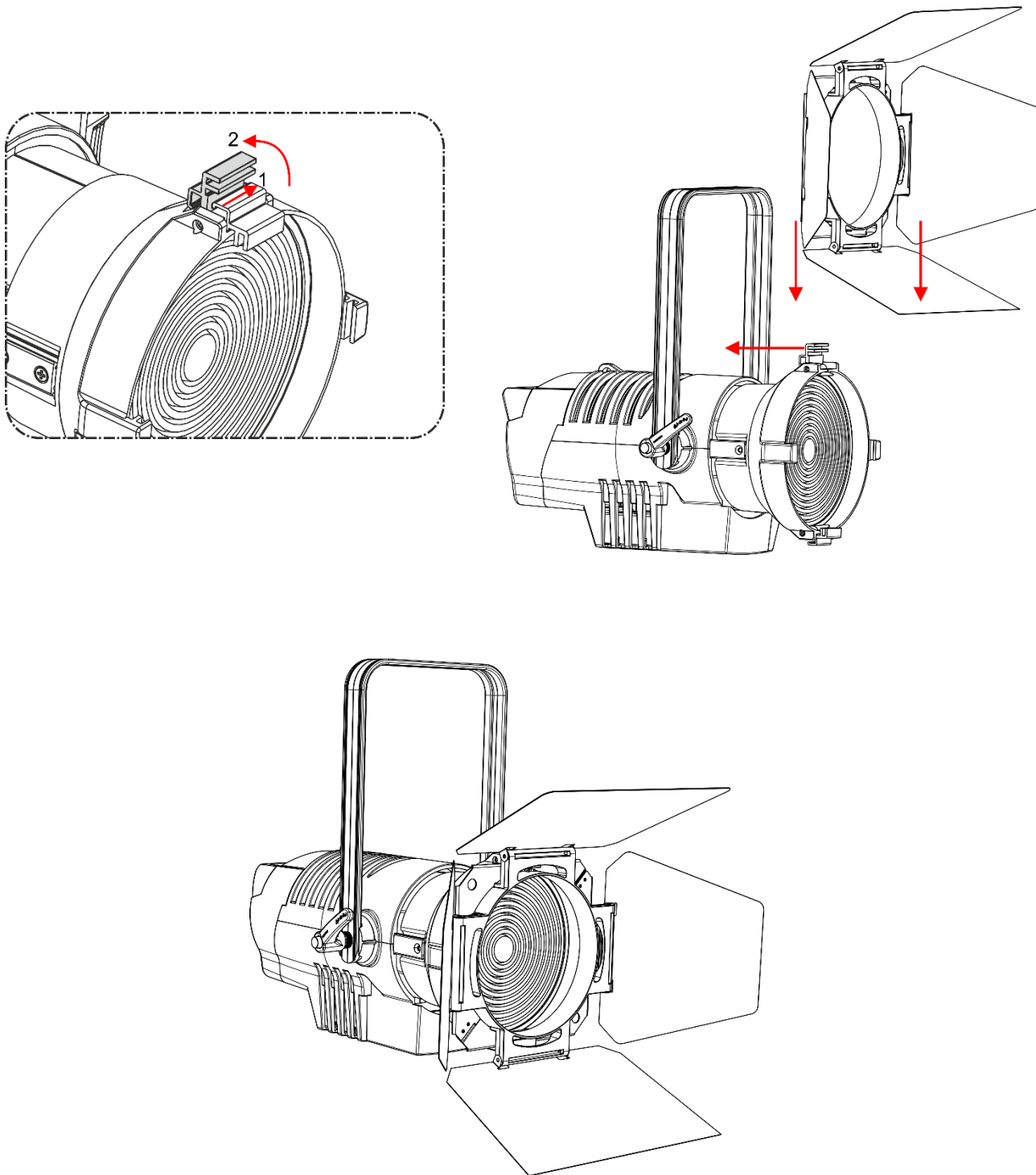

Fig. 05

Modalità di controllo

- Ci sono 2 modalità:
- Controllo manuale
 - DMX512 (1 canale, 3 canali, 5 canali)

Un'unità Fresnel (Controllo manuale)

- 01) Serrare l'effetto luminoso a un traliccio solido. Lasciare almeno 0,5 metri su tutti i lati per garantire la circolazione dell'aria.
- 02) Servirsi sempre di un cavo di sicurezza (codice di ordine 70140 / 70141).
- 03) Collegare l'estremità del cavo di alimentazione elettrica a una presa elettrica di alimentazione adeguata.
- 04) Quando il dispositivo Fresnel non è collegato con un cavo DMX, funziona come dispositivo indipendente.
- 05) Rimandiamo a pagina 19 per ulteriori informazioni sulla modalità di controllo Manuale.

Più unità Fresnel (Controllo DMX)

- 01) Serrare l'effetto luminoso a un traliccio solido. Lasciare almeno 0,5 metri su tutti i lati per garantire la circolazione dell'aria.
- 02) Servirsi sempre di un cavo di sicurezza (codice di ordine 70140 / 70141).
- 03) Collegare l'estremità del cavo di alimentazione elettrica a una presa elettrica di alimentazione adeguata.
- 04) Servirsi di un cavo XLR a 3 poli per collegare i dispositivi Fresnel e altri dispositivi.

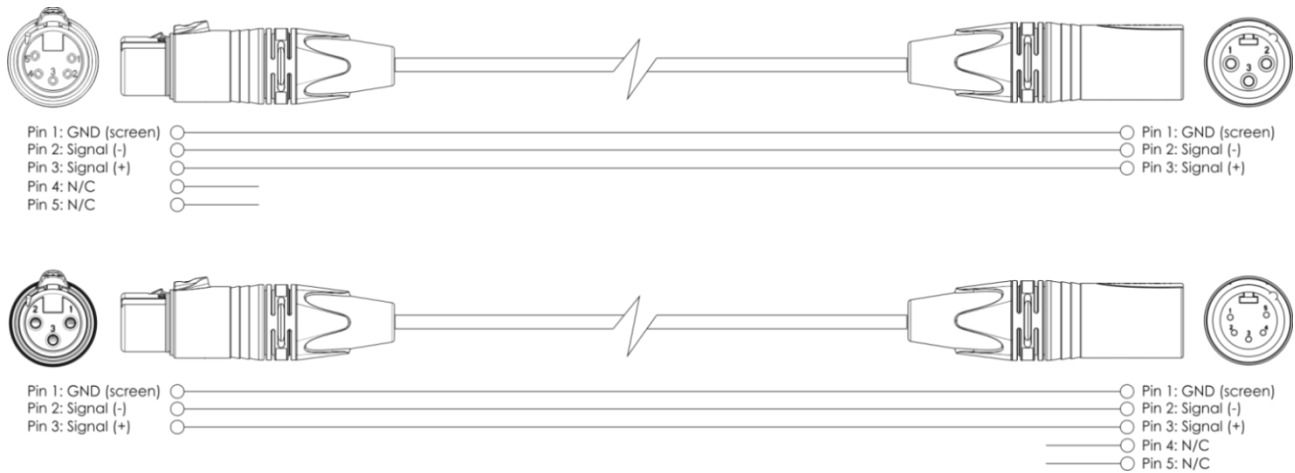

- 05) Collegare le unità come indicato nella Fig. 06. Collegare un cavo di segnale DMX dall'uscita "out" DMX della prima unità all'ingresso "in" della seconda unità. Ripetere questo processo fino a collegare la seconda, la terza e la quarta unità.
- 06) Fornire alimentazione: Collegare il cavo di alimentazione alla presa PowerCON di ciascun dispositivo, quindi collegare l'altra estremità del cavo elettrico a prese di corrente adeguate, iniziando dalla prima unità. Non fornire alimentazione prima di aver installato e collegato tutto l'impianto.

Configurazione DMX di più unità Fresnel

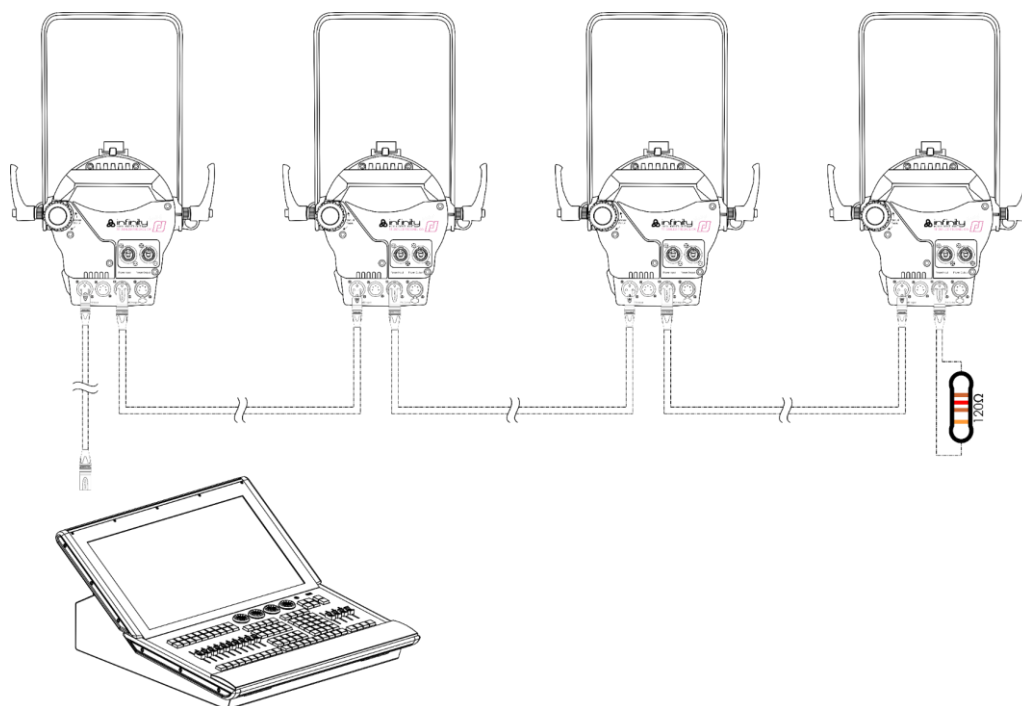

Fig. 06

Nota: Collegare tutti i cavi prima di collegare la corrente

Collegamento dei dispositivi

Sarà necessario servirsi di un collegamento dati seriale per eseguire i programmi luci di uno o più dispositivi servendosi di un controller DMX-512 oppure per eseguire programmi sincronizzati su due o più dispositivi impostati in modalità master/slave. Il numero combinato di canali richiesti da tutti i dispositivi su un collegamento dati seriale determina il numero di dispositivi che il collegamento dati è in grado di supportare.

Importante: I dispositivi presenti su un collegamento dati seriale devono essere collegati a margherita in un'unica linea. Per essere conformi allo standard EIA-485, non vanno collegati più di 30 dispositivi sullo stesso collegamento dati. Il collegamento di più di 30 dispositivi sullo stesso collegamento dati seriale senza ricorrere all'uso di uno splitter DMX isolato otticamente potrebbe provocare un deterioramento del segnale digitale DMX.



Distanza massima consigliata di un collegamento dati DMX: 100 metri

Numero massimo consigliato di dispositivi su un collegamento dati DMX: 30 fari

Numero massimo consigliato di dispositivi su un collegamento di alimentazione @120V: 3 fari

Numero massimo consigliato di dispositivi su un collegamento di alimentazione @230V: 6 fari

Cablaggio dati

Per collegare i dispositivi fra di loro sarà necessario servirsi di cavi dati. È possibile acquistare cavi DMX certificati DAP Audio direttamente da un rivenditore/distributore oppure realizzare il proprio cavo in modo autonomo. Nel caso in cui si scelga di crearsi da soli il cavo, consigliamo di servirsi di cavi dati che trasportino un segnale di alta qualità e siano meno sensibili alle interferenze elettromagnetiche.

Cavi dati DMX

- Cavo DAP 110 Ohm con trasmissione del segnale digitale. **Codice d'ordine** FL0975 (lunghezza: 0,75 m), FL09150 (lunghezza: 1,5 m), FL093 (lunghezza: 3 m), FL096 (lunghezza: 6 m), FL0910 (lunghezza: 10 m), FL0915 (lunghezza: 15 m), FL0920 (lunghezza: 20 m).
- Cavo dati FL08 DMX/AES-EBU, XLR/Maschio 5-poli > XLR/Femmina 5-poli. **Codice d'ordine** FL08150 (1,5 m), FL083 (3 m), FL086 (6 m), FL0810 (10 m), FL0820 (20 m).
- Adattatore DMX DAP: 5-poli > 3-poli **Codice d'ordine** FLA29.
- Adattatore DMX DAP: 3-poli > 5-poli **Codice d'ordine** FLA30.
- Terminatore DMX DAP 3-poli. **Codice d'ordine** FLA42.
- Terminatore DMX DAP 5-poli. **Codice d'ordine** FLA43.

Il dispositivo TF-300 Fresnel CW può essere usato con un controller in **modalità di controllo** o senza il controller in **modalità indipendente**.

Pannello di controllo

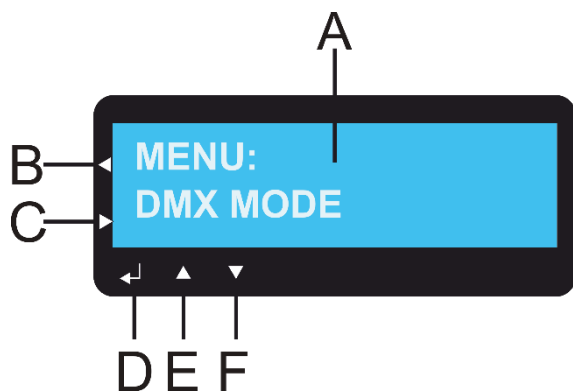

- A) Display LC
- B) Pulsante HOME
- C) Pulsante RETURN (Torna)
- D) Pulsante ENTER (Invio)
- E) Pulsante UP (Su)
- F) Pulsante DOWN (Giù)

Fig. 07

Control Mode (Modalità di controllo)

I fari hanno un indirizzo individuale su un collegamento dati e sono collegati al controller. I fari rispondono al segnale DMX proveniente dal controller. (Quando viene selezionato e salvato l'indirizzo DMX, il controller, la volta successiva, visualizzerà l'indirizzo DMX salvato).

Assegnazione degli indirizzi DMX

Il pannello di controllo ubicato sul lato anteriore della base consente di assegnare al faro l'indirizzo DMX, ovvero il primo canale a partire dal quale il dispositivo Fresnel risponderà al controller.

Si prega di notare che, quando si usa il controller, l'unità dispone di **5** canali.

In fase di utilizzo di più dispositivi Fresnel, verificare di aver impostato correttamente gli indirizzi DMX.

Quindi, l'indirizzo DMX del primo dispositivo Fresnel dovrebbe essere **1(005)**; l'indirizzo DMX del secondo dispositivo Fresnel dovrebbe essere **1+5=6 (006)**; l'indirizzo DMX del terzo dispositivo Fresnel **6+5=11 (011)**, ecc.

Al fine di controllare in modo corretto ogni dispositivo Fresnel invitiamo a verificare che non vi siano canali sovrapposti.

Nel caso in cui due o più dispositivi Fresnel abbiano lo stesso indirizzo, i fari funzioneranno in modo simile.

Controllo:

Dopo aver impostato i canali di tutti i dispositivi Fresnel, sarà possibile iniziare a servirsi dei fari tramite il proprio controller luci.

Nota: Al momento dell'accensione, il dispositivo Fresnel rileverà automaticamente la presenza o l'assenza di un segnale DMX 512. Se ciò non avviene, il problema può essere:

- Il cavo XLR dal controller non è collegato con l'ingresso dell'unità Fresnel.
- Il controller è spento o difettoso, il cavo o il connettore è difettoso oppure i cavi del segnale sono invertiti nel connettore di ingresso.

Nota: sarà necessario inserire un connettore di terminazione XLR (120 Ohm) nell'ultimo faro al fine di garantire una corretta trasmissione del collegamento dati DMX.

Panoramica menu

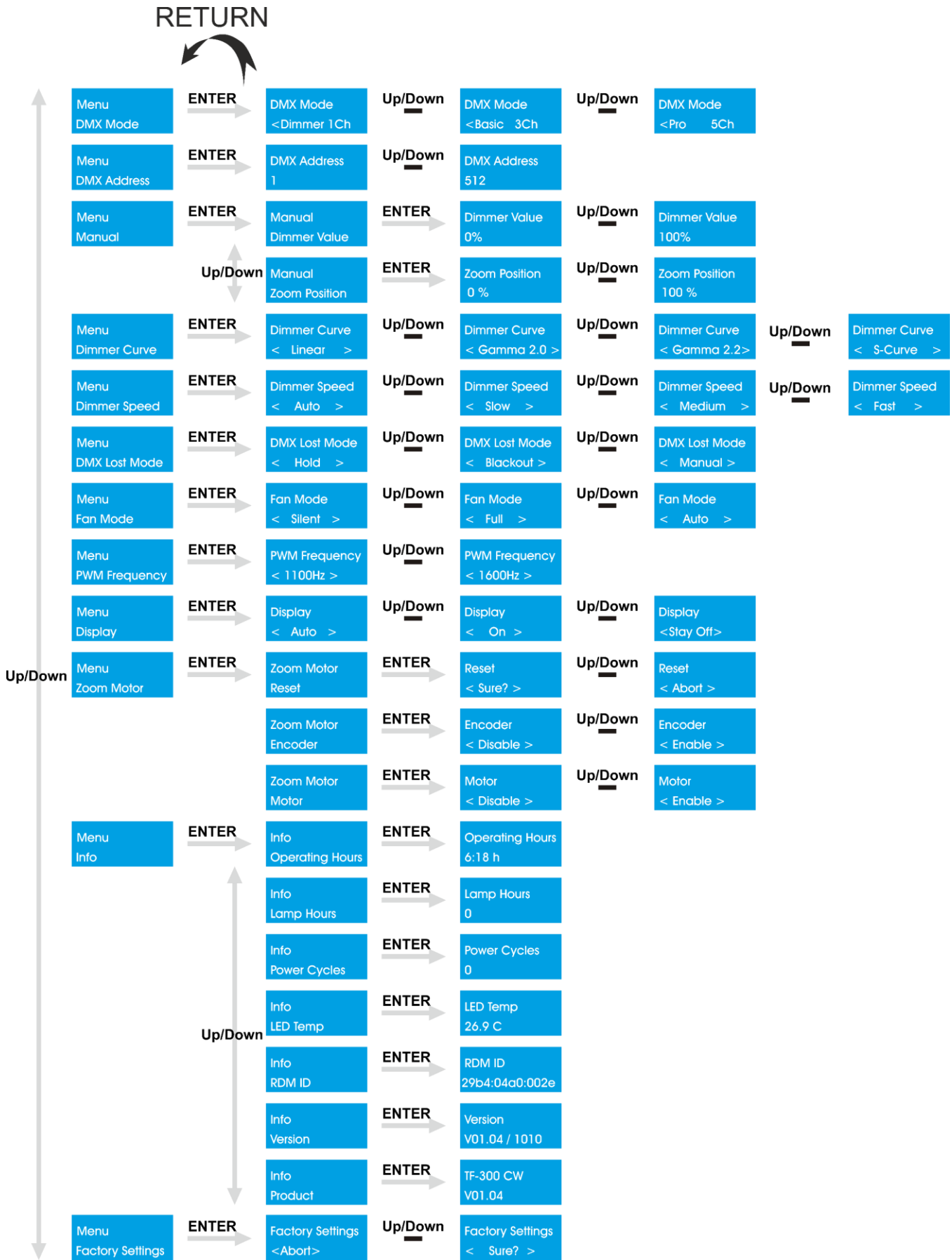

All'avvio, il dispositivo Infinity TF-300 mostra la seguente schermata informativa!

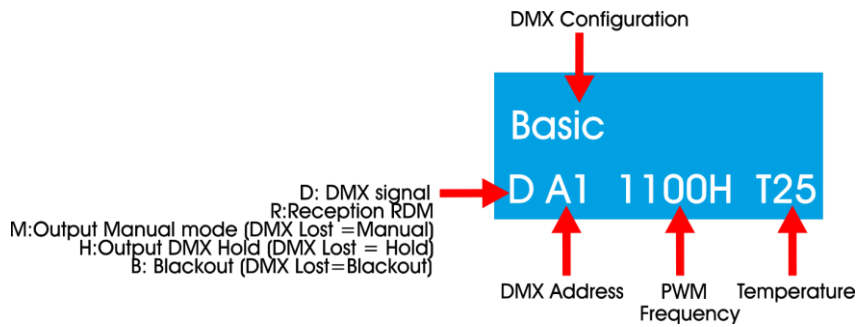

Premere il **Pulsante Home** (B) per spostarsi fra la schermata Informazioni e la modalità menu attuale. Premere il pulsante **Return** (C) per tornare al menu principale.

Attivare la Modalità messa a fuoco





Premere e tenere premuto il **Pulsante HOME** (B) per 2 sec. L'output sarà aperto Bianco freddo 5700K (modalità di messa a fuoco). Il dispositivo torna automaticamente alla modalità normale dopo 3 minuti oppure quando il **Pulsante HOME** viene premuto nuovamente.

Opzioni del menu principale

Menu DMX Mode	Configurazione DMX
Menu DMX Address	Indirizzo DMX
Menu Manual	Modalità manuale
Menu Dimmer Curve	Curve del dimmer
Menu Dimmer Speed	Velocità dimmer
Menu DMX Lost Mode	Modalità DMX perso
Menu Fan Mode	Modalità ventola
Menu PWM Frequency	PWM Frequency (Frequenza PWM)
Menu Display	Display
Menu Zoom Motor	Motore Zoom
Menu Info	Info
Menu Factory Settings	Reset delle impostazioni di fabbrica





1. Configurazione DMX

In questo menu sarà possibile scegliere una configurazione DMX.

- 01) Mentre ci si trova nel menu principale, premere i pulsanti **UP/DOWN** fino a che sul display non compare .
- 02) Premere il pulsante **ENTER** per aprire il menu.
- 03) Premere i pulsanti **UP/DOWN** per scegliere una delle 3 modalità canale ,  oppure .
- 04) Premere il pulsante **ENTER** per confermare.

2. Indirizzo DMX

In questo menu sarà possibile impostare l'indirizzo DMX.

- 01) Mentre ci si trova nel menu principale, premere i pulsanti **UP/DOWN** fino a che sul display non compare .
- 02) Premere il pulsante **ENTER** per aprire il menu.
- 03) Premere i pulsanti **UP/DOWN** per scegliere l'indirizzo DMX iniziale del dispositivo. L'intervallo di regolazione varia fra   .
- 04) Premere il pulsante **ENTER** per confermare.

3. Manuale

In questo menu sarà possibile configurare le impostazioni manuali del dispositivo Fresnel.

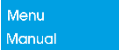



- 01) Mentre ci si trova nel menu principale, premere i pulsanti **UP/DOWN** fino a che sul display non compare .
- 02) Premere il pulsante **ENTER** per aprire il sottomenu.
- 03) Premere i pulsanti **UP/DOWN** per scegliere fra le 2 opzioni:

 Dimmer:



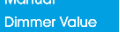

 Zoom

- 04) Premere il pulsante **ENTER** per confermare.

3.1 Dimmer

- 01) Premere i pulsanti **UP/DOWN** fino a che sul display non compare .
- 02) Premere il pulsante **ENTER** per aprire il sottomenu.
- 03) Premere i pulsanti **UP/DOWN** per impostare il valore del dimmer. L'intervallo di regolazione varia fra   .

3.2 Zoom

- 01) Premere i pulsanti **UP/DOWN** fino a che sul display non compare .
- 02) Premere il pulsante **ENTER** per aprire il sottomenu.
- 03) Premere i pulsanti **UP/DOWN** per impostare lo zoom. L'intervallo di regolazione varia fra   .

4. Curve del dimmer

In questo menu sarà possibile scegliere una curva del dimmer.

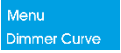

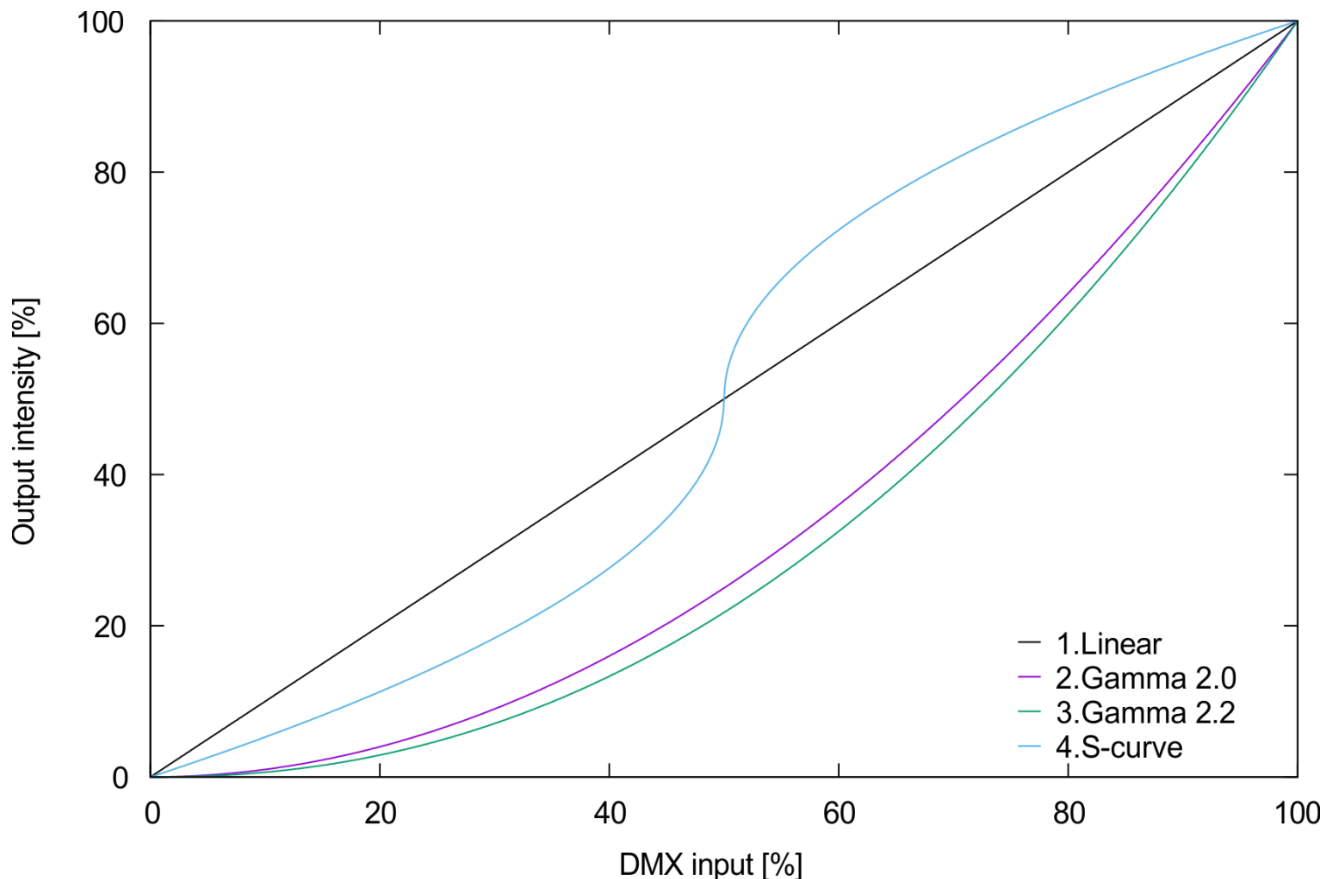
- 01) Mentre ci si trova nel menu principale, premere i pulsanti **UP/DOWN** fino a che sul display non compare .
- 02) Premere il pulsante **ENTER** per aprire il menu.
- 03) Premere i pulsanti **UP/DOWN** per scegliere dalle 4 opzioni disponibili.



- 04) Premere il pulsante **ENTER** per confermare.

5. Velocità Dimmer

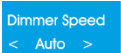
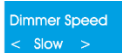
In questo menu sarà possibile impostare la velocità del dimmer.

- 01) Mentre ci si trova nel menu principale, premere i pulsanti **UP/DOWN** fino a che sul display non compare .
- 02) Premere il pulsante **ENTER** per aprire il menu.
- 03) Premere i pulsanti **UP/DOWN** per impostare la velocità del dimmer. Scegliere una delle 4 opzioni    .
- 04) Premere il pulsante **ENTER** per confermare.

6. Modalità DMX perso

In questo menu è possibile determinare il comportamento del dispositivo Fresnel in caso di un guasto DMX.

01) Mentre ci si trova nel menu principale, premere i pulsanti **UP/DOWN** fino a che sul display non

compare .

02) Premere il pulsante **ENTER** per aprire il menu.

03) Premere i pulsanti **UP/DOWN** per scegliere una delle 3 opzioni:

 Il dispositivo ritorna all'ultimo segnale DMX correttamente funzionante prima dell'errore del segnale DMX, al fine di garantire prestazioni senza interruzioni.

 In caso di guasto DMX il dispositivo va in blackout.

 Il dispositivo tornerà alle ultime impostazioni funzionanti dalla modalità Manuale.

04) Premere il pulsante **ENTER** per confermare.

7. Modalità ventola

In questo menu sarà possibile controllare la velocità della ventola.

01) Mentre ci si trova nel menu principale, premere i pulsanti **UP/DOWN** fino a che sul display non

compare .

02) Premere il pulsante **ENTER** per aprire il menu.

03) Premere i pulsanti **UP/DOWN** per impostare la velocità della ventola. Scegliere una delle 3 opzioni

 **Up/Down**  **Up/Down** 

04) Premere il pulsante **ENTER** per confermare.

8. PWM Frequency (Frequenza PWM)

In questo menu sarà possibile impostare la frequenza PWM.

01) Mentre ci si trova nel menu principale, premere i pulsanti **UP/DOWN** fino a che sul display non

compare .

02) Premere il pulsante **ENTER** per aprire il menu.

03) Premere i pulsanti **UP/DOWN** per impostare la frequenza PWM del dispositivo. L'intervallo di regolazione varia fra  **Up/Down** , con incrementi di 10Hz.

04) Premere il pulsante **ENTER** per confermare.

9. Display

In questo menu sarà possibile impostare la retroilluminazione del display.

01) Mentre ci si trova nel menu principale, premere i pulsanti **UP/DOWN** fino a che sul display non

compare .

02) Premere il pulsante **ENTER** per aprire il menu.

03) Premere i pulsanti **UP/DOWN** per scegliere una delle 3 opzioni:

 Il display si spegne dopo 60 secondi.

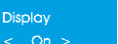
 Il display sarà sempre acceso.

 Il display sarà spento.

04) Premere il pulsante **ENTER** per confermare la propria scelta

10. Motore zoom



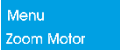

In questo menu sarà possibile configurare le impostazioni manuali dal motore dello zoom.

- 01) Mentre ci si trova nel menu principale, premere i pulsanti **UP/DOWN** fino a che sul display non compare .
- 02) Premere il pulsante **ENTER** per aprire il sottomenu.
- 03) Premere i pulsanti **UP/DOWN** per scegliere fra le 3 opzioni:

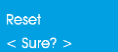

	Reset motore
	Encoder
	Attiva motore

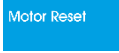
- 04) Premere il pulsante **ENTER** per confermare.



10.1 Reset Motore

- 01) Premere i pulsanti **UP/DOWN** fino a che sul display non compare .
- 02) Premere il pulsante **ENTER** per aprire il sottomenu.
- 03) Premere i pulsanti **UP/DOWN** per scegliere fra  o .
- 04) Premere nuovamente il pulsante **ENTER** per resettare il motore; sul display compare .
- 05) Premere il pulsante **ENTER** per confermare il reset del motore; sul display compare .
- 06) Qualora venga scelta l'opzione , il motore non verrà resettato.

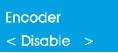
10.2 Encoder

- 01) Premere i pulsanti **UP/DOWN** fino a che sul display non compare .
- 02) Premere il pulsante **ENTER** per aprire il sottomenu.
- 03) Premere i pulsanti **UP/DOWN** per scegliere fra  o .
- 04) Premere il pulsante **ENTER** per confermare.
- 05) Qualora si scelga , non ci saranno errori motori visibili nel software quando qualcosa blocca il motore oppure se si sposta manualmente il controllo zoom mentre il dispositivo è controllato tramite DMX.

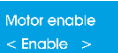



















10.3 Attiva Motore

- 01) Premere i pulsanti **UP/DOWN** fino a che sul display non compare .
- 02) Premere il pulsante **ENTER** per aprire il sottomenu.
- 03) Premere i pulsanti **UP/DOWN** per scegliere fra  o .
- 04) Premere il pulsante **ENTER** per confermare.
- 05) Qualora si scelga , spegnerà completamente la componentistica elettronica del motore, e quindi sarà possibile controllare lo zoom solo manualmente.

11. Info

In questo menu sarà possibile visualizzare le informazioni del dispositivo.

- 01) Mentre ci si trova nel menu principale, premere i pulsanti **UP/DOWN** fino a che sul display non compare .
- 02) Premere il pulsante **ENTER** per aprire il menu.
- 03) Sul display compare:

			Ore di funzionamento
			Ore effettive della lampada
			Numero di volte che il dispositivo è stato avviato
			Temperatura LED
			Numero identificativo RDM
			Versione software attuale
			Nome prodotto



- 04) Premere i pulsanti **UP/DOWN** per scorrere fra le opzioni.
- 05) Premere il pulsante **ENTER** per confermare.

12. Reset delle impostazioni di fabbrica

In questo menu sarà possibile eseguire il reset alle impostazioni predefinite.

- 01) Mentre ci si trova nel menu principale, premere i pulsanti **UP/DOWN** fino a che sul display non compare .

- 02) Premere il pulsante **ENTER** per aprire il menu.

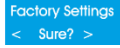
- 03) Premere i pulsanti **UP/DOWN** per scegliere fra   .

- 04) Premere il pulsante **ENTER** per confermare la propria scelta.

- 05) Se viene scelta l'opzione , il dispositivo non eseguirà il reset alle impostazioni predefinite.

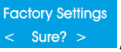
- 06) Qualora sia stata selezionata l'opzione , premere il pulsante **ENTER** per confermare.

- 07) Ora il dispositivo eseguirà il reset alle sue impostazioni predefinite.

Canali DMX**1 Canale (Dimmer)****Canale 1 – Dimmer**

0-255 Intensità dimmer, da buio a luminosità massima 0-100%

3 Canali (Base)**Canale 1 – Dimmer**

0-255 Intensità dimmer, da buio a luminosità massima 0-100%

Canale 2 – Otturatore/Strobo

0-5 Chiuso

6-249 Strobo, frequenza da bassa ad alta

250-255 Aperto

Canale 3 – Zoom

0-255 Regolazione graduale dello zoom, da piccolo a grande

5 Canali (Pro)**Canale 1 – Dimmer**

0-255 Intensità dimmer, da buio a luminosità massima 0-100%

Canale 2 – Dimmer, regolazione di precisione

0-255 Intensità dimmer, da buio a luminosità massima 0-100%

Canale 3 – Otturatore/Strobo

0-5 Chiuso

6-249 Strobo, frequenza da bassa ad alta

250-255 Aperto

Canale 4 – Zoom

0-255 Regolazione graduale dello zoom, da piccolo a grande

Canale 5 – Modalità di controllo (Il Canale 1 deve essere impostato su un valore compreso fra 1 e 255 e**il Canale 3 deve essere impostato su un valore compreso fra 6 e 255 )****(Trattenere il valore DMX per almeno 3 secondi prima che la funzione abbia effetto)**

0-7 Nessun funzionamento

8-15 Curva del dimmer 1: Lineare

16-23 Curva del dimmer 2: Gamma 2.0

24-31 Curva del dimmer 3: Gamma 2.2

32-39 Curva del dimmer 4: Curva S

40-47 Velocità del dimmer 1: Auto

48-55 Velocità del dimmer 2: Lenta

56-63 Velocità del dimmer 3: Medio

64-71 Velocità del dimmer 4: Veloce

72-103 Nessun funzionamento

104-111 Velocità PWM: 1,1 kHz

112-119 Velocità PWM: 1,2 kHz

120-127 Velocità PWM: 1,3 kHz

128-135 Velocità PWM: 1,4 kHz

136-143 Velocità PWM: 1,5 kHz

144-151 Velocità PWM: 1,6 kHz

152-159 Calibrazione disattivata

160-167 Calibrazione attivata

168-175	Modalità ventola: silenziosa
176-183	Modalità ventola: auto
184-191	Modalità ventola: completa
192-199	Display grafico: spegnimento automatico
200-207	Display grafico: acceso
208-223	Nessun funzionamento
224-231	Reset motore zoom
232-249	Nessun funzionamento
250	Resetta tutto
251-255	Nessun funzionamento

Manutenzione

Il dispositivo Showtec Infinity TF-300 Fresnel richiede una manutenzione pressoché nulla. L'unità va comunque tenuta pulita. In caso contrario, l'emissione luminosa del faro potrebbe subire una diminuzione significativa. Scollegare l'alimentazione, quindi pulirla con un panno inumidito. Il pannello in vetro anteriore richiede una pulizia settimanale, dato che il liquido usato per la produzione del fumo da spettacolo tende a formare residui, riducendo così la resa luminosa molto rapidamente. Non immergere in liquidi.

Tenere puliti i collegamenti. Scollegare l'alimentazione, quindi pulire le prese DMX e audio con un panno inumidito. Verificare che i collegamenti siano completamente asciutti prima di collegare la strumentazione o fornire energia elettrica.

L'operatore deve verificare che gli impianti di sicurezza e delle macchine vengano ispezionati da un esperto ogni anno nel contesto di una verifica di accettazione.

L'operatore deve verificare che gli impianti di sicurezza e delle macchine vengano ispezionati da una persona qualificata una volta l'anno.

Durante l'ispezione sarà necessario prendere in considerazione i seguenti punti:

- 01) Tutte le viti usate per l'installazione del dispositivo o di componenti dello stesso devono essere saldamente fissate e non devono essere corrose.
- 02) Non vi devono essere deformazioni sugli alloggiamenti, sugli elementi di fissaggio e sui punti di installazione.
- 03) Le componenti a movimento meccanico quali ad esempio assi, occhielli e altro, non devono recare segni di usura.
- 04) I cavi di alimentazione elettrica non devono recare segni di danni o usura meccanica.

Pulizia della lente di campo

Usare un panno pulito in micro-fibra per pulire l'obiettivo. Sul panno sarà possibile usare alcool isopropilico. Non spruzzare la soluzione detergente direttamente sull'obiettivo o sull'interno del dispositivo.

Guida alla risoluzione dei problemi

Assenza di luce

Questa guida alla risoluzione dei problemi è stata pensata per risolvere problemi semplici.

Nel caso in cui si verifichi un problema, attenersi ai seguenti passaggi della seguente procedura in ordine fino a che non si trova una soluzione. Una volta che il dispositivo funziona correttamente, non eseguire nessuno dei seguenti passaggi.

Nel caso in cui il faro non funzioni correttamente, rivolgersi a un tecnico per eseguire un intervento.

Ipotizzare quattro potenziali aree di problema: reset di fabbrica, alimentazione, LED e il fusibile interno.

- 01) Come prima cosa cercare di resettare il dispositivo alle impostazioni originali di fabbrica.
(**12. Reset delle impostazioni di fabbrica** - cfr. pagina 23).
- 02) Alimentazione. Verificare che l'unità sia collegata a una presa di corrente adeguata.
- 03) I LED. Riportare il dispositivo Fresnel al proprio rivenditore Infinity.
- 04) Il fusibile interno. Riportare il dispositivo Fresnel al proprio rivenditore Infinity.
- 05) Nel caso in cui i precedenti punti sembrano essere in regola, collegare nuovamente l'unità alla presa di corrente.
- 06) Nel caso in cui non sia possibile determinare la causa del problema, non aprire il dispositivo Fresnel; questa operazione potrebbe danneggiare l'unità e invalidare la garanzia.
- 07) Riportare il dispositivo al proprio rivenditore Infinity.

Nessuna risposta al DMX

Ipotizzare la presenza di problemi al cavo o ai connettori DMX, un'anomalia di funzionamento del controller o ancora un'anomalia di funzionamento della scheda DMX del dispositivo.

- 01) Controllare l'impostazione DMX. Verificare che gli indirizzi DMX siano corretti.
- 02) Controllare il cavo DMX: scollegare l'unità; sostituire il cavo DMX; collegare nuovamente alla corrente elettrica. Riprovare il controllo DMX.
- 03) Stabilire se il guasto è nel controller o nel faro. Il controller funziona correttamente con altri prodotti DMX? In caso negativo, far riparare il controller. In caso positivo, recarsi da un tecnico qualificato portando il cavo DMX e il dispositivo in questione.

Problema	Possibile causa (Possibili cause)	Soluzione
Uno o più fari non funzionano per niente	Il dispositivo non riceve alimentazione Fusibile interno bruciato.	<ul style="list-style-type: none"> • Verificare che l'alimentazione sia attivata e che i cavi siano collegati. • Riportare il dispositivo Fresnel al proprio rivenditore Infinity
Dispositivi resettati correttamente, ma tutti rispondono in modo irregolare oppure non rispondono al controller.	Il controller non è collegato. L'uscita XLR a 3 poli / 5 poli del controller non coincide con l'ingresso XLR del primo dispositivo della catena (il segnale è invertito).	<ul style="list-style-type: none"> • Collegare il controller • Installare un cavo con adattatore ad inversione di fase fra il controller e il primo dispositivo sulla catena.
Dispositivi resettati correttamente, ma alcuni rispondono in modo casuale oppure non rispondono al controller.	Qualità dati scadente	<ul style="list-style-type: none"> • Controllare la qualità dei dati. Nel caso in cui sia significativamente inferiore al 100%, il problema potrebbe essere una connessione dati scadente, cavi rotti o di bassa qualità, spinotto di terminazione mancante, o ancora un dispositivo difettoso che disturba la catena.
	Collegamento della catena dati scadente	<ul style="list-style-type: none"> • Ispezionare i collegamenti e i cavi. Intervenire sui collegamenti di qualità scadente. Riparare o sostituire i cavi danneggiati.
	Collegamento dati non concluso con uno spinotto di terminazione da 120 Ohm.	<ul style="list-style-type: none"> • Inserire uno spinotto di terminazione nel jack di uscita dell'ultimo dispositivo della catena.
	Errata assegnazione degli indirizzi ai dispositivi.	<ul style="list-style-type: none"> • Verificare l'impostazione dell'indirizzo.
	Uno dei dispositivi è difettoso e disturba la trasmissione dei dati sulla catena.	<ul style="list-style-type: none"> • Bypassare un faro alla volta fino a che non viene ripristinato il normale funzionamento; scollegare entrambi i connettori e collegarli direttamente insieme • Rivolgersi a un tecnico qualificato per riparare il faro difettoso
	L'uscita XLR a 3 poli sui dispositivi non corrisponde (poli 2 e 3 invertiti).	<ul style="list-style-type: none"> • Installare un cavo con adattatore ad inversione di fase fra i dispositivi, oppure invertire il polo 2 e 3 nel dispositivo che manifesta questo comportamento anomalo
Assenza di luce oppure il LED si spegne a intermittenza	Il dispositivo è troppo caldo.	<ul style="list-style-type: none"> • Lasciar raffreddare il dispositivo • Pulire la ventola. • Verificare che le prese di ventilazione non siano ostruite • Alzare l'aria condizionata
	LED danneggiati	<ul style="list-style-type: none"> • Scollegare il dispositivo e riportarlo al proprio rivenditore
	Le impostazioni dell'alimentazione non corrispondono alla tensione e alla frequenza CA locali	<ul style="list-style-type: none"> • Scollegare il faro. Verificare le impostazioni e correggere ove necessario

Specifiche tecniche del prodotto

Modello:	Infinity TF-300 Fresnel CW
Tensione in ingresso:	100-240V CA, 50/60Hz
Consumo di corrente:	300W
Fattore di potenza:	0,97
Collegamento DMX:	30 pezzi
Dimensioni:	509 x 322 x 450 mm (LxPxA) (staffa inclusa)
Peso:	8,3 kg
Funzionamento e programmazione:	
USCITA polo segnale:	Polo 1 (terra), polo 2 (-), polo 3 (+)
Modalità DMX:	1, 3 o 5 canali
Ingresso segnale:	INGRESSO XLR a 3-poli/5-poli
Uscita segnale:	USCITA XLR, 3-poli/5-poli
Effetti elettro-meccanici:	
Sorgente luminosa:	LED bianco Lumiled da 300W
Emissione luminosa:	4000lm
CRI:	In modo uniforme > 95%
Temperatura del colore:	5700K
Angolazione del fascio:	15°-50°
Dimmer:	0-100%
Curve del dimmer:	Lineare, Gamma 2.0, Gamma 2.2, Curva S
Alloggiamento:	Alluminio, foglio in metallo, plastica ingegneristica stampata
Color (Colore):	Nero
Classificazione IP:	IP20
Temperatura ambiente:	0°-40° (funzionamento)
Temperatura di avvio:	-10°-45°
Controllo DMX:	Tramite controller DMX/RDM standard
Onboard:	Display LCD
Controllo:	DMX-512, Controllo manuale
Collegamenti:	INGRESSO/USCITA PowerCON Neutrik, INGRESSO/USCITA dati XLR Neutrik 3-poli, INGRESSO/USCITA dati XLR Neutrik 5-poli
Temperatura ambiente massima (funzionamento) t_a :	0°-40°C
Temperatura di avvio:	-10°-45°C
Temperatura alloggiamento t_B massima:	80°C
Distanza minima:	
Distanza minima dalle superfici infiammabili:	0,5 m
Distanza minima rispetto all'oggetto illuminato:	1,5 m

Il design e le specifiche del prodotto sono soggetti a variazione senza preavviso.



Sito web: www.Showtec.info
E-mail: service@highlite.com

Dimensioni

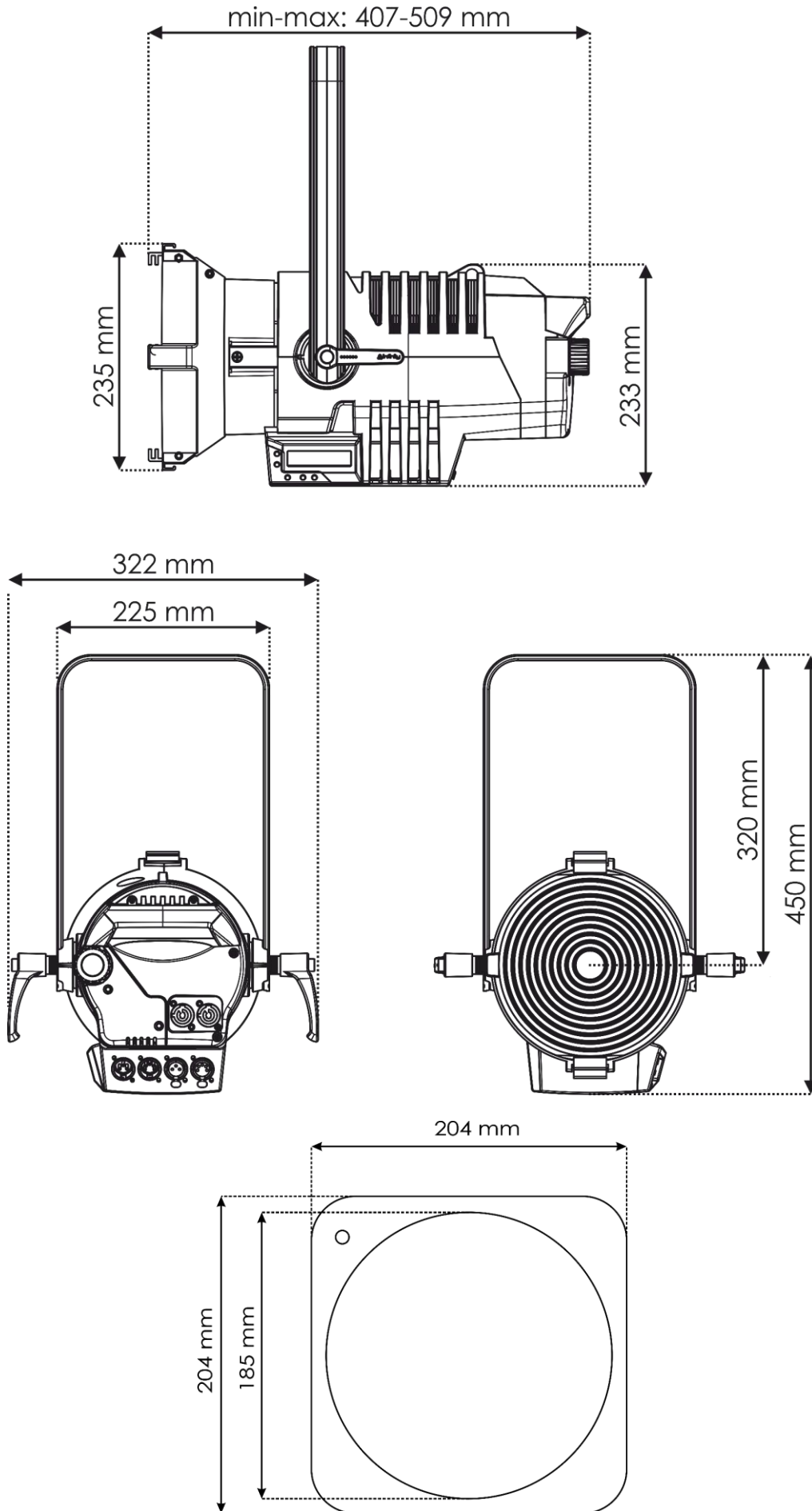



©2019 Infinity