

Inhoudsopgave

Waarschuwing	2
Instructies bij het uitpakken	2
Veiligheidsinstructies	2
Bepalingen voor het gebruik	3
Aansluiting op de netspanning	4
Retourneren.....	4
Claims	4
Beschrijving van het apparaat	5
Overzicht	5
Voorzijde	5
Achterzijde	6
Installatie	7
Instellingen en gebruik	7
Systeeminstallatie	7
Functies	8
01) Color (kleur)	8
02) Adjust (aanpassen)	9
03) OSD (schermmenu)	9
04) Function (functie)	10
05) Exit (afsluiten)	11
Onderhoud	12
Problemen oplossen	12
Productspecificaties	13

Waarschuwing



**For your own safety, please read this user manual carefully
before your initial start-up!**



Instructies bij het uitpakken

Pak bij ontvangst van dit product de doos onmiddellijk voorzichtig uit en controleer de inhoud. Controleer of alle onderdelen aanwezig zijn en dat er niets beschadigd is. Als u transportschade aan de onderdelen constateert of als de verpakking onjuist is behandeld, moet u de dealer hier onmiddellijk van op de hoogte brengen en het verpakkingsmateriaal bewaren voor inspectie. Bewaar de doos en alle verpakkingsmaterialen. Als een apparaat naar de fabriek geretourneerd moet worden, is het belangrijk dat deze in de originele doos en verpakkingsmateriaal wordt geretourneerd.

Uw levering omvat:

- DMT DLD-72 MKII
- Voedingskabel met EU-stekker 2m
- Gebruikershandleiding



CAUTION!
Keep this device away from rain and moisture!
Unplug mains lead before opening the housing!



Veiligheidsinstructies

Iedereen die betrokken is bij de installatie, het gebruik en het onderhoud van dit systeem moet:

- gekwalificeerd zijn
- de instructies in deze handleiding volgen



CAUTION! Be careful with your operations.
**With a dangerous voltage you can suffer
a dangerous electric shock when touching the wires!**



Voordat u het apparaat voor de eerste keer aanzet, moet u controleren of deze bij het transport niet is beschadigd. Raadpleeg bij eventuele schade uw dealer en gebruik het systeem niet.

Om het apparaat in perfecte conditie te houden en het veilig te kunnen gebruiken, is het van essentieel belang dat de gebruiker de veiligheidsinstructies en de waarschuwingen in deze handleiding navolgt.

Wees ervan bewust dat schade, veroorzaakt door wijzigingen aan het systeem, niet wordt gedekt door de garantie.

Dit systeem bevat geen onderdelen die door de gebruiker kunnen worden vervangen. Onderhoud dient alleen door gekwalificeerde technici uitgevoerd te worden.

BELANGRIJK:

De fabrikant is niet aansprakelijk voor schade als gevolg van het niet naleven van de instructies in deze handleiding, of door het aanbrengen van wijzigingen aan het systeem.

- Zorg ervoor dat de voedingskabel nooit in contact komt met andere kabels! Wees bijzonder voorzichtig bij gebruik van de voedingskabel en alle aansluitingen met netspanning!
- Verwijder nooit waarschuwingen of informatiestickers van het apparaat.

- Dek de aarde-aansluiting nooit af.
- Laat geen kabels rondslingeren.
- Steek geen voorwerpen in de ventilatieopeningen.
- Sluit dit systeem niet aan op een dimmerpack.
- Schakel het systeem niet snel achter elkaar aan en uit, dit kan de levensduur van het apparaat verkorten.
- Open het apparaat niet en breng geen wijzigingen aan.
- Biedt geen sterker signaalniveau aan op de input dan nodig is om het volle vermogen uit de apparatuur te krijgen.
- Gebruik het systeem alleen binnenshuis en voorkom contact met water of andere vloeistoffen.
- Voorkom blootstelling aan vuur en plaats het apparaat niet in de buurt van ontvlambare vloeistoffen of gassen.
- Trek altijd de stekker uit het stopcontact als het systeem niet wordt gebruikt. Gebruik altijd de stekker om het netsnoer uit het stopcontact te halen. Haal de stekker nooit uit het stopcontact door aan het netsnoer te trekken.
- Zorg ervoor dat u geen verkeerde of defecte kabels gebruikt.
- Zorg ervoor dat de netspanning niet hoger is dan de spanning die op de achterzijde staat vermeld.
- Zorg ervoor dat het netsnoer nooit bekneld raakt en gebruik het snoer niet als deze is beschadigd. Controleer van tijd tot tijd het systeem en het netsnoer.
- Zorg ervoor dat u de stroomschakelaar uitschakelt bij het vervangen van de voedingskabel of een signaalkabel, of selecteer de schakelaar van de inputmodus.
- Vermijd aardlussen! Zorg dat de vermogensversterkers en het mengpaneel altijd op hetzelfde elektrische circuit zijn aangesloten, om te zorgen dat deze met dezelfde fase werken.
- Als het systeem is gevallen of een klap heeft opgelopen, moet u onmiddellijk de stekker uit het stopcontact trekken. Laat het apparaat voor gebruik nakijken door een gekwalificeerde technicus.
- Schakel het systeem niet onmiddellijk in nadat het is blootgesteld aan grote temperatuurswisselingen (bv. na transport). Condens kan het systeem beschadigen. Laat het systeem uitgeschakeld op kamertemperatuur komen.
- Stop onmiddellijk met het gebruik van uw DMT-apparaat als het niet goed werkt. Pak het apparaat zorgvuldig in (bij voorkeur in de oorspronkelijke verpakking) en retourneer het voor reparatie aan uw DMT-dealer.
- Reparaties, onderhoud en elektrische aansluitingen dienen uitsluitend door een gekwalificeerde technicus uitgevoerd te worden.
- Gebruik bij vervanging alleen zekeringen van hetzelfde type en dezelfde klasse.
- GARANTIE: Geldig tot één jaar na aankoopdatum.

Bepalingen voor het gebruik

Dit systeem is niet ontworpen voor permanent gebruik. Regelmatige onderbrekingen in het gebruik zorgen ervoor dat het systeem een lange tijd zonder defecten meegaat.

Als dit systeem gebruikt wordt op een andere wijze dan beschreven in deze handleiding, kan het product beschadigen en zal de garantie komen te vervallen. Ieder ander gebruik kan leiden tot gevaren als kortsluiting, brandwonden, elektrische schokken, het ontploffen van lampen, enz.

Hierbij brengt u de veiligheid van uzelf en anderen in gevaar!

Onjuiste installatie kan ernstig letsel aan personen en ernstige schade aan eigendommen veroorzaken!

Aansluiting op de netspanning

Sluit het apparaat met de stekker aan op de netspanning.

Let er altijd op dat de juiste kleur kabel op de juiste plaats aangesloten wordt.

Internationaal	EU-kabel	VK-kabel	VS-kabel	Pen
L	BRUIN	ROOD	GEEL/KOPER	FASE
N	BLAUW	ZWART	ZILVER	NUL
	GEEL/GROEN	GROEN	GROEN	AARDE

Zorg ervoor dat het apparaat altijd goed is geaard!

Onjuiste installatie kan leiden tot ernstig letsel aan personen en ernstige schade aan eigendommen!



Retourneren



Geretourneerd handelswaar moet voldoende gefrankeerd en in de originele verpakking worden verzonden. Verzending onder rembours of via een antwoordnummer is niet mogelijk.

De verpakking moet duidelijk zijn voorzien van het retournummer (RMA-nummer). Producten die worden geretourneerd zonder retournummer worden geweigerd. Highlite zal aldus geretourneerde goederen of eventuele aansprakelijkheid niet accepteren. Bel Highlite 0031-455667723 of stuur een e-mail naar aftersales@highlite.nl en vraag een retournummer aan voordat u het apparaat verstuurt. Zorg dat u het modelnummer, serienummer en een korte beschrijving van de reden voor retourneren bij de hand hebt. Verpak het apparaat goed, schade tijdens verzending als gevolg van ondeugdelijke verpakking komt voor rekening van de klant. Highlite behoudt zich het recht voor naar eigen goeddunken product(en) te repareren of te vervangen. Als suggestie willen we aangeven dat een stevige verpakking zoals gebruikt door UPS, of een dubbelwandige doos altijd een veilige keuze is.

Opmerking: Als u een retournummer ontvangt, noteer dan volgende informatie en sluit die bij in de doos:

- 01) Uw naam
- 02) Uw adres
- 03) Uw telefoonnummer
- 04) Een korte beschrijving van het probleem

Claims

De klant is verplicht om de geleverde goederen onmiddellijk na ontvangst te controleren op tekortkomingen en/of zichtbare gebreken, of deze controle uit te voeren na aankondiging dat de goederen ter beschikking staan. Schade die optreedt tijdens de verzending valt onder de verantwoordelijkheid van de pakketdienst en de schade moet daarom bij ontvangst van de handelswaar aan de koerier gemeld worden.

Het is de verantwoordelijkheid van de klant om transportschade te melden en te claimen bij de pakketdienst. Transportschade moet binnen één dag na ontvangst van de verzending bij ons worden gemeld.

Eventuele retourzendingen moeten altijd gefrankeerd worden verzonden. De retourzending moet vergezeld gaan van een brief met de reden voor retourzending. Onvoldoende gefrankeerde retourzendingen worden geweigerd, tenzij anders schriftelijk overeengekomen.

Klachten die op ons betrekking hebben, moeten binnen tien werkdagen na ontvangst van de factuur schriftelijk of per fax worden ingediend. Na deze periode worden klachten niet meer in behandeling genomen.

Klachten worden alleen in behandeling genomen als de klant tot dusver aan alle voorwaarden van de overeenkomst heeft voldaan, ongeacht de overeenkomst waaruit deze verplichting kan worden afgeleid.

Beschrijving van het apparaat

Funcies

De DMT DLD-72 is een professioneel dubbelmonitorsysteem voor rackmontage. Het kan worden gebruikt voor VJ-monitoring, bewakingsystemen en alle andere multimedia-installaties waarbij toezicht nodig is. Het is voorzien van de meest voorkomende ingangen, BNC, RCA en S-Video. U kunt de schermen instellen op uw gewenste instellingen met gebruik van gemakkelijke afzonderlijke menu's voor elk scherm.

- Dubbel 7" LCD-display
- 3HE 19" rackmontage
- BNC-, VGA-, HDMI- en RCA-inputs
- 7" TFT-schermen
- Menu om de scherminstellingen te wijzigen

Overzicht

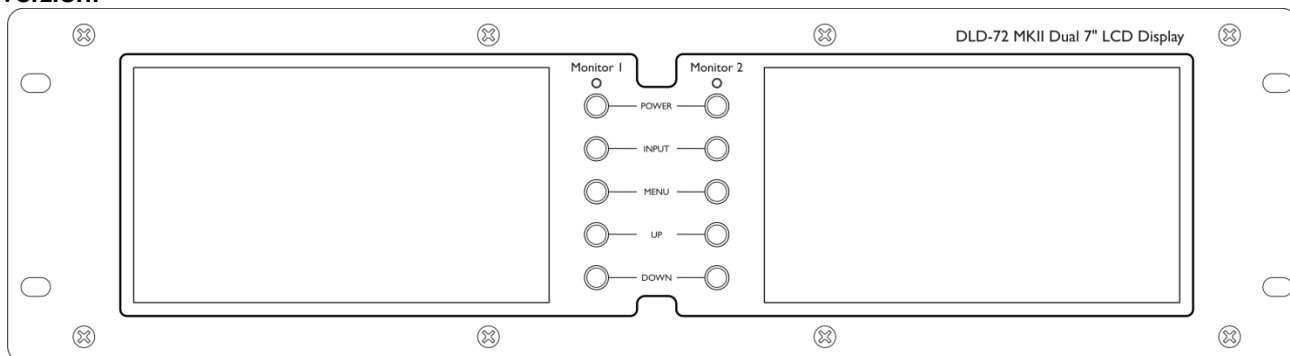

Afb. 01

Voorzijde

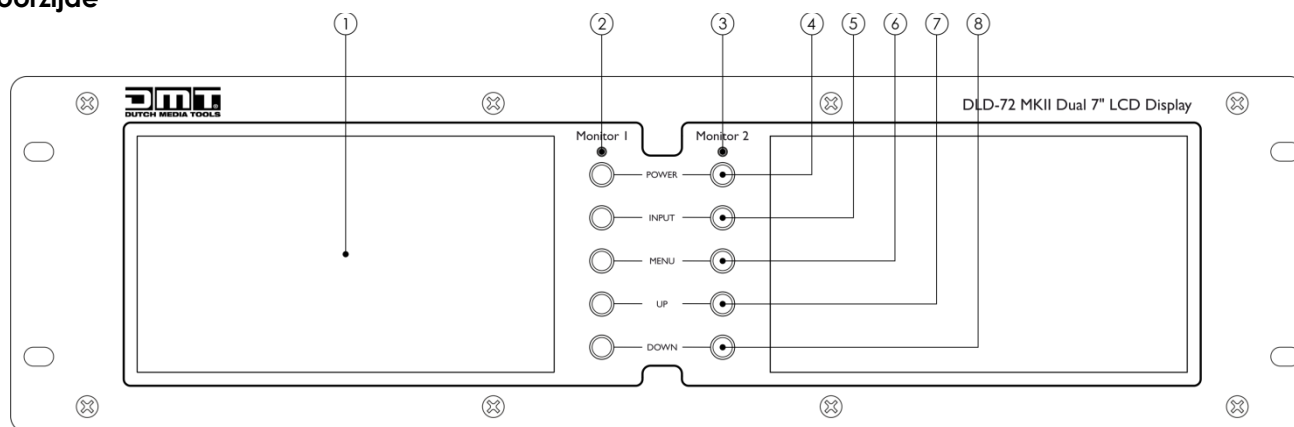

Afb. 02

01) LCD-display

02) Indicatie-led voeding monitor 1

03) Indicatie-led voeding monitor 2

04) Stroomschakelaar monitor

Druk op de knop voor het activeren van beide of slechts één van de twee schermen.

05) Input

Druk op de knop om te schakelen tussen de standen HDMI, AV1, AV2 en VGA.

06) Menu-knop

Druk op de knop om een (sub)menu te selecteren.

07) Omhoog-knop

Druk op de knop menu omhoog en pas parameters aan in het schermmenu.

08) Omlaag-knop

Druk op de knop menu omlaag en pas parameters aan in het schermmenu.

Achterzijde

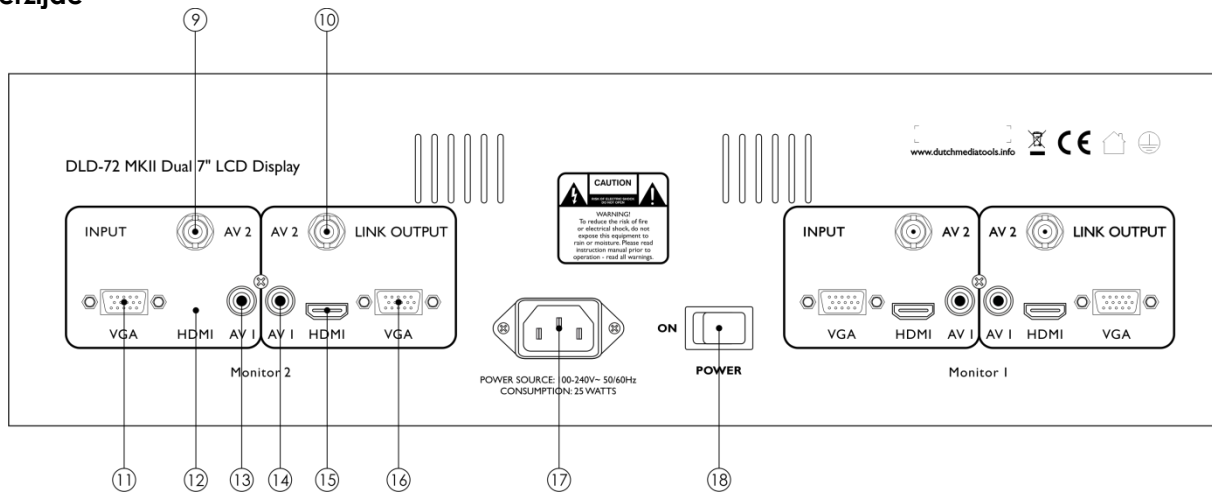

Afb. 03

09) Video BNC-input (AV2)

Sluit de coaxiale video-output van een media-apparaat aan op deze input.

10) Video BNC-output (AV2)

Sluit de coaxiale videoinput van een andere monitor, scherm of tv-set aan op deze gebufferde output.

11) VGA-input

Sluit de composietvideo-output van een media-apparaat aan op deze input.

12) HDMI-input

Sluit het apparaat aan op een laptop of tv-set en toon hun inhoud op het apparaat.

13) Composietvideoinput (AV1)

Sluit de composietvideo-output van een media-apparaat aan op deze input.

14) Composietvideo-output (AV1)

Sluit de composietvideoinput van een andere monitor, scherm of tv-set aan op deze gebufferde output.

15) HDMI-output

Sluit het apparaat aan op een laptop of tv-set en gebruik hen om de inhoud van het apparaat te tonen.

16) VGA-output

Sluit de composietvideo-input van een media-apparaat aan op deze output.

17) IEC-voedingsaansluiting

Deze aansluiting is bedoeld voor het meegeleverde netsnoer.

Sluit het ene uiteinde van het netsnoer aan op de aansluiting, het andere einde op het stopcontact en zet de **aan-uitschakelaar (18)** aan om het apparaat te gebruiken.

18) Aan-uitschakelaar

Dit is de hoofdschakelaar. Hiermee kunt u het apparaat aanzetten.

Installatie

Verwijder alle verpakkingsmaterialen van het apparaat. Controleer of alle schuimplastic en opvulmaterialen zijn verwijderd. Sluit alle kabels aan.

Trek altijd de stekker uit het stopcontact voordat u het apparaat schoonmaakt of reparaties uitvoert. Schade als gevolg van het niet naleven van deze instructie valt niet onder de garantie.

Instellingen en gebruik

Voordat u de stekker in het stopcontact steekt, moet u altijd controleren of de netspanning overeenkomt met de specificaties van het product. De specificaties staan op de achterkant van het apparaat. Gebruik een product dat bedoeld is voor 120 V niet op een netspanning van 240V, of omgekeerd.

Aansluiting:

01) Zet de **aan-uitschakelaar (18)** uit.

02) Sluit de DLD-72 MKII met de juiste kabels aan op uw videoapparaten.

LET OP: Zorg dat het apparaat uitgeschakeld is als u de kabels aansluit.

03) Zet de **aan-uitschakelaar (18)** aan.

Systeeminstallatie

Opmerking: om de instructies te vereenvoudigen, is deze handleiding geschreven vanuit het perspectief van monitor 1.

De installatie van monitor 2 wordt op dezelfde manier uitgevoerd. Het tegelijkertijd naar beide monitoren verwijzen, zou onnodige verwarring veroorzaken.

Wanneer u op de **menu-knop (06)** drukt, wordt het hoofdmenu weergegeven.

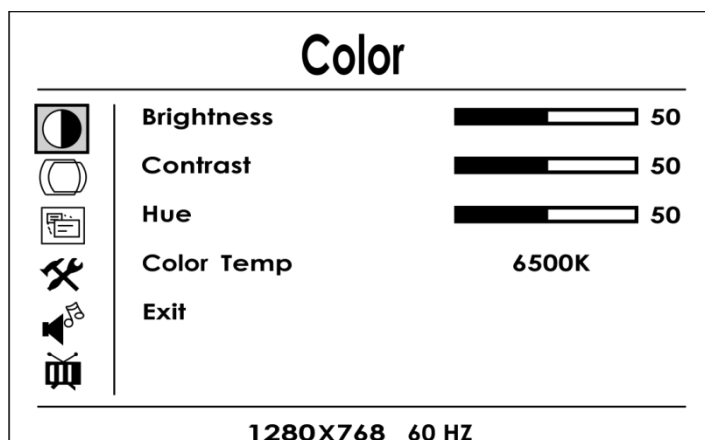

Afb. 04

Tik op de knoppen **omhoog (07)** en **omlaag (08)** om door te gaan naar de volgende menuschermen:

01) Color (kleur)

02) Adjust (aanpassen)

03) OSD (schermmenu)

04) Function (functie)

05) Exit (afsluiten)

Funcies

01) Color (kleur)

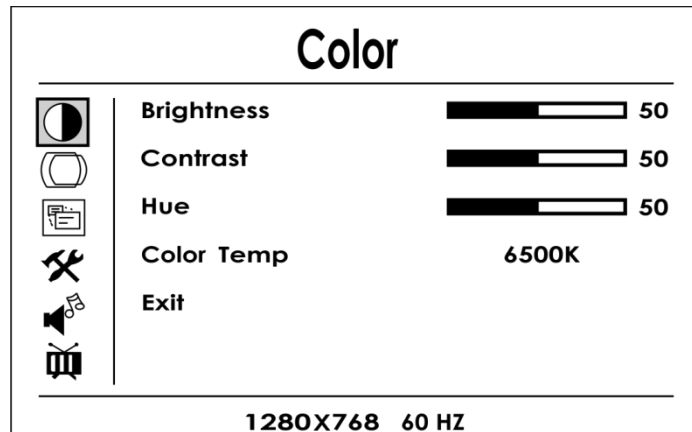

Afb. 05

Terwijl u zich in het menu bevindt, druk nogmaals op de knop **menu (06)**. Er wordt nu een dunne blauwe lijn weergegeven onder BRIGHTNESS (helderheid).

De blauwe lijn geeft aan welk parameter op het moment kan worden aangepast.

Indien u een van de parameters wilt aanpassen, tikt u op de knoppen **up (omhoog) (07)** of **down (omlaag) (08)**.

De blauwe lijn beweegt vervolgens overeenkomstig naar boven of beneden.

Wanneer u hebt gekozen welke parameters u wilt bewerken, drukt u nogmaals op de knop **menu (06)** voor het weergeven van een aantal opties. Druk op de knop **menu (06)** om er een te selecteren. Zie afb. 06.

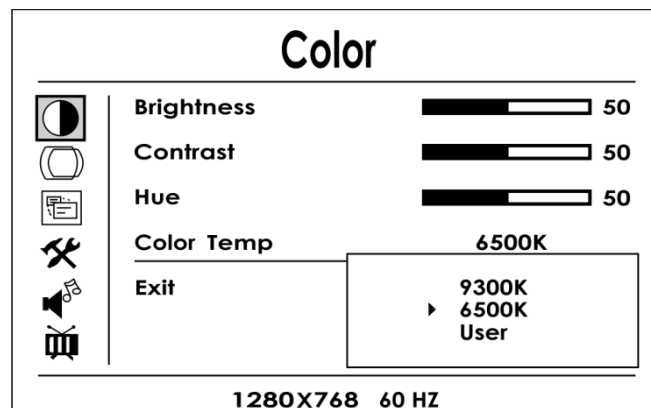

Afb. 06

Indien u één stap terug wilt gaan, drukt u op de knop **input (05)**. Het display zal teruggaan naar het eerder weergegeven scherm met het submenu.

De resterende parameters worden getoond in de aanpasbare balken Brightness (helderheid), Contrast (contrast) en Hue (tint) en kunnen worden aangepast door hun waardes te verhogen of verlagen met gebruik van, respectievelijk, de knoppen **down (omlaag) (08)** of **up (omhoog) (07)**.

Opmerking: druk op de knop **menu (06)** om de balk van een parameter blauw te markeren. Indien de balk wit is, kunnen er geen aanpassingen worden gemaakt.

02) Adjust (aanpassen)

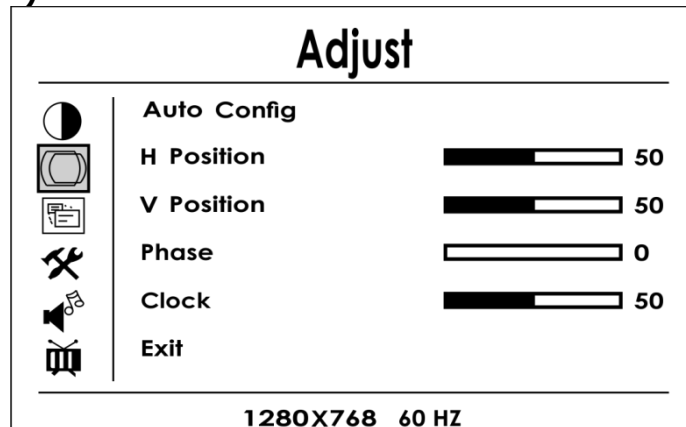

Afb. 07

In dit scherm kunt u de belangrijkste basisparameters van het display aanpassen, zoals: Auto Config (On/Off) (automatische configuratie aan/uit), Horizontal Position (horizontale positie), Vertical position (verticale positie), Phase (fase) en Clock (klok).

03) OSD (schermmenu)

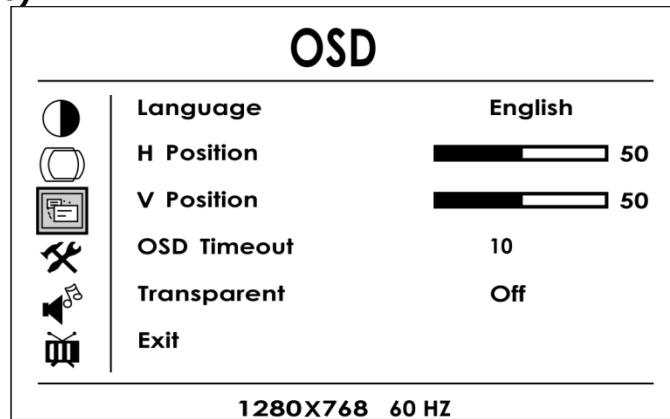

Afb. 08

In dit scherm kunt u de belangrijkste parameters van het schermmenu aanpassen, zoals: Horizontal Position (horizontale positie), Vertical Position (verticale positie), OSD Timeout (time-out schermmenu) (hoe lang het schermmenu wordt weergegeven, indien er geen toetsen worden ingedrukt) en Transparency (transparantie) (het instelbereik gaat van Off (uit) tot 7 – respectievelijk voor volledig niet transparant tot volledig transparant).

Het menu wordt aangeboden in 10 verschillende taalversies. Zie afb. 09.



Afb. 09

04) Function (functie)

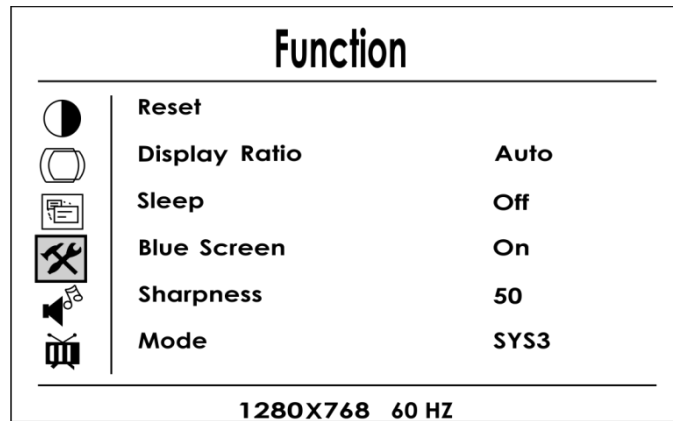

Afb. 10

In dit scherm kunt u de volgende parameters van het schermmenu aanpassen:

- **Display Ratio (beeldverhouding)**
- **Sleep (slaapstand)**
- **Blue Screen (blauw scherm)**
- **Sharpness (scherpte)**
- **Mode (modus)**
- **Exit (afsluiten)**

Bij het bewerken van de **Display ratio (beeldverhouding)** kunt u een van de drie voorinstellingen voor schermresolutie selecteren (16x9, 4x3 en Auto). Zie afb. 11.

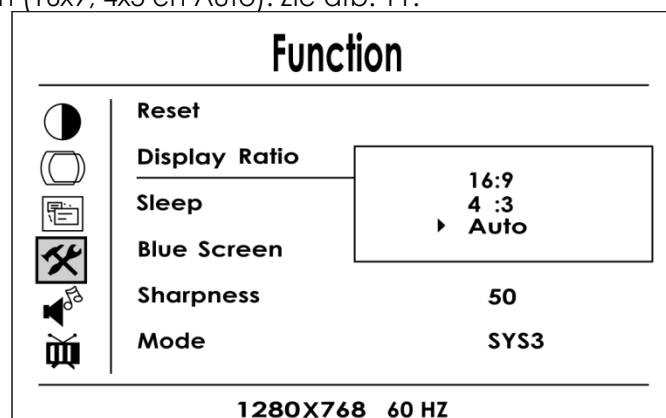

Afb. 11

Bij het bewerken van **Sleep (slaapstand)** kunt u de hoeveelheid tijd instellen waarna het apparaat de slaapstand betreedt, indien deze niet wordt gebruikt. Zie afb. 12.

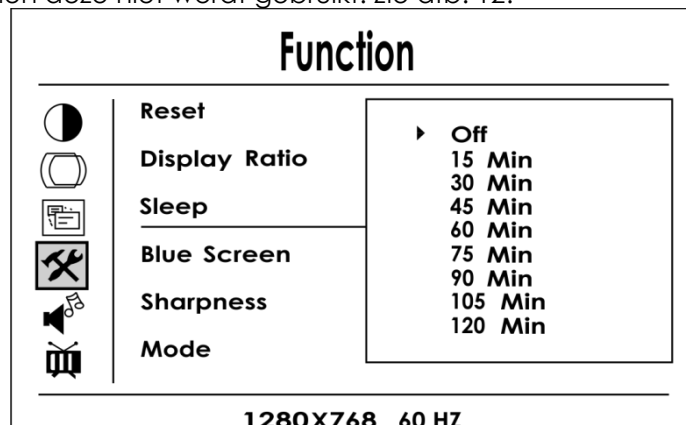

Afb. 12

U kunt ook instellen of **Blue Screen (blauw scherm)** is ingeschakeld of niet. Het bepaalt de kleur van het apparaat voordat deze wordt aangesloten op een ander extern apparaat. Zie afb. 13.

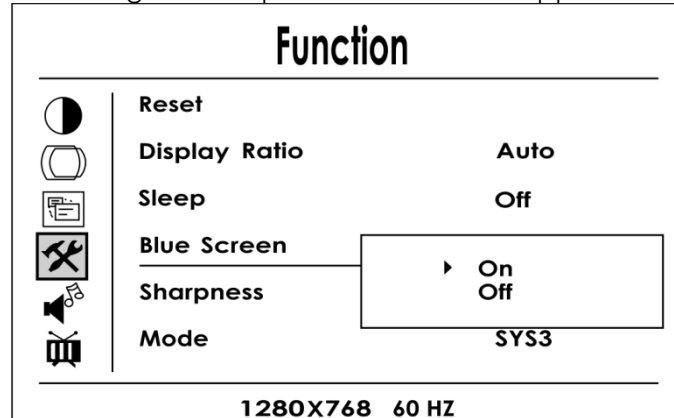

Afb. 13

Bij het bewerken van **Mode (modus)**, kunt u uit vier voorinstellingen voor weergave kiezen. Zie afb. 14.

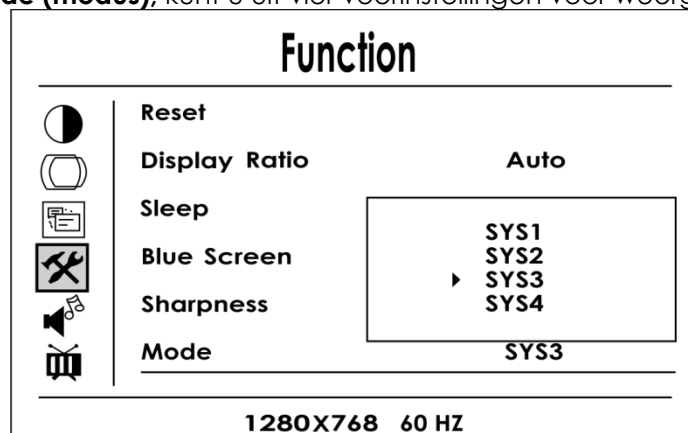

Afb. 14

- **SYS1** – verticaal gespiegeld
- **SYS2** – horizontaal gespiegeld
- **SYS3** – normale weergave
- **SYS4** – horizontaal en verticaal gespiegeld

05) Exit (afsluiten)

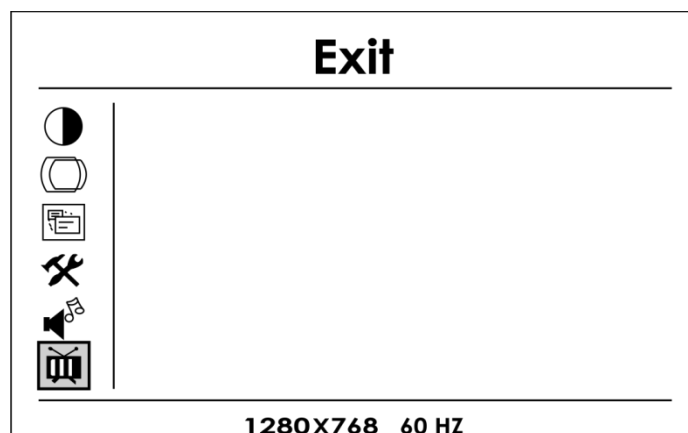

Afb. 15

Het menuscherm **Exit (afsluiten)** kan worden gebruikt om het bewerken van de displayparameters te sluiten en de weergavemodus te betreden.

Opmerking: de andere manier waarop u het menu kunt verlaten, is continu de knop **input (05)** aan te tikken op het voorpaneel, totdat het menuscherm verdwijnt.

Onderhoud

De DMT DLD-72 MKII is vrijwel onderhoudsvrij. U moet het apparaat echter wel schoon houden. Trek de stekker uit het stopcontact en veeg de behuizing vervolgens af met een vochtige doek. Het artikel mag niet worden ondergedompeld. Gebruik geen alcohol of oplosmiddelen.

Houd de aansluitingen schoon. Trek de stekker uit het stopcontact en veeg de audio-aansluitingen schoon met een vochtige doek. Zorg dat de aansluitingen volledig droog zijn voordat u apparatuur aansluit op andere apparaten of aan het lichtnet.

Problemen oplossen

DMT DLD-72 MKII.

Deze gids is bedoeld voor het oplossen van eenvoudige problemen. Als een probleem optreedt, moet u de onderstaande stappen in de aangegeven volgorde uitvoeren tot een oplossing is gevonden. Als het apparaat weer goed werkt, hoeft u de volgende stappen niet uit te voeren.

- 01)** Als het apparaat niet goed werkt, trek dan de stekker uit het stopcontact.
- 02)** Controleer de netspanning, alle kabels, instellingen, enz.
- 03)** Steek de stekker weer in het stopcontact als al het bovenstaande in orde lijkt.
- 04)** Trek de stekker weer uit het stopcontact als er na 30 seconden niets gebeurt.
- 05)** Retourneer het apparaat naar uw DMT-dealer.

Productspecificaties

Voeding:	AC 100V-240V, 50/60 Hz
Stroomverbruik:	25 Watt
Displaytype:	7" TFT
Aansluiting voeding:	Europese stekker
Ingangen:	BNC, VGA, HDMI, RCA
Uitgangen:	BNC, VGA, HDMI, RCA
Afmetingen:	482 x 133 x 79 mm (LxBxH) 19 inch x 3HE (LxH)
Gewicht:	2,3 kg

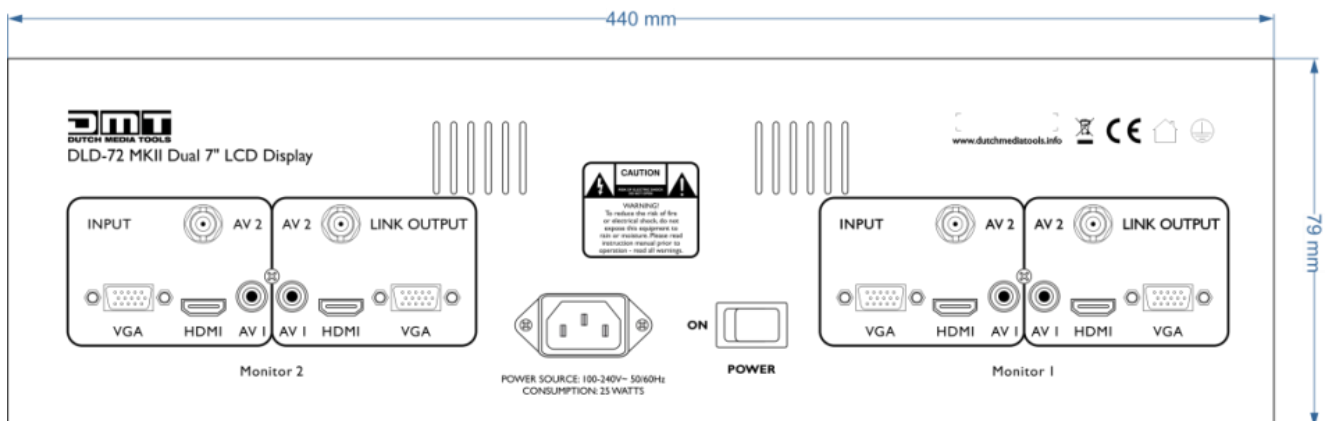
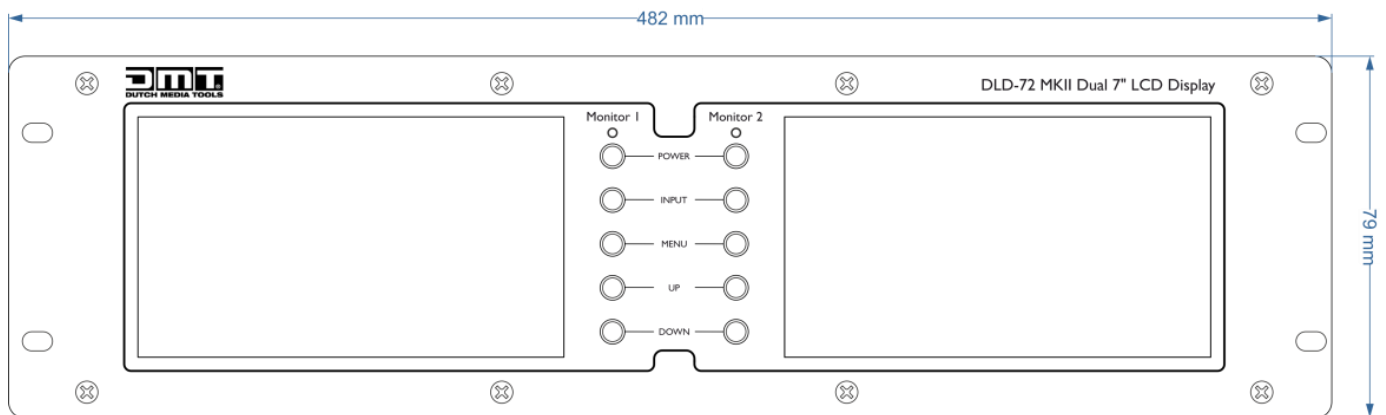

Ontwerp en productspecificaties kunnen zonder voorafgaande berichtgeving gewijzigd worden.



Website: www.DutchMediaTools.info

E-mail: service@highlite.nl



©2014 D.M.T.