



# MANUALE UTENTE



ITALIANO

## Pixeltube 16

## V1

Codice prodotto: 44521

## **Prefazione**

---

Grazie per aver acquistato questo prodotto Showtec.

Lo scopo di questo manuale utente è quello di fornire istruzioni per l'uso corretto e sicuro di questo prodotto.

Conservare il manuale utente per riferimenti futuri, dato che costituisce parte integrante del prodotto. Il manuale utente deve essere conservato in un luogo facilmente accessibile.

Questo manuale d'uso contiene informazioni relativamente a:

- Istruzioni di sicurezza
- Uso previsto e non previsto del dispositivo
- Installazione e funzionamento del dispositivo
- Procedure per la manutenzione
- Guida alla risoluzione dei problemi
- Trasporto, stoccaggio e smaltimento del dispositivo

La mancata osservanza delle istruzioni di questo manuale d'uso può provocare gravi lesioni e danni alle cose.

©2021 Showtec. Tutti i diritti riservati.

Nessuna parte di questo documento può essere copiata, pubblicata o riprodotta in altro modo senza il previo consenso scritto di Highlite International.

Il design e le specifiche tecniche del prodotto sono soggette a variazioni senza preavviso.

Per la versione più recente di questo documento o per altre versioni linguistiche vi invitiamo a visitare il nostro sito web [www.highlite.com](http://www.highlite.com) oppure a contattarci all'indirizzo [service@highlite.com](mailto:service@highlite.com).

Highlite International e i suoi fornitori di servizi autorizzati non sono responsabili di eventuali lesioni, danno, perdita diretta o indiretta, perdita economica o consequenziale o qualsiasi altra perdita derivante dall'uso, dall'incapacità di usare o dalla fiducia nelle informazioni contenute in questo documento.

## Sommario

<b>1. Introduzione</b> .....	<b>3</b>
1.1. Prima di usare il prodotto .....	3
1.2. Uso previsto .....	3
1.3. Durata di vita dei LED .....	3
1.4. Convenzioni a livello di testo .....	3
1.5. Simboli e parole chiave .....	4
1.6. Simboli sull'etichetta informativa .....	4
<b>2. Sicurezza</b> .....	<b>5</b>
2.1. Avvertenze e istruzioni di sicurezza .....	5
2.2. Requisiti per l'utente .....	6
<b>3. Descrizione del dispositivo</b> .....	<b>7</b>
3.1. Vista anteriore .....	7
3.2. Vista posteriore .....	7
3.3. Specifiche tecniche del prodotto .....	7
3.4. Compatibilità .....	8
3.5. Software consigliato .....	8
3.6. Dimensioni .....	8
<b>4. Installazione</b> .....	<b>8</b>
4.1. Istruzioni di sicurezza per l'installazione .....	8
4.2. Dispositivi di protezione personale .....	8
4.3. Requisiti del sito di installazione .....	8
4.4. Montaggio .....	9
4.5. Collegamento del cavo di alimentazione .....	9
<b>5. Configurazione</b> .....	<b>10</b>
5.1. Avvertenze e precauzioni .....	10
5.2. Esempio di configurazione .....	10
5.3. Lunghezza massima del cavo CAT .....	11
5.4. Cavi di rete .....	11
<b>6. Funzionamento</b> .....	<b>12</b>
6.1. Istruzioni di sicurezza per il funzionamento .....	12
<b>7. Guida alla risoluzione dei problemi</b> .....	<b>12</b>
<b>8. Manutenzione</b> .....	<b>13</b>
8.1. Istruzioni di base per la pulizia .....	13
8.2. Manutenzione correttiva .....	13
<b>9. Disinstallazione, trasporto e stoccaggio</b> .....	<b>14</b>
9.1. Istruzioni per la disinstallazione .....	14
9.2. Istruzioni per il trasporto .....	14
9.3. Stoccaggio .....	14
<b>10. Smaltimento</b> .....	<b>14</b>
<b>11. Approvazione</b> .....	<b>14</b>

## 1. Introduzione

### 1.1. Prima di usare il prodotto

**Importante**

**Leggere e seguire le istruzioni di questo manuale d'uso prima di installare, far funzionare o eseguire interventi di manutenzione su questo prodotto.**

Il produttore non accetterà alcuna responsabilità per eventuali danni causati dalla mancata osservanza del presente manuale.

Dopo il disimballaggio, controllare il contenuto della confezione. Qualora una delle componenti manchi o sia danneggiata, invitiamo a contattare il proprio rivenditore Highlite International.

La confezione contiene:

- Showtec Pixeltube 16
- 2 ganci dedicati
- Cavo RJ45 (lunghezza: 1,5 m)
- Manuale utente

**Fig. 01**

### 1.2. Uso previsto

Questo dispositivo è destinato all'uso professionale come luce wash lineare. Questo prodotto è adatto unicamente per l'installazione in spazi chiusi. Questo dispositivo non è adatto per uso domestico e per l'illuminazione generale.

Qualsiasi altro uso, non menzionato nella sezione "Uso previsto", è ritenuto un uso non previsto e non corretto.

### 1.3. Durata di vita dei LED

La resa luminosa dei LED diminuisce gradualmente con il passare del tempo (deprezzamento dei lumen). Le elevate temperature di funzionamento contribuiscono a questo processo. Sarà possibile prolungare la durata di vita dei LED fornendo un'adeguata ventilazione e facendo funzionare i LED alla minima luminosità possibile.







### 1.4. Convenzioni a livello di testo

In tutto il manuale utente vengono utilizzate le seguenti convenzioni di testo:

- Riferimenti: I riferimenti ai capitoli e alle parti del dispositivo sono in grassetto, per esempio: "Cfr. il capitolo **2. Sicurezza**", "ruotare la **vite di regolazione (02)**"
- 0–255: Definisce un range di valori
- Note: **Nota:** (in grassetto) è seguito da informazioni utili o suggerimenti

### 1.5. Simboli e parole chiave





Le note di sicurezza e le avvertenze sono indicate in tutto il manuale utente da segnali di sicurezza. Seguire sempre le istruzioni fornite nel presente manuale utente.

- 
**PERICOLO** Indica una situazione di pericolo imminente che, se non evitata, provocherà la morte o lesioni gravi.
- 
**AVVERTENZA** Indica una situazione potenzialmente pericolosa che, se non evitata, potrebbe provocare la morte o lesioni gravi.
- 
**ATTENZIONE** Indica una situazione potenzialmente pericolosa che, se non evitata, può provocare lesioni lievi o moderate.
- 
**Attenzione** Indica informazioni importanti per il corretto funzionamento e uso del prodotto.
- 
**Importante** Leggere e osservare le istruzioni contenute in questo documento.
- 
 Fornisce importanti informazioni in merito allo smaltimento di questo prodotto.

### 1.6. Simboli sull'etichetta informativa

Questo prodotto è dotato di un'etichetta informativa. L'etichetta informativa si trova sul retro del dispositivo.

L'etichetta informativa contiene i seguenti simboli:

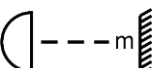
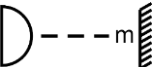
- 
 Questo dispositivo è stato progettato per essere usato in spazi chiusi.
- 
 Questo dispositivo non deve essere trattato come un rifiuto domestico.
- 
 Questo dispositivo è di classe di protezione IEC III.
- 
 Leggere e osservare le istruzioni contenute nel manuale dell'utente.
- 
 Distanza minima dagli oggetti illuminati.
- 
 Distanza minima da altri oggetti.

## 2. Sicurezza

**Importante**

**Leggere e seguire le istruzioni di questo manuale d'uso prima di installare, far funzionare o eseguire interventi di manutenzione su questo prodotto.**

Il produttore non accetterà alcuna responsabilità per eventuali danni causati dalla mancata osservanza del presente manuale.

### 2.1. Avvertenze e istruzioni di sicurezza

**PERICOLO**

**Pericolo per i bambini**

Il dispositivo va usato unicamente da persone adulte. Il dispositivo deve essere installato fuori dalla portata dei bambini.

- Non lasciare i vari componenti dell'imballaggio (sacchetti di plastica, polistirene, chiodi, ecc.) alla portata dei bambini. Il materiale di imballaggio è una potenziale fonte di pericolo per i bambini.

**AVVERTENZA**

**Rischio di shock epilettico**

L'illuminazione stroboscopica può scatenare crisi nelle persone con problemi di epilessia fotosensibile. Le persone sensibili dovrebbero evitare di guardare le luci stroboscopiche.

**Attenzione**

**Sicurezza generale**

- Non accendere e spegnere il dispositivo a brevi intervalli. Ciò riduce la durata di vita del dispositivo.
- Non scuotere il dispositivo. Evitare di esercitare una pressione elevata in fase di installazione o utilizzo del dispositivo.

**Attenzione**

**Unicamente per uso professionale**

**Questo dispositivo deve essere usato unicamente per gli scopi per cui è stato progettato.**

Questo dispositivo è progettato per essere utilizzato come luce wash lineare. Qualsiasi uso scorretto può portare a situazioni pericolose e provocare lesioni e danni materiali.

- Questo dispositivo non è adatto per uso domestico e per l'illuminazione generale.
- Questo dispositivo non contiene parti riparabili dall'utente. Le eventuali modifiche non autorizzate al dispositivo ne invalidano la garanzia. Tali modifiche possono causare lesioni e danni materiali.



**Attenzione**

**Prima di ogni utilizzo, esaminare visivamente l'apparecchio per individuare eventuali difetti.**

Verificare che:

- Non ci sono deformazioni sull'alloggiamento e sulle staffe di montaggio dedicate.
- I connettori RJ45 non sono danneggiati.
- Verificare che la lente non sia incrinata o danneggiata.
- I cavi CAT utilizzati per il collegamento del dispositivo non sono danneggiati e non presentano alcun affaticamento materiale.



**Attenzione**

**Non esporre il dispositivo a condizioni che superano quelle della classe IP nominale.**

Questo dispositivo è classificato IP20. La classe IP (Ingress Protection) 20 fornisce protezione contro oggetti solidi superiori a 12 mm, come le dita, e nessuna protezione contro l'ingresso dannoso di acqua.

## **2.2. Requisiti per l'utente**

Questo prodotto può essere usato da persone normali. La manutenzione può essere effettuata da persone normali. Le operazioni di installazione e manutenzione devono essere eseguite unicamente da persone istruite o qualificate. Contattare il rivenditore Highlite per ulteriori informazioni in merito.

Le persone istruite sono state istruite e addestrate da una persona esperta, oppure sono supervisionate da una persona esperta, per compiti specifici e attività lavorative associate all'installazione, all'assistenza e alla manutenzione di questo prodotto, in modo da poter identificare i rischi e prendere precauzioni per evitarli.

Le persone qualificate hanno una formazione o un'esperienza che consente loro di riconoscere i rischi e di evitare i pericoli associati all'installazione, al servizio e alla manutenzione di questo prodotto.

Le persone "normali" sono tutte le persone diverse dalle persone istruite e dalle persone qualificate. Le persone "normali" includono non solo gli utenti del prodotto ma anche qualsiasi altra persona che può avere accesso al dispositivo o che può trovarsi nelle vicinanze del dispositivo.

### 3. Descrizione del dispositivo

Il dispositivo Showtec Pixeltube 16 è una barra LED decorativa con 16 LED RGB. Questo dispositivo può essere installato senza viti o attrezzi. Il dispositivo Pixeltube 16 funziona solo con il Pixel Controller dedicato. È adatto solo per l'installazione in ambienti interni (ad esempio in hotel o teatri, per creare una buona atmosfera in una hall).

#### 3.1. Vista anteriore

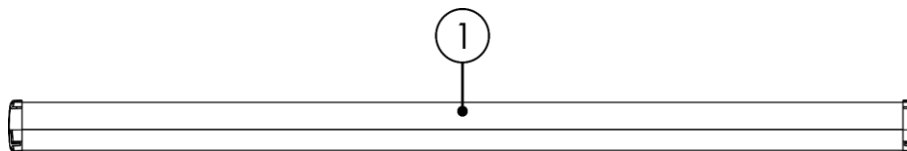

**Fig. 02**

01) 16 LED RGB SMD3535

#### 3.2. Vista posteriore

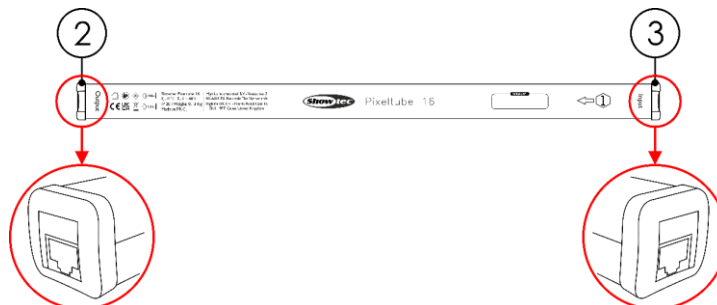

**Fig. 03**

02) USCITA connettore Pixeltube RJ45

03) INGRESSO connettore Pixeltube RJ45

#### 3.3. Specifiche tecniche del prodotto

Modello:	Pixeltube 16
<b>Dati fisici:</b>	
Dimensioni:	505 x 29 x 32 mm (L x P x H)
Peso:	0,13 kg
<b>Optica:</b>	
Sorgente luminosa:	16 LED RGB SMD3535
<b>Collegamenti:</b>	
Collegamenti dati:	2 connettori INGRESSO/USCITA RJ45
Distanza massima dal dispositivo Pixeltube al Pixel Controller:	10 m
<b>Costruzione:</b>	
Alloggiamento:	Plastica con trattamento ritardante di fiamma
Colore:	Nero
Classificazione IP:	IP20
<b>Termico:</b>	
Temperatura ambiente massima $t_a$ :	40 °C
Temperatura massima dell'alloggiamento $t_c$ :	70 °C
<b>Distanza minima:</b>	
Distanza minima da superfici infiammabili:	0,8 m
Distanza minima rispetto a un oggetto illuminato:	0,8 m



### 3.4. Compatibilità

**Attenzione**

Il dispositivo Pixeltube 16 è stato progettato per essere utilizzato SOLO con il Pixel Controller.

Il Pixeltube 16 viene fornito in dotazione senza Pixel Controller. È necessario acquistare il dispositivo Pixel Controller separatamente.

Codice prodotto: [44510](#) (Pixel Controller)

### 3.5. Software consigliato

Codice prodotto: [50180](#) (Arkaos LED Master)

Codice prodotto: [102101](#) (Arkaos Media Master Express 5.0)

Codice prodotto: [102201](#) (Arkaos Media Master Pro 5.0)

### 3.6. Dimensioni

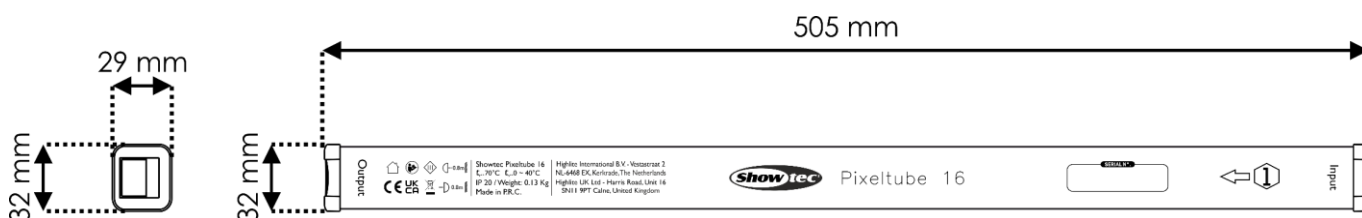
**Fig. 04**

## 4. Installazione

### 4.1. Istruzioni di sicurezza per l'installazione

Se l'apparecchio viene montato in alto, l'installazione deve essere eseguita unicamente da personale istruito o specializzato.

Attenersi a tutte le norme di sicurezza europee, nazionali e locali applicabili in materia di installazioni elettriche negli edifici e di lavori in quota.

### 4.2. Dispositivi di protezione personale

Durante l'installazione e l'installazione su tralicci, indossare l'equipaggiamento di protezione personale in conformità con le norme nazionali e specifiche del sito.

### 4.3. Requisiti del sito di installazione

- L'apparecchio può essere utilizzato unicamente in ambienti interni.
- La distanza minima da altri oggetti deve essere superiore a 0,8 m.
- La temperatura ambiente massima  $t_a = 40^\circ\text{C}$  non deve mai essere superata.
- L'umidità relativa non deve superare il 50% con una temperatura ambiente di  $40^\circ\text{C}$ .

#### 4.4. Montaggio

Il dispositivo può essere montato su un traliccio da 50 mm o su un'altra struttura di sollevamento con qualsiasi orientamento.

Il dispositivo viene fornito in dotazione con 2 staffe di montaggio.

**ATTENZIONE**

**Limitare l'accesso sotto l'area di lavoro in fase di montaggio e/o smontaggio.**

Per montare il dispositivo, seguire i passaggi indicati qui di seguito:

01) Installare le 2 staffe di montaggio.

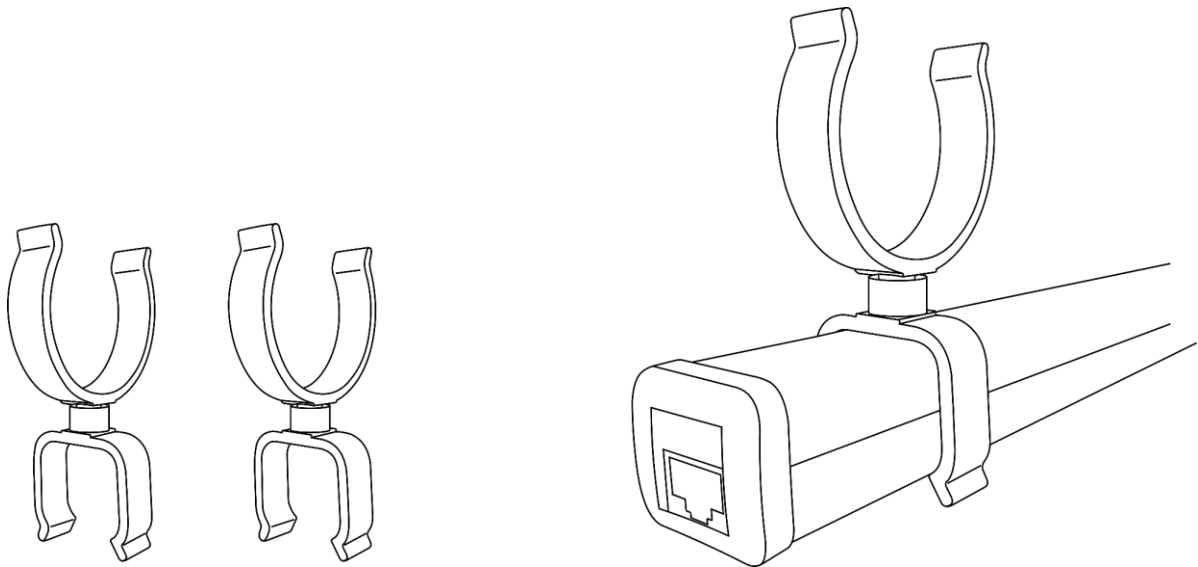

**Fig. 05**

02) Fissare il dispositivo alla struttura portante. Accertarsi che il dispositivo non possa muoversi liberamente.

#### 4.5. Collegamento del cavo di alimentazione

Questo dispositivo rientra nella classe di protezione IEC III.

Il dispositivo accetta l'alimentazione di rete solo dal Pixel Controller. Non alimentare l'apparecchio da altre fonti.

Collegare la porta di uscita del Pixel Controller al connettore di ingresso RJ45 del Pixeltube (03) con un cavo CAT (max. 10 m). Per ulteriori informazioni sul collegamento dell'alimentazione, cfr. la Fig. 06 a pagina 10 e consultare il manuale d'uso del Pixel Controller (44510).

## 5. Configurazione

### 5.1. Avvertenze e precauzioni



**Attenzione**

**Collegare tutti i cavi prima di alimentare il sistema.**

**Scollegare l'alimentazione prima di collegare o scollegare i cavi.**

### 5.2. Esempio di configurazione

Il dispositivo è progettato per essere utilizzato solo con il Pixel Controller. Collegare i dispositivi a ciascuna delle 4 porte di uscita del Pixel Controller.

La lunghezza massima di configurazione per porta di uscita è di 5 m. Poiché il Pixeltube 16 è lungo 0,5 metri, è possibile collegare fino a 10 dispositivi a ciascuna porta di uscita (4 porte di uscita x 10 dispositivi = 40 x Pixeltube 16 per Pixel Controller.)

È possibile combinare il Pixeltube 16 (0,5 m) e il Pixeltube 32 (1 m) purché la loro lunghezza combinata (per porta di uscita) non superi i 5 metri.

- 01) Collegare l'uscita RJ45 del Pixel Controller 1 al connettore d'ingresso RJ45 del primo Pixeltube con un cavo CAT.
- 02) Ripetere il punto 1 per collegare i Pixeltube alle uscite 2-4 del Pixel Controller.
- 03) Collegare il connettore d'uscita RJ45 del primo Pixeltube al connettore d'ingresso RJ45 del secondo Pixeltube con un cavo CAT.
- 04) Ripetere il punto 3 per collegare fino a 10 Pixeltube per uscita, come illustrato nella Fig. 06 a pagina 10.

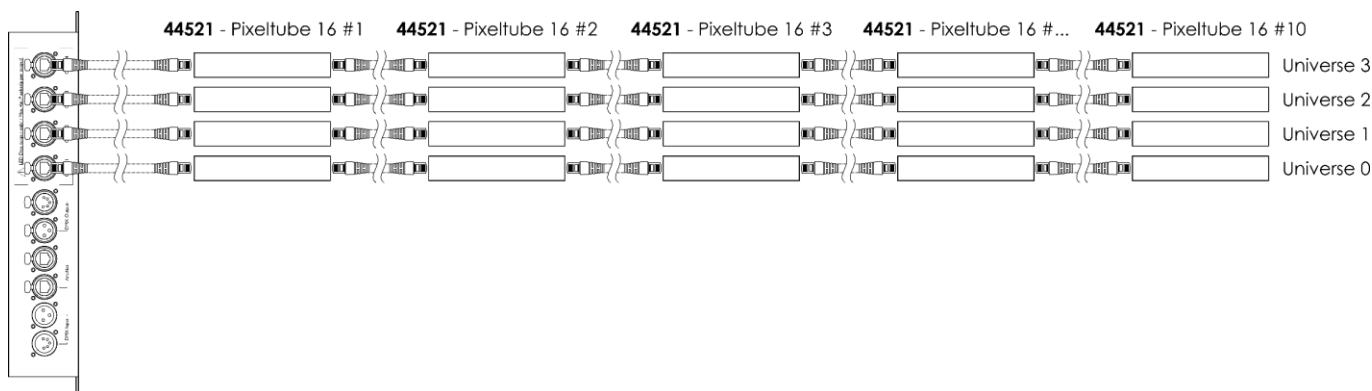

**Fig. 06**

Per ulteriori informazioni sulla configurazione, consultare il manuale d'uso del Pixel Controller (44510).

### 5.3. Lunghezza massima del cavo CAT

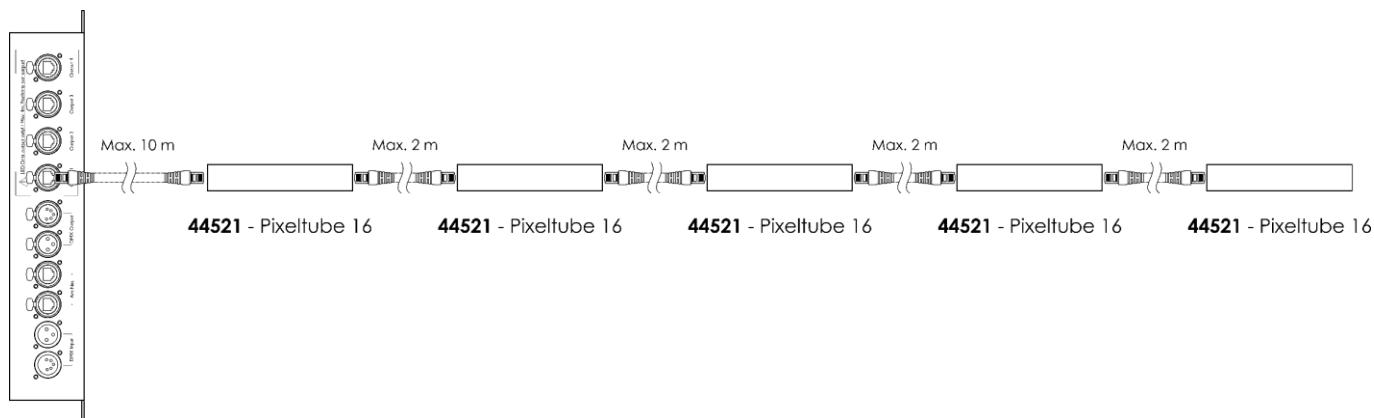

**Fig. 07**

Lunghezza massima consentita del cavo CAT:

- Tra il controllore Pixel e il primo Pixeltube su un collegamento dati: 10 m
- Tra i Pixeltube: 2 m

### 5.4. Cavi di rete

**Attenzione**  
**Collegare tutti i cavi dati prima di fornire l'alimentazione**  
**Scollegare l'alimentazione prima di collegare o scollegare i cavi dati.**

È possibile utilizzare cavi Ethernet a doppino intrecciato standard (CAT-5/CAT-5E/CAT-6) per collegare il dispositivo al Pixel Controller o tra loro, in un collegamento a margherita.

Se realizzate in autonomia i vostri cavi di rete, accertatevi di collegare correttamente i poli e i cavi secondo quanto mostrato nella Fig. 08. Utilizzare i connettori RJ45 (8P8C) e collegare i cavi secondo lo standard cromatico T568B.

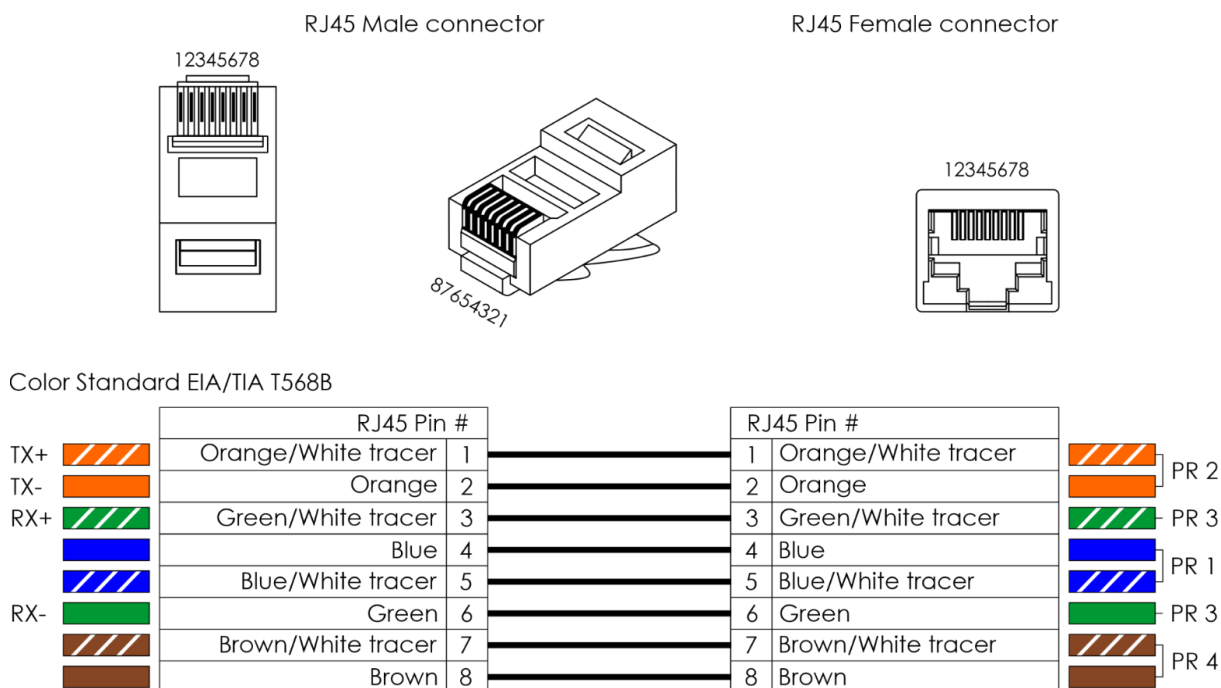

**Fig. 08**

## 6. Funzionamento

### 6.1. Istruzioni di sicurezza per il funzionamento



**Attenzione**

**Questo dispositivo deve essere usato unicamente per gli scopi per cui è stato progettato.**

Questo dispositivo è destinato all'uso professionale come luce wash lineare. Questo prodotto è adatto unicamente per l'installazione in spazi chiusi. Questo dispositivo non è adatto per uso domestico e per l'illuminazione generale.

Quando il dispositivo è collegato al Pixel Controller, può essere utilizzato con i protocolli DMX, Art-Net e Kling-Net. Per far funzionare correttamente l'intera configurazione, è necessario impostare la lunghezza di configurazione desiderata nel menu del Pixel Controller. La lunghezza di configurazione dipende dal numero di dispositivi collegati al Pixel Controller. È possibile far funzionare i dispositivi manualmente o eseguire i programmi integrati su più dispositivi, in modalità stand-alone.

Qualsiasi altro uso, non menzionato nella sezione "Uso previsto", è ritenuto un uso non previsto e non corretto.

Per ulteriori informazioni sul funzionamento, consultare il manuale d'uso del Pixel Controller (44510).

## 7. Guida alla risoluzione dei problemi

Questa guida alla risoluzione dei problemi contiene soluzioni a problemi che possono essere risolti da una persona normale. Questo dispositivo non contiene componenti riparabili dall'utente.

Le eventuali modifiche non autorizzate al dispositivo ne invalidano la garanzia. Tali modifiche possono causare lesioni e danni materiali.

Affidare la manutenzione a persone istruite o qualificate. Contattare il proprio rivenditore Highlite International nel caso in cui la soluzione non sia descritta nella tabella.

<b>Problema</b>	<b>Possibile causa (Possibili cause)</b>	<b>Soluzione</b>
Il dispositivo non funziona per niente	Non c'è corrente al dispositivo	<ul style="list-style-type: none"> <li>• Verificare che il controllore Pixel sia acceso e che il Pixeltube sia collegato al controllore Pixel con un cavo CAT</li> </ul>
Il dispositivo non risponde al controllo DMX	Il Pixel Controller non è collegato	<ul style="list-style-type: none"> <li>• Collegare il Pixel Controller</li> </ul>
	Il Pixel Controller è difettoso	<ul style="list-style-type: none"> <li>• Scollegare il Pixel Controller e contattare il rivenditore Highlite International</li> </ul>
Il dispositivo risponde in modo errato al controllo DMX	Collegamento della catena dati scadente	<ul style="list-style-type: none"> <li>• Esaminare le connessioni e i cavi. Intervenire sui collegamenti di qualità scadente. Riparare o sostituire i cavi danneggiati</li> </ul>
	Nel caso di un setup con più dispositivi, uno dei dispositivi è difettoso e disturba la trasmissione dei dati sul link	<ul style="list-style-type: none"> <li>• Per individuare il dispositivo difettoso, escludere un dispositivo alla volta finché non viene ripristinato il funzionamento normale</li> </ul>
Assenza di luce oppure il LED si spegne a intermittenza	I LED sono danneggiati	<ul style="list-style-type: none"> <li>• Scollegare il dispositivo e contattare il proprio rivenditore Highlite International</li> </ul>

## 8. Manutenzione

---

Le operazioni di manutenzione e pulizia possono essere eseguite da persone comuni.

Seguire il programma di manutenzione stabilito per il sito in cui è installato il dispositivo.

Scollegare il Pixeltube dal controllore Pixel prima di eseguire interventi di manutenzione o pulizia.

### 8.1. Istruzioni di base per la pulizia

La lente esterna del dispositivo deve essere pulita a intervalli periodici al fine di ottimizzare l'emissione di luce. Il programma di pulizia dipende dalle condizioni del luogo in cui il dispositivo è installato. Se nel sito vengono utilizzate macchine per il fumo o la nebbia, il dispositivo avrà bisogno di una pulizia più frequente. D'altra parte, se il dispositivo è installato in un'area ben ventilata, avrà bisogno di una pulizia meno frequente. Per definire un programma di pulizia, esaminare il dispositivo a intervalli regolari durante le prime 100 ore di funzionamento.

Per pulire il dispositivo, seguire i passaggi indicati qui di seguito:

01) Scollegare il dispositivo dal Pixel Controller.

**Nota:** Se sono collegati più dispositivi Pixeltube, non è necessario scollegarli.

02) Lasciare raffreddare il dispositivo per almeno 15 minuti.

03) Rimuovere la polvere raccolta sulla superficie esterna con aria compressa secca e una spazzola morbida.

04) Pulire il coperchio LED trasparente con un panno che non lasci pelucchi.



#### Attenzione

- Non immergere il dispositivo in un liquido.
- Non usare alcol o solventi.
- Accertarsi che i collegamenti siano completamente asciutti prima di collegare il dispositivo all'alimentazione e ad altri dispositivi.

### 8.2. Manutenzione correttiva

Questo dispositivo non contiene componenti riparabili dall'utente. Non aprire il dispositivo e non modificarlo.

Affidare le riparazioni e la manutenzione a persone istruite o qualificate. Contattate il proprio rivenditore Highlite International per ulteriori informazioni in merito.

## 9. Disinstallazione, trasporto e stoccaggio

---

### 9.1. Istruzioni per la disinstallazione

- Lasciare raffreddare il dispositivo prima di smontarlo.
- Scollegare il Pixeltube dal Pixel Controller prima di procedere alla disinstallazione.
- In fase di disinstallazione e smontaggio del dispositivo osservare sempre le norme nazionali e specifiche del luogo.
- Indossare l'equipaggiamento di protezione personale in conformità con le norme nazionali e specifiche del sito.

### 9.2. Istruzioni per il trasporto

- Utilizzare l'imballaggio originale per trasportare il dispositivo, ove possibile.
- Osservare sempre le istruzioni di manipolazione stampate sulla scatola di cartone esterna, per esempio: "Maneggiare con cura", "Questo lato su", "Fragile".

### 9.3. Stoccaggio

- Pulire il dispositivo prima di riportarlo. Seguire le istruzioni per la pulizia nel capitolo **8.1. Istruzioni di base per la pulizia** a pagina 13.
- Conservare il dispositivo nell'imballaggio originale, se possibile.

## 10. Smaltimento

---

### Corretto smaltimento di questo prodotto



Rifiuti di apparecchiature elettriche ed elettroniche

Questo simbolo sul prodotto, sulla confezione o sui documenti indica che il prodotto non deve essere trattato come rifiuto domestico. Smaltire questo prodotto consegnandolo al rispettivo punto di raccolta per il riciclaggio di apparecchiature elettriche ed elettroniche. Ciò serve per evitare danni ambientali o lesioni personali dovuti allo smaltimento incontrollato dei rifiuti. Per informazioni più dettagliate sul riciclaggio di questo prodotto rimandiamo alle autorità locali o al rivenditore autorizzato.

## 11. Approvazione

---



Controllare la pagina del rispettivo prodotto sul sito web di Highlite International ([www.highlite.com](http://www.highlite.com)) per una dichiarazione di conformità disponibile.



©2021 Showtec