



MANUEL D'UTILISATEUR



FRANÇAIS

Cameleon Bar 24/3

V4

Code de produit : 42695

Avant-propos

Merci d'avoir acheté ce produit Showtec.

Ce manuel d'utilisation a pour but de fournir des instructions pour une utilisation correcte et sûre de ce produit.

Conservez le manuel d'utilisateur pour vous y référer ultérieurement car il fait partie intégrante du produit. Le manuel d'utilisateur doit être conservé dans un endroit facilement accessible.

Ce manuel d'utilisateur contient des informations concernant :

- Consignes de sécurité
- Utilisation prévue et non prévue de l'appareil
- Installation et fonctionnement de l'appareil
- Procédures d'entretien
- Résolution des problèmes
- Transport, stockage et élimination de l'appareil

Le non-respect des instructions de ce manuel d'utilisateur peut entraîner des blessures graves et des dommages matériels.

©2022 Showtec. Tous droits réservés.

Aucune partie de ce document ne peut être copiée, publiée ou reproduite d'une autre manière sans le consentement écrit préalable de Highlite International.

La conception et les caractéristiques du produit sont soumises à modification sans avis préalable.

Pour obtenir la dernière version de ce document ou des versions en d'autres langues, veuillez consulter notre site web www.highlite.com ou nous contacter à l'adresse service@highlite.com.

Highlite International et ses fournisseurs de services autorisés ne sont pas responsables des blessures, des dommages, des pertes directes ou indirectes, des pertes consécutives ou économiques ou de toute autre perte résultant de l'utilisation, de l'incapacité à utiliser ou de la confiance dans les informations contenues dans ce document.

Table des matières

1. Introduction.....	4
1.1. Avant d'utiliser le Produit	4
1.2. Utilisation prévue	4
1.3. Durée de vie du produit	4
1.4. Longévité des LEDs	4
1.5. Conventions de texte.....	4
1.6. Symboles et termes d'avertissement.....	5
1.7. Symboles figurant sur l'étiquette d'informations.....	5
2. Sécurité.....	6
2.1. Avertissements et Consignes de sécurité	6
2.2. Exigences pour l'utilisateur	8
3. Description de l'appareil.....	9
3.1. Vue de la partie avant.....	9
3.2. Vue de la partie arrière.....	10
3.3. Vue latérale.....	10
3.4. Caractéristiques du produit	11
3.5. Accessoires en option	12
3.6. Dimensions.....	12
4. Installation	13
4.1. Consignes de sécurité pour l'installation	13
4.2. Équipement de protection individuelle	13
4.3. Exigences pour le site d'installation.....	13
4.4. Fixation	14
4.4.1. Réglage de l'angle.....	14
4.5. Raccord à l'alimentation	15
5. Configuration	16
5.1. Avertissements et précautions.....	16
5.2. Configuration autonome.....	16
5.3. Connexion DMX.....	16
5.3.1. Protocole DMX-512.....	16
5.3.2. Câbles DMX	17
5.3.3. Configuration maître / esclave	17
5.3.4. Raccordement DMX.....	18
5.3.5. Adressage DMX	18
6. Fonctionnement	19
6.1. Consignes de sécurité pour le fonctionnement	19
6.2. Mode de contrôle.....	19
6.3. Panneau de commande	20
6.4. Démarrage	20
6.5. Vue d'ensemble.....	21
6.6. Options du menu principal	22
6.6.1. Mode programme automatique	22
6.6.2. Adresse / Personnalités DMX	23
6.6.3. Mode esclave	23
6.6.4. Mode de contrôle manuel des couleurs	23
6.6.5. Programmes intégrés	24
6.6.5.1. Couleurs statiques	24
6.6.5.2. Poursuites intégrées	25
6.7. Canaux DMX.....	25
6.7.1. 3 canaux, 5 canaux.....	25
7. Résolution des problèmes.....	26
8. Maintenance	27

8.1.	Maintenance préventive.....	27
8.1.1.	Consignes de base pour le nettoyage	27
8.2.	Maintenance réparatrice.....	27
9.	Désinstallation, transport et stockage	28
9.1.	Consignes pour la désinstallation	28
9.2.	Consignes pour le transport	28
9.3.	Stockage.....	28
10.	Mise au rebut	28
11.	Certification.....	28

1. Introduction

1.1. Avant d'utiliser le Produit



Important

Lisez et suivez les instructions de ce manuel d'utilisateur avant d'installer, d'utiliser ou de réparer ce produit.

Le fabricant ne sera en aucun cas tenu responsable des dommages causés par le non-respect de ce manuel.

Après le déballage, vérifiez le contenu de la boîte. Si des pièces sont manquantes ou endommagées, contactez votre revendeur Highlite International.

Le contenu expédié comprend :

- Showtec Cameleon Bar 24/3
- Câble d'alimentation à 3 broches Special vers IEC de 1,35 m
- Manuel d'utilisateur



Schéma 01

1.2. Utilisation prévue

Cet appareil est destiné à un usage professionnel en tant que barre de LEDs extérieure. Cet appareil ne convient pas à un usage domestique ni à un éclairage général.

Toute autre utilisation, non mentionnée dans l'utilisation prévue, est considérée comme une utilisation non prévue et incorrecte.

1.3. Durée de vie du produit

Cet appareil ne doit pas être utilisé en permanence. Débranchez l'appareil de l'alimentation électrique lorsqu'il n'est pas en fonctionnement. Cela permettra de réduire l'usure et d'améliorer la durée de vie de l'appareil.

1.4. Longévité des LEDs

La sortie lumineuse des LEDs diminue progressivement avec le temps (dépréciation des lumens). Les températures de fonctionnement élevées contribuent à ce processus. Vous pouvez prolonger la durée de vie des LEDs en assurant une ventilation adéquate et en faisant fonctionner les LEDs à la plus faible luminosité possible.

1.5. Conventions de texte









Tout au long du manuel d'utilisateur, les conventions de texte suivantes sont utilisées :

- Boutons : Tous les boutons sont en caractères gras, par exemple « Appuyez sur les boutons **UP / DOWN** »
- Références : Les références aux chapitres et aux parties de l'appareil sont en caractères gras, par exemple : « Reportez-vous à la section **2. Sécurité** », « tournez la **vis de réglage (02)** »
- 0 - 255 : Définit une plage de valeurs
- Remarque : **Remarque** : (en caractères gras) est suivi par des informations utiles ou des conseils

1.6. Symboles et termes d'avertissement

Les consignes de sécurité et les avertissements sont indiqués tout au long du manuel d'utilisateur par des pictogrammes de sécurité.





Suivez toujours les instructions fournies dans ce manuel d'utilisateur.

	DANGER	Indique une situation dangereuse imminente qui, si elle n'est pas évitée, entraînera la mort ou des blessures graves.
	AVERTISSEMENT	Indique une situation potentiellement dangereuse qui, si elle n'est pas évitée, pourrait entraîner la mort ou des blessures graves.
	PRUDENCE	Indique une situation potentiellement dangereuse qui, si elle n'est pas évitée, peut entraîner la mort ou des blessures mineures.
	Attention	Indique des informations importantes pour le bon fonctionnement et l'utilisation correcte du produit.
	Important	Lisez et respectez les instructions de ce document.
	Danger électrique	
	Risque de lésions oculaires	
		Fournit des informations importantes sur l'élimination de ce produit.
		

1.7. Symboles figurant sur l'étiquette d'informations

Ce produit est fourni avec une étiquette d'informations. L'étiquette d'informations est située à l'arrière de l'appareil.

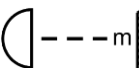
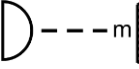
L'étiquette d'informations contient les symboles suivants :

	Cet appareil ne doit pas être traité comme un déchet ménager.
IP65	Cet appareil a un indice IP65.
	Cet appareil relève de la classe de protection I de la CEI.
	Distance minimum avec l'objet illuminé.
	Distance minimum avec d'autres objets
	Remplacez tout écran de protection fissuré.
	Attention : Risque de choc électrique. Ne pas ouvrir. Attention : Pour réduire le risque de choc électrique, ne pas retirer le couvercle. Il ne comporte aucune pièce remplaçable par l'utilisateur. S'adresser exclusivement à du personnel qualifié pour l'entretien.

2. Sécurité



Important

Lisez et suivez les instructions de ce manuel d'utilisateur avant d'installer, d'utiliser ou de réparer ce produit.

Le fabricant ne sera en aucun cas tenu responsable des dommages causés par le non-respect de ce manuel.

2.1. Avertissements et Consignes de sécurité



DANGER

Danger pour les enfants

À l'usage des adultes seulement. L'appareil doit être installé hors de portée des enfants.

- Ne laissez pas les parties d'emballage (sacs en plastique, mousse de polystyrène, clous, etc.) à portée des enfants. Les matériaux d'emballage représentent une source potentielle de danger pour les enfants.



DANGER

Choc électrique causé par une tension dangereuse à l'intérieur

Il existe des zones à l'intérieur de l'appareil où une tension de contact dangereuse peut être présente.

- N'ouvrez pas l'appareil et ne retirez pas les couvercles.
- Ne faites pas fonctionner l'appareil si les couvercles ou le boîtier sont ouverts. Avant de le faire fonctionner, vérifiez que le boîtier est bien fermé et que les vis sont correctement serrées.
- Débranchez l'appareil de l'alimentation électrique avant de procéder à l'entretien et à la maintenance, et lorsque l'appareil n'est pas utilisé.



DANGER

Choc électrique causé par un court-circuit

Cet appareil relève de la classe de protection II de la CEI.

- Assurez-vous que l'appareil est électriquement raccordé à une prise de terre. Ne branchez l'appareil qu'à une prise de courant dotée d'une connexion à la terre.
- Ne couvrez pas la connexion de terre.
- N'essayez pas de shunter la protection thermostatique ou les fusibles.
- Ne mettez pas le câble d'alimentation en contact avec d'autres câbles. Manipulez le câble d'alimentation et tous les câbles reliés au courant secteur avec prudence.
- Vous ne devez pas modifier, plier, contraindre à une force mécanique, faire pression sur, tirer sur ou chauffer le câble d'alimentation.
- Assurez-vous que le câble d'alimentation n'est pas endommagé et ne comporte aucune éraflure. Examinez périodiquement le câble d'alimentation pour détecter d'éventuels défauts.
- Ne plongez pas l'appareil dans l'eau ou dans d'autres liquides. N'installez pas l'appareil dans un endroit présentant un risque d'inondation.
- En cas d'orage, n'utilisez pas l'appareil. Débranchez immédiatement l'appareil de l'alimentation électrique.

- Gardez les connecteurs fermés avec les capuchons en caoutchouc lorsque les connecteurs ne sont pas utilisés.
- Ne connectez pas les câbles par le haut des connecteurs, si l'appareil est installé à l'extérieur. Faites une « boucle d'égouttement » dans le câble afin que l'eau de pluie ne puisse pas pénétrer dans l'appareil.
- Veillez à ce que le câble ne soit pas trop lourd. Un câble lourd peut endommager les connecteurs. Si les connecteurs sont endommagés, leur protection d'enveloppe (IP) peut se détériorer.



AVERTISSEMENT
Risque de choc épileptique

Les lumières stroboscopiques peuvent déclencher des crises d'épilepsie photosensible. Les personnes sensibles doivent éviter de regarder les lumières stroboscopiques.



Attention
Alimentation

- Avant de connecter l'appareil à l'alimentation électrique, assurez-vous que le courant, la tension et la fréquence correspondent à la tension, au courant et à la fréquence d'entrée spécifiés sur l'étiquette d'informations de l'appareil.
- Assurez-vous que la section transversale des câbles d'extension et des câbles d'alimentation est suffisante pour supporter la consommation de l'appareil.



Attention
Sécurité générale

- Ne connectez pas l'appareil à un variateur d'intensité.
- N'allumez et n'éteignez pas l'appareil trop fréquemment. Ceci diminue la durée de vie de l'appareil.
- Ne secouez pas l'appareil. Évitez tout geste brusque durant l'installation ou l'utilisation de l'appareil.
- Remplacez la lentille ou les LEDs si elles sont visiblement endommagées au point de nuire à leur efficacité, par exemple par des brèches ou des rayures profondes. Contactez votre revendeur Highlite International pour en savoir plus, car l'entretien ne peut être effectué que par des personnes formées ou qualifiées.
- Si vous heurtez ou laissez tomber l'appareil, débranchez-le immédiatement de l'alimentation électrique.
- Si l'appareil est exposé à des différences extrêmes de température (par exemple après le transport), ne le branchez pas immédiatement. Laissez l'appareil atteindre la température ambiante avant de le mettre en marche, sinon il risque d'être endommagé par la condensation formée.
- Si l'appareil ne fonctionne pas correctement, cessez de l'utiliser immédiatement.



Attention
À usage professionnel uniquement
Cet appareil ne doit être utilisé qu'aux fins pour lesquelles il a été conçu.

Cet appareil est destiné à être utilisé comme barre de LEDs extérieure. Toute utilisation incorrecte peut entraîner des situations dangereuses et provoquer des blessures et des dommages matériels.

- Cet appareil ne convient pas à un usage domestique ni à un éclairage général.
- Cet appareil ne doit pas être utilisé en permanence.

- Cet appareil contient une source lumineuse non remplaçable par l'utilisateur.
- Cet appareil ne contient aucune pièce susceptible d'être réparée par l'utilisateur. Toute modification non autorisée de l'appareil entraîne l'annulation de la garantie. De telles modifications peuvent entraîner des blessures et des dommages matériels.



Attention
Avant toute utilisation, examinez visuellement l'appareil pour détecter d'éventuels défauts.

Assurez-vous que :

- Toutes les vis utilisées pour l'installation de l'appareil ou des parties de celui-ci sont bien vissées et ne sont pas corrodées.
- Les dispositifs de sécurité ne sont pas endommagés.
- Les boîtiers, fixations et systèmes d'installation ne comportent aucune déformation.
- La lentille n'est pas fissurée ou endommagée.
- Les câbles d'alimentation ne sont pas endommagés et ne présentent pas de fatigue des matériaux.



Attention
N'exposez pas l'appareil à des conditions qui dépassent les conditions de la classe IP.

Cet appareil affiche un indice de protection IP65. La classe IP (protection d'enveloppe) 65 signifie que l'appareil est étanche à la poussière et protégé contre les effets nocifs des jets d'eau.

2.2. Exigences pour l'utilisateur

Ce produit peut être utilisé par des personnes ordinaires. La maintenance peut être effectuée par des personnes ordinaires. L'installation et l'entretien ne doivent être effectués que par des personnes formées ou qualifiées. Contactez votre revendeur Highlite pour en savoir plus.

Les personnes formées ont été formées par une personne qualifiée, ou sont supervisées par une personne qualifiée, pour des tâches et des activités professionnelles spécifiques associées à l'installation, à l'entretien et à la maintenance de ce produit, afin qu'elles puissent identifier les risques et prendre des précautions pour les éviter.

Les personnes qualifiées ont une formation ou une expérience qui leur permet de reconnaître les risques et d'éviter les dangers associés à l'installation, à l'entretien et à la maintenance de ce produit.

Les personnes ordinaires sont toutes les personnes autres que les personnes formées et les personnes qualifiées. Les personnes ordinaires comprennent non seulement les utilisateurs du produit, mais aussi toutes les autres personnes qui peuvent avoir accès à l'appareil ou qui peuvent se trouver à proximité de l'appareil.

3. Description de l'appareil

Le Showtec Cameleon Bar 24/3 est une puissante barre de LEDs 24 x 3 watts, silencieuse, sans ventilateur et conforme à la norme IP65, qui convient aux applications intérieures et extérieures. Il possède un angle de faisceau fixe de 40°, dispose d'un variateur d'intensité de 0 à 100 % et d'effets stroboscopiques de 0 à 20 Hz, et est parfaitement adapté au mélange des couleurs sur scène. Le Cameleon Bar 24/3 peut être contrôlé manuellement, via DMX et Maître / esclave en mode manuel et automatique, avec de nombreux programmes intégrés disponibles. Il est livré avec un connecteur d'alimentation IP65 dédié et un support.

3.1. Vue de la partie avant



Schéma 02

- 01) Vis de réglage
- 02) Support de montage
- 03) 24 LEDs RGB 3-en-1

3.2. Vue de la partie arrière



Schéma 03

- 04) Entrée d'alimentation IP65
- 05) Entrée du connecteur de signal DMX à 3 broches IP65
- 06) Sortie du connecteur de signal DMX à 3 broches IP65
- 07) Sortie d'alimentation IP65

3.3. Vue latérale



Schéma 04

- 08) Affichage LED + boutons de commande

3.4. Caractéristiques du produit

Modèle :	Cameleon Bar 24/3
----------	-------------------

Alimentation :	
Tension d'entrée :	100 - 240 V C.A. 50 / 60 Hz
Courant d'entrée :	350 mA
Consommation :	80 W

Caractéristiques physiques :	
Dimensions :	1025 x 88 x 77 mm (L x l x H), support exclu 1110 x 128 x 120 mm (l x L x H), (support inclus)
Poids :	6,4 kg support exclu ; 6,7 kg support inclus

Optique :	
Source lumineuse :	24 LEDs RGB 3-en-1 de 3 W
Variateur d'intensité :	0 – 100 %
Stroboscope :	0 - 20 Hz
Taux de rafraîchissement :	7800 Hz
Total lumens	3180 lm
Distance max. :	10 m
Angle de faisceau horizontal	40 °
Angle de champ vertical	40 °

Fonctionnement et contrôle :	
Contrôle :	Autonome (automatique, manuel, programmes intégrés) Maître / esclave (automatique, manuel, programmes intégrés) DMX-512
Canaux DMX :	3, 5 canaux
Panneau de contrôle	Écran LED

Prises :	
Prises d'alimentation :	Entrée et sortie des connecteurs d'alimentation dédiée IP65
Connecteurs de données :	Connecteurs DMX à 3 broches (entrée / sortie)
Brochages du signal :	3 broches : broche 1 (terre), broche 2 (-), broche 3 (+)

Fabrication :	
Boîtier :	Métal
Couleur :	Noir
Indice de protection :	IP65
Refroidissement :	Convection

Caractéristiques thermiques :	
Température ambiante max. t_a :	40 °C
Température de fonctionnement minimum :	0 °C
Température max. du boîtier t_c :	65 °C

Distance minimum :	
Distance minimum des surfaces inflammables :	0,5 m
Distance minimum de l'objet éclairé :	0,8 m

3.5. Accessoires en option

Le Cameleon Bar 24/3 est livré sans accessoires. Vous pouvez acheter les accessoires suivants en option :

- Code de produit : [42698](#) (Embout mâle / femelle extension d'alimentation)
- Code de produit : [42699](#) (Embout mâle / femelle extension DMX)
- Code de produit : [42705](#) (Câble d'extension de 3 m pour la série Cameleon)
- Code de produit : [42706](#) (Câble de connexion d'alimentation de 3 m pour la série Cameleon)
- Code de produit : [42707](#) (Câble d'extension DMX de 3 m pour la série Cameleon)
- Code de produit : [42708](#) (Câble d'entrée DMX de 3 m pour la série Cameleon)
- Code de produit : [42709](#) (Embout de sortie DMX pour la série Cameleon)

3.6. Dimensions



Schéma 05

4. Installation

4.1. Consignes de sécurité pour l'installation

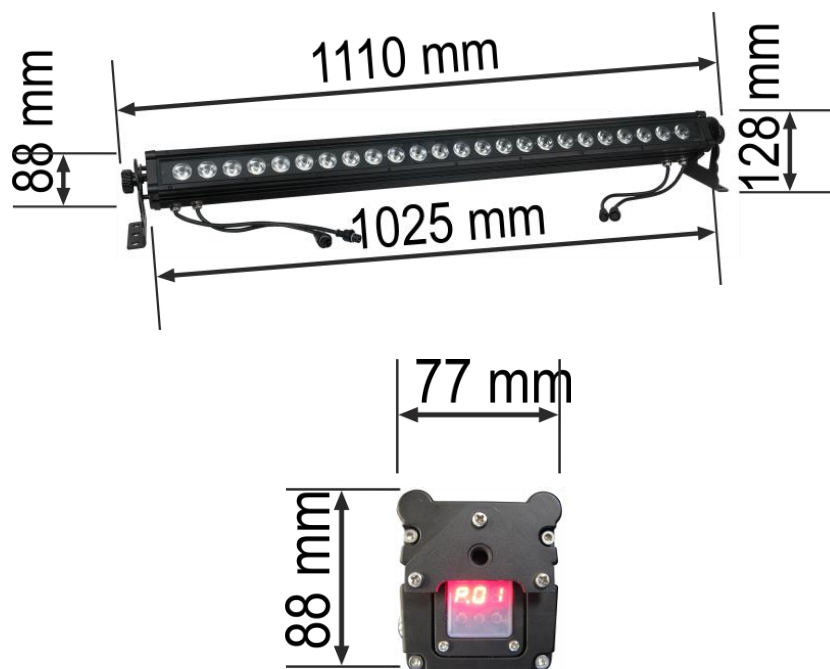

AVERTISSEMENT

Une mauvaise installation peut provoquer de graves dommages matériels et physiques.

Si des systèmes de fixation sont utilisés, l'installation ne doit être effectuée que par des personnes formées ou qualifiées.

Respectez toutes les réglementations européennes, nationales et locales applicables en matière de sécurité concernant le montage et l'assemblage.

4.2. Équipement de protection individuelle

Pendant l'installation et le montage, portez un équipement de protection individuelle conforme aux réglementations nationales et spécifiques au site.

4.3. Exigences pour le site d'installation

- L'appareil peut être utilisé à l'extérieur.
- L'appareil peut être monté sur une structure ou une autre fixation dans n'importe quelle orientation.
- La distance minimum d'autres objets doit être d'au moins 0,5 mètre.
- La distance minimum entre la sortie lumineuse et la surface illuminée doit être d'au moins 0,8 mètre.
- La température ambiante maximale de = 40 °C ne devra jamais être dépassée.
- L'humidité relative ne doit pas dépasser 50 % à une température ambiante de 40 °C.

4.4. Fixation

L'appareil peut être positionné sur une structure plate ou monté sur une structure ou une autre fixation dans n'importe quelle orientation. Assurez-vous que toutes les charges se situent dans les limites prédéterminées de la structure porteuse.

L'appareil est livré avec 2 supports de fixation et 2 vis de réglage.



PRUDENCE

Limitez l'accès sous la zone de travail pendant le montage et/ou le démontage.

Pour monter l'appareil, suivez les étapes suivantes :

- 01) Fixez les supports Quick-lock sur les supports de montage comme indiqué sur le schéma 06.
- 02) Installez les colliers, conformément au schéma 06. Veillez à utiliser des colliers adaptés à la fixation de l'appareil sur une structure.



Schéma 06

- 03) Attachez l'appareil à la structure de support. Assurez-vous que l'appareil ne puisse pas bouger librement.
- 04) Fixez l'appareil avec une suspension secondaire, par exemple un câble de sécurité. Assurez-vous que la suspension secondaire peut supporter 10 fois le poids de l'appareil. Si possible, la suspension secondaire doit être fixée à une structure de support indépendante de la suspension primaire.

4.4.1. Réglage de l'angle

Vous pouvez régler l'angle de l'appareil à l'aide des **vis de réglage (02)**.

- 01) Tournez les **vis de réglage (02)** dans le sens inverse des aiguilles d'une montre pour les libérer.
- 02) Inclinez l'appareil dans l'angle souhaité (schéma 07).
- 03) Tournez les **vis de réglage (02)** dans le sens des aiguilles d'une montre pour les resserrer. Assurez-vous que l'appareil ne puisse pas bouger librement une fois que les **vis de réglage (02)** sont resserrés.



Schéma 07

4.5. Raccord à l'alimentation



DANGER
Choc électrique causé par un court-circuit

L'appareil accepte une alimentation secteur CA de 100 - 240 V et de 50 / 60 Hz. N'alimentez pas l'appareil avec une autre tension ou fréquence.

Cet appareil relève de la classe de protection I de la CEI. Assurez-vous que l'appareil est toujours électriquement raccordé à la terre.

Avant de brancher l'appareil à la prise de courant :

- Assurez-vous que l'alimentation électrique correspond à la tension d'entrée spécifiée sur l'étiquette d'informations de l'appareil.
- Assurez-vous que la prise de courant est reliée à la terre.

Ne connectez pas l'appareil à un circuit de variateur d'intensité ; cela pourrait endommager l'appareil.



Attention
Pour allumer l'appareil, vous devez acheter le câble d'alimentation.

- Pour allumer l'appareil, vous devez acheter le câble d'alimentation (42706). Veuillez consulter **3.5. Accessoires en option** (page 12) pour en savoir plus.

Pour allumer l'appareil, suivez les étapes suivantes :

- 01) Branchez le câble d'alimentation (42706) sur le **connecteur d'alimentation (04)** de l'appareil.
- 02) Branchez la fiche Schuko (sur le câble d'alimentation) à la prise de courant.

5. Configuration

5.1. Avertissements et précautions



Attention

**Connectez tous les câbles de données avant d'alimenter l'appareil.
Débranchez l'alimentation avant de connecter ou de déconnecter les câbles de données.**

5.2. Configuration autonome

Lorsque le Cameleon Bar 24/3 n'est pas connecté à une console de contrôle ou à d'autres appareils, il fonctionne en tant qu'appareil autonome. Il peut être utilisé en mode automatique ou manuel.

Pour de plus amples informations sur les modes de contrôle, reportez-vous à la section **6.6.1. Mode programme automatique** (page 22), **6.6.4. Mode de contrôle manuel des couleurs** (page 23), ou **6.6.5. Programmes intégrés** (page 24).

5.3. Connexion DMX

5.3.1. Protocole DMX-512

Vous avez besoin d'une ligne de données sérielle pour générer des shows lumineux, que ce soit pour contrôler un ou plusieurs appareils par le biais d'une console de contrôle DMX-512 ou pour synchroniser des shows basés sur au moins deux appareils configurés préalablement en mode maître / esclave.

Le Cameleon Bar 24/3 a des connecteurs entrée / sortie de signal DMX à 3 broches.

L'attribution des broches se présente comme suit :

- 3 broches : broche 1 (terre), broche 2 (-), broche 3 (+)

Les appareils reliés à une ligne de données sérielle doivent être installés en série sur une seule ligne. Le nombre d'appareils que vous pouvez contrôler sur une liaison de données est limité par le nombre combiné des canaux DMX des appareils connectés et des 512 canaux disponibles dans un univers DMX.

Pour se conformer à la norme TIA-485, il est important de ne pas connecter plus de 32 appareils sur une seule ligne de données sérielle. Afin de connecter plus de 32 appareils sur une seule ligne de données sérielle, vous devez recourir à un répartiteur/booster opto-isolé DMX, sinon cela pourrait en effet détériorer le signal DMX.

Remarque :

- Distance maximum de ligne DMX recommandée : 300 m
- Nombre maximum d'appareils recommandé sur une ligne DMX : 32 appareils

5.3.2. Câbles DMX

Des câbles blindés à paires torsadées avec des connecteurs XLR à 3 broches doivent être utilisés pour une connexion DMX fiable. Vous pouvez soit acheter des câbles DMX directement auprès de votre revendeur Highlite International, soit en fabriquer vous-même.

L'utilisation de câbles audio XLR à 3 broches pour la transmission de données DMX peut mener à une dégradation du signal et des performances peu fiables sur le réseau DMX.

Lorsque vous fabriquez vos propres câbles DMX, assurez-vous que vous connectez les broches et les fils correctement comme indiqué sur le schéma 08.



Schéma 08

5.3.3. Configuration maître / esclave

Le Cameleon Bar 24/3 supporte le mode de contrôle maître / esclave. Pour connecter plusieurs appareils en configuration maître / esclave, suivez les étapes ci-dessous :

- 01) Connectez la prise DMX OUT du premier appareil à la prise DMX IN du second appareil.
- 02) Répétez l'étape 1 pour connecter tous les appareils conformément au schéma 09.
- 03) Connectez un terminateur DMX (résistance de 120 Ω) au connecteur DMX OUT du dernier appareil de la configuration.
- 04) Définissez le premier appareil sur la ligne de données comme un dispositif maître. Veuillez consulter **6.6.1. Programmes automatiques** (page 22), **6.6.4. Mode de contrôle manuel des couleurs** (page 23), ou **6.6.5. Programmes intégrés** (page 24) pour en savoir plus.
- 05) Définissez les appareils restants en mode esclave. Veuillez consulter **6.6.1. Mode programme automatique** (page 22), **6.6.4. Mode de contrôle manuel des couleurs** (page 23), ou **6.6.5. Programmes intégrés** (page 24) pour en savoir plus.

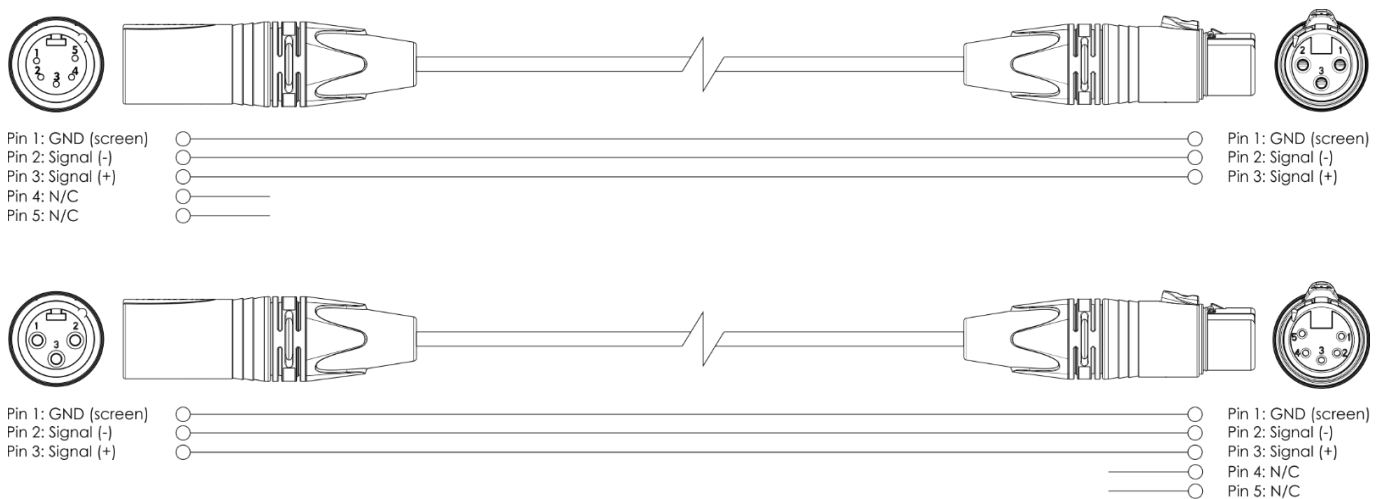

Schéma 09

5.3.4. Raccordement DMX

Pour connecter plusieurs appareils sur une seule ligne DMX, suivez les étapes ci-dessous :

- 01) Utilisez un câble DMX à 3 broches pour connecter la prise DMX OUT de la console de contrôle d'éclairage à la prise DMX IN du premier dispositif.
- 02) Connectez la prise DMX OUT du premier appareil à la prise DMX IN du second appareil à l'aide d'un câble DMX à 3 broches.
- 03) Répétez l'étape 2 pour connecter tous les appareils en guirlande conformément au schéma 10.
- 04) Connectez un terminateur DMX (résistance de 120 Ω) au connecteur DMX OUT du dernier appareil de la liaison de données.

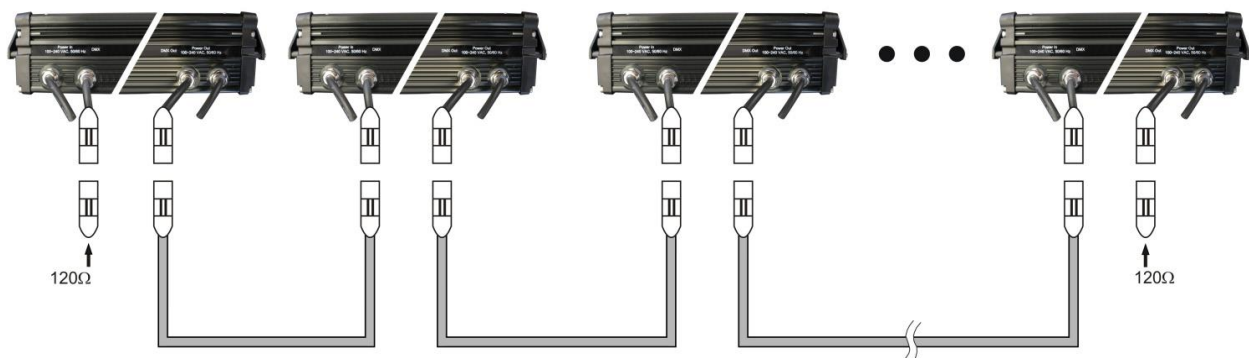

Schéma 10

5.3.5. Adressage DMX

Si vous utilisez plusieurs appareils, assurez-vous de définir correctement l'adresse DMX de départ de chaque appareil. Le Cameleon Bar 24/3 a 2 personnalités : 3 canaux et 5 canaux.

Si vous souhaitez connecter plusieurs appareils sur une seule ligne et les utiliser en mode 5 canaux, par exemple, suivez les étapes ci-dessous :

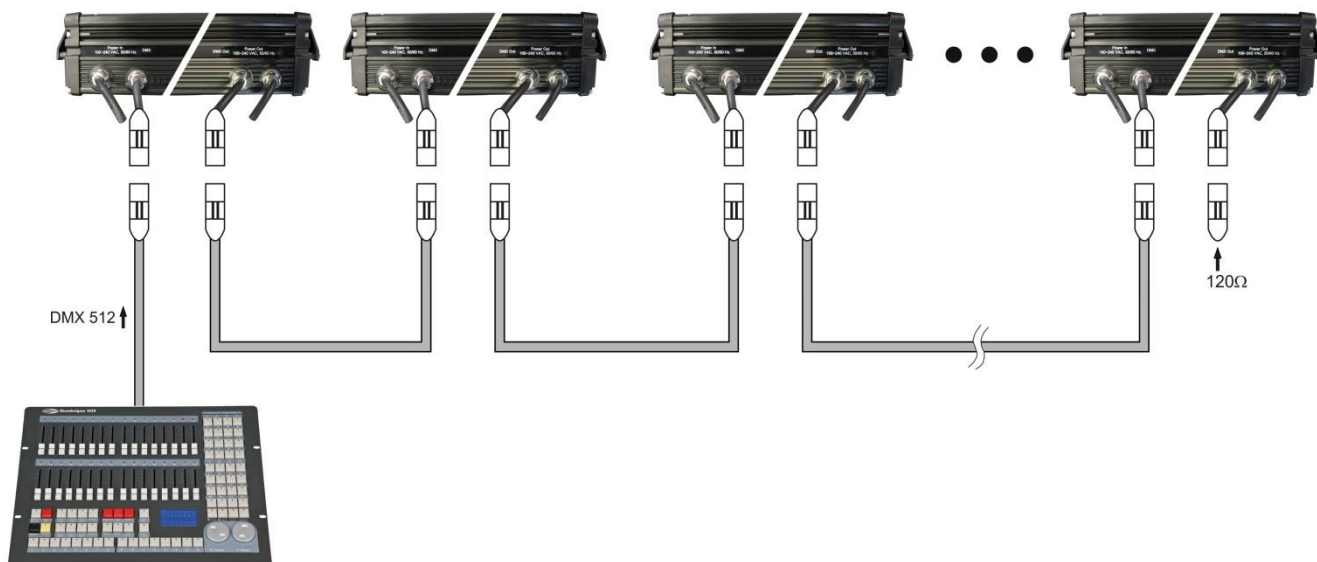
- 01) Définissez l'adresse de départ du premier appareil sur la ligne sur 1 (001).
- 02) Définissez l'adresse de départ du deuxième appareil sur la ligne sur 6 (006), comme $1 + 5 = 6$.
- 03) Définissez l'adresse de départ du troisième appareil sur la ligne sur 11 (011), comme $6 + 5 = 11$.
- 04) Continuez à attribuer les adresses de départ des appareils restants en ajoutant à chaque fois 5 au nombre précédent.

Assurez-vous qu'il n'y a pas de superposition entre les canaux pour pouvoir contrôler chaque Cameleon Bar 24/3 correctement. Si deux ou plusieurs appareils partagent une même adresse, ils fonctionneront de la même manière.

6. Fonctionnement

6.1. Consignes de sécurité pour le fonctionnement



Attention

Cet appareil ne doit être utilisé qu'aux fins pour lesquelles il a été conçu.

Cet appareil est destiné à un usage professionnel en tant que barre de LEDs extérieure. Cet appareil ne convient pas à un usage domestique ni à un éclairage général.

Toute autre utilisation, non mentionnée dans l'utilisation prévue, est considérée comme une utilisation non prévue et incorrecte.



Attention

Alimentation

Avant de connecter l'appareil à l'alimentation électrique, assurez-vous que le courant, la tension et la fréquence correspondent à la tension, au courant et à la fréquence d'entrée spécifiés sur l'étiquette d'informations de l'appareil.

6.2. Mode de contrôle

Le Cameleon Bar 24/3 supporte les modes de contrôle suivants :

- Mode autonome : Auto, manuel, programmes intégrés
- Maître / esclave : Auto, manuel, programmes intégrés
- DMX-512 3, 5 canaux

Pour de plus amples informations sur la manière de connecter les appareils, reportez-vous à la section **5. Configuration** aux pages 16 – 18.

Pour faire fonctionner l'appareil manuellement en tant qu'appareil autonome ou dans une configuration maître / esclave :

- 01) Ajustez les valeurs d'intensité pour les couleurs. Veuillez consulter **6.6.4. Mode de contrôle manuel des couleurs** (page 23) pour en savoir plus ou sélectionnez le programme intégré P01 dans le menu principal.
- 02) Ajoutez un effet stroboscopique à P01. Veuillez consulter **6.6.5.1. Couleurs statiques** (page 24) pour en savoir plus.

Dans le mode programmes intégrés, vous pouvez sélectionner un des programmes intégrés (P02 - P07). Pour lancer un des programmes intégrés :

- 01) Sélectionnez l'une des 6 poursuites intégrées. Veuillez consulter **6.6.5.2. Poursuites intégrées** (page 25) pour en savoir plus.
- 02) Ajoutez un effet stroboscopique ou ajustez la vitesse de la poursuite. Veuillez consulter **6.6.5.2. Poursuites intégrées** (page 25) pour en savoir plus.

Dans le mode de fonctionnement automatique, vous pouvez lancer le programme automatique. Pour lancer le programme automatique :

- 01) Sélectionnez le programme automatique. Veuillez consulter **6.6.1. Mode programme automatique** (page 22) pour en savoir plus.
- 02) Ajoutez un effet stroboscopique, ajoutez un temps de fondu ou ajustez la vitesse de la poursuite. Veuillez consulter **6.6.1. Mode programme automatique** (page 22) pour en savoir plus.

Pour faire fonctionner l'appareil avec un contrôleur DMX :

- Définissez l'adresse DMX de départ de l'appareil dans le menu Adressage DMX. Veuillez consulter **5.3.5. Adressage DMX** (page 18) et **6.6.2. Adresse / Personnalités DMX** (page 23).
- Sélectionnez le mode de canal DMX. Veuillez consulter **6.6.2. Adresse / Personnalités DMX** (page 23) pour en savoir plus. Veuillez consulter **6.7. Canaux DMX** à la page 25 pour un aperçu complet de tous les canaux DMX.

6.3. Panneau de commande

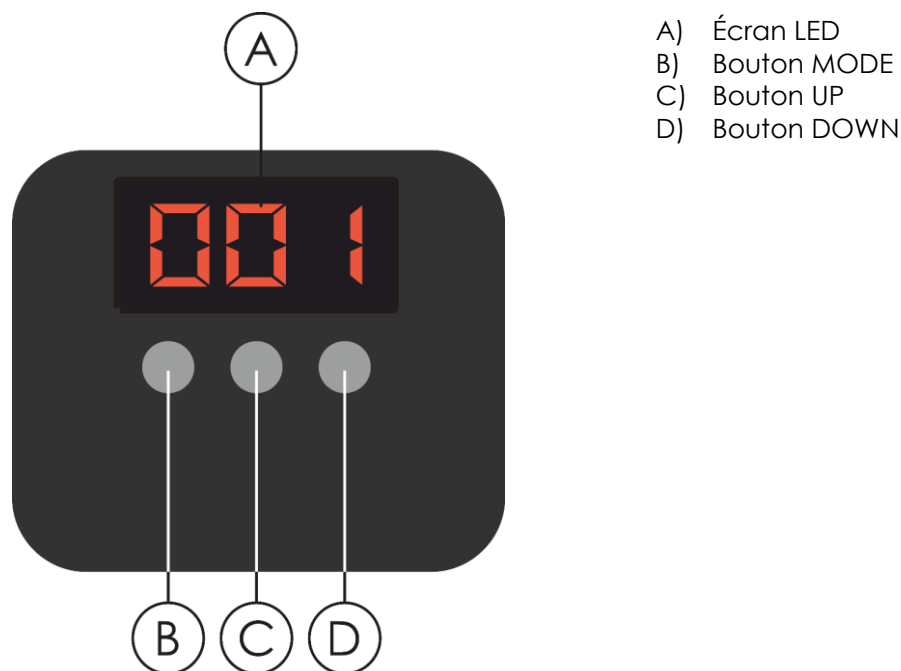

- A) Écran LED
- B) Bouton MODE
- C) Bouton UP
- D) Bouton DOWN

Schéma 11

- Utilisez la fonction **MODE DANS CHAQUE MENU** pour sortir du sous-menu actuel et revenir au menu principal.
- Utilisez les boutons **UP / DOWN** pour naviguer dans les menus ou augmenter / diminuer les valeurs numériques.

6.4. Démarrage

Lorsqu'il s'allume, un écran s'affiche avec la version actuelle du logiciel.



Remarque :

Si vous n'appuyez sur aucun bouton pendant 10 secondes, l'écran s'éteint. Si vous n'appuyez sur aucun bouton pendant 30 secondes, l'écran s'éteint.

Pour allumer l'affichage, appuyez sur le bouton MODE, UP ou DOWN. Une fois que vous avez appuyé sur ce bouton, l'écran s'allume.

6.5. Vue d'ensemble

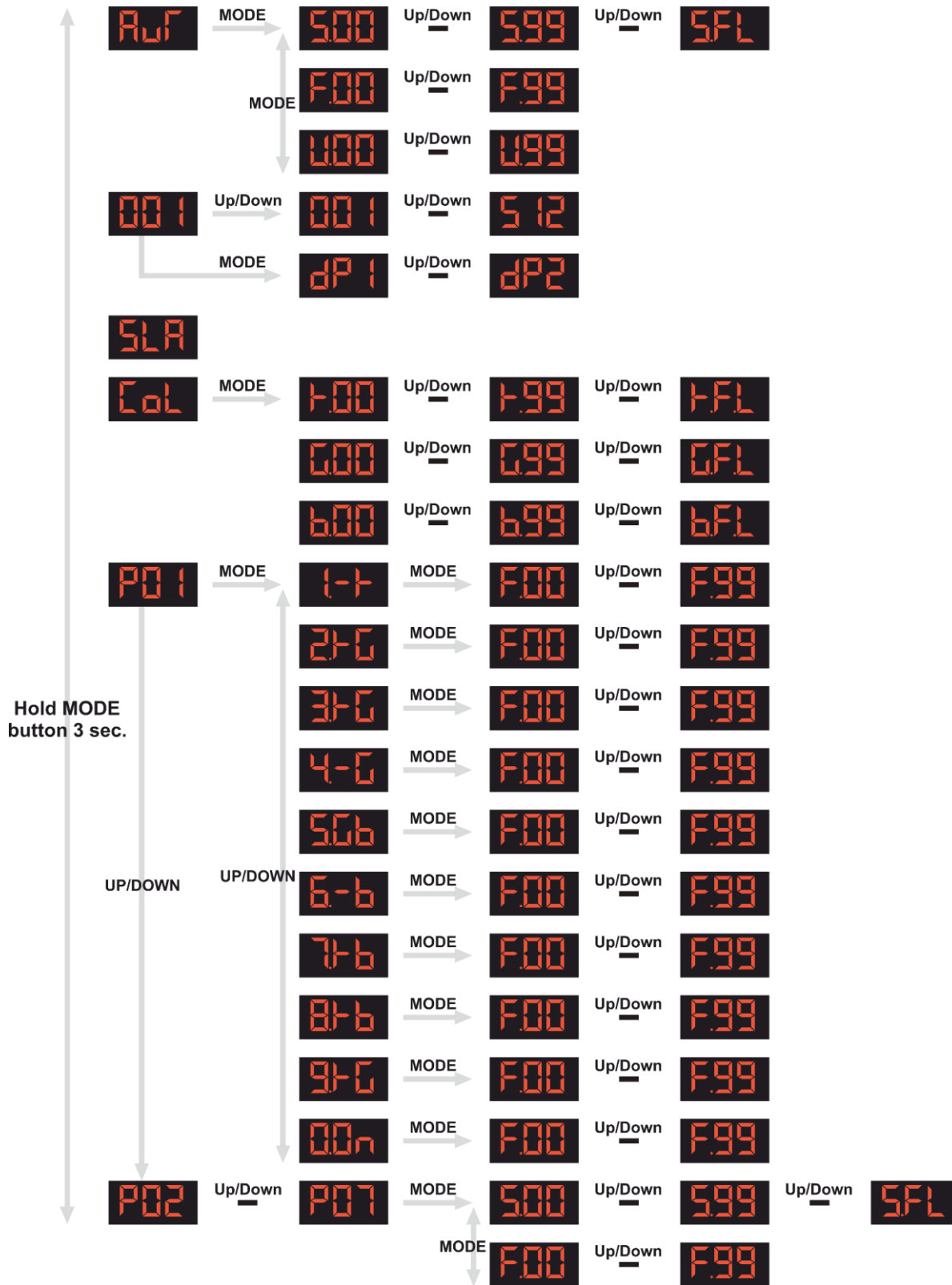

6.6. Options du menu principal

Le menu principal vous permet d'accéder aux options suivantes :

AUT Programmes automatiques

001 Adresse DMX

SLA Esclave

COL Couleur statique

PD1 Programmes intégrés

01) Appuyez sur les boutons **UP / DOWN** pour naviguer dans le menu principal.

02) Appuyez sur **MODE** pour ouvrir les sous-menus.

6.6.1. Mode programme automatique

Ce menu vous permet de sélectionner le programme automatique, d'ajuster la vitesse, le temps de fondu et d'ajouter un effet stroboscopique.

01) Appuyez et maintenez enfoncé le bouton **MODE** sur l'appareil pendant 3 secondes pour sélectionner le paramètre AUT.

02) Appuyez sur le bouton **MODE** pour confirmer la sélection et ouvrir le sous-menu.

03) Appuyez sur le bouton **MODE** pour choisir entre les 3 options suivantes :

- **500** : Vitesse
- **F00** : Stroboscope
- **U00** : Temps de fondu

04) Appuyez sur les boutons **UP / DOWN** pour augmenter ou réduire les valeurs.

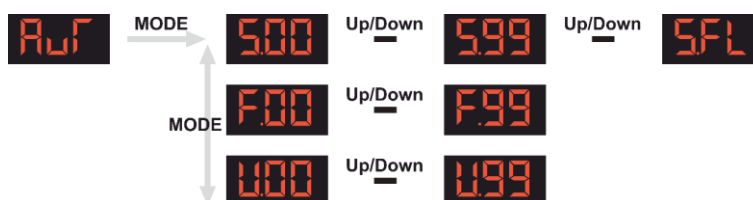

- **VITESSE :** Définissez la vitesse du programme automatique. La plage d'ajustement est comprise entre 0 et 99 et FL, d'intensité faible à élevée.
- **STROBOSCOPE :** Ajoutez un effet stroboscopique. La plage d'ajustement est comprise entre 0 et 99, de OFF à fréquence élevée.
- **TEMPS DE FONDU :** Définissez le temps de fondu. La plage d'ajustement est comprise entre 0 et 99, de temps de fondu court à rapide.

6.6.2. Adresse / Personnalités DMX

Grâce à ce menu, vous pouvez régler l'adresse de départ et la personnalité DMX de l'appareil.

- 01) Appuyez sur les boutons **MODE** et **UP / DOWN** pour sélectionner l'adresse DMX de départ de l'appareil. La plage de sélection est comprise entre 001 et 512. Reportez-vous à la section **5.3.5. Adressage DMX** (page 18) pour en savoir plus.

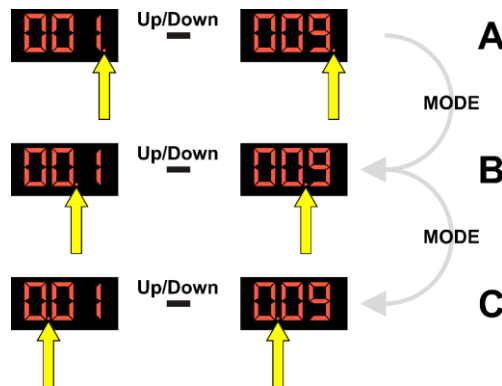

- **A** : Appuyez sur le bouton **MODE** jusqu'à ce que le point clignotant apparaisse après le dernier chiffre. Vous pouvez désormais sélectionner le chiffre des unités entre 0 et 9.
 - **B** : Appuyez sur le bouton **MODE** jusqu'à ce que le point clignotant apparaisse derrière le chiffre du milieu. Vous pouvez désormais sélectionner le chiffre des dizaines entre 0 et 9.
 - **C** : Appuyez sur le bouton **MODE** jusqu'à ce que le point clignotant apparaisse après le premier chiffre. Vous pouvez désormais choisir le chiffre des centaines entre 0 et 5.
- 02) Appuyez sur le bouton **MODE** pour ouvrir le sous-menu.
- 03) Appuyez sur les boutons **UP / DOWN** pour sélectionner le mode de canal DMX de l'appareil. 2 options sont disponibles :



- dP1 : 3 canaux
- dP2 : 5 canaux

Remarque :

Veuillez consulter **6.7. Canaux DMX** à la page 25 pour un aperçu complet de tous les canaux DMX.

6.6.3. Mode esclave

Ce menu vous permet de définir le mode esclave de l'appareil.

- 01) Une fois SLA sélectionné, l'appareil fonctionne désormais comme appareil esclave en Mode maître / esclave. Cela signifie qu'il réagit comme l'appareil maître.

6.6.4. Mode de contrôle manuel des couleurs

Avec ce menu, vous pouvez créer une couleur personnalisée.

- 01) Appuyez et maintenez enfoncé le bouton **MODE** sur l'appareil pendant 3 secondes pour sélectionner le paramètre CoL.
- 02) Appuyez sur le bouton **MODE** pour confirmer la sélection et ouvrir le sous-menu.
- 03) Appuyez sur le bouton **MODE** pour choisir entre les 3 options suivantes :

- **1.00** : Rouge

-  : Vert
-  : Bleu

04) Appuyez sur les boutons **UP / DOWN** pour augmenter ou réduire les valeurs.



- Rouge : Permet de définir l'intensité de la couleur rouge. La plage d'ajustement est comprise entre 0 et 99 et FL, d'intensité faible à élevée.
- Vert : Permet de régler l'intensité de la couleur verte. La plage d'ajustement est comprise entre 0 et 99 et FL, d'intensité faible à élevée.
- Bleu : Permet de régler l'intensité de la couleur bleue. La plage d'ajustement est comprise entre 0 et 99 et FL, d'intensité faible à élevée.

6.6.5. Programmes intégrés

Ce menu vous permet de définir le programme intégré et d'ajouter un effet stroboscopique.

01) Utilisez les boutons **UP / DOWN** pour choisir un paramètre. 7 options sont disponibles :



6.6.5.1. Couleurs statiques

01) Si vous avez sélectionné Programme 01, vous pouvez en outre sélectionner une des 10 couleurs prédéfinies et ajouter un effet stroboscopique.

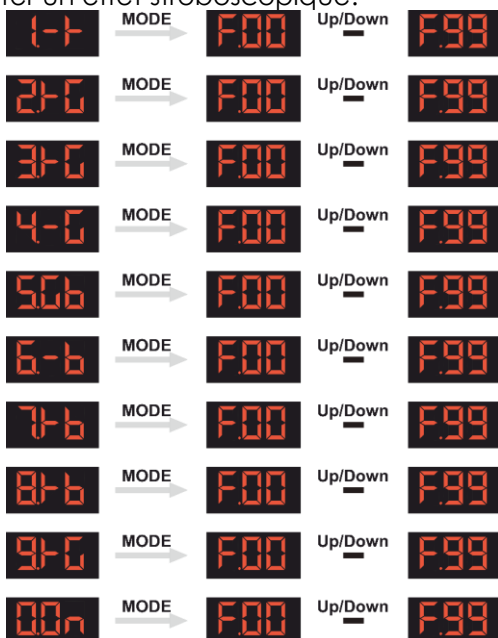

- 02) Appuyez sur le bouton **MODE** pour activer la sélection du programme intégré.
- 03) Appuyez sur les boutons **UP / DOWN** pour sélectionner une des 10 couleurs prédéfinies. L'appareil émet la couleur sélectionnée.
- 04) Appuyez sur le bouton **MODE** pour activer le réglage de la fréquence du stroboscope.
- 05) Appuyez sur les boutons **UP / DOWN** pour régler la fréquence de l'effet stroboscopique. La plage d'ajustement est comprise entre 00 et 99, de fréquence basse à haute.

6.6.5.2. Poursuites intégrées

01) Si vous avez sélectionné un des Programmes 02 - 7, vous pouvez en plus ajuster la vitesse et ajouter un effet stroboscopique.



- 02) Appuyez sur le bouton **MODE** pour activer le réglage de la vitesse.
- 03) Appuyez sur les boutons **UP / DOWN** pour régler la vitesse de la poursuite intégrée. La plage de sélection est comprise entre 01 et 99 et S.FL, de vitesse faible à élevée.
- 04) Appuyez sur le bouton **MODE** pour activer le réglage de la fréquence du stroboscope.
- 05) Appuyez sur les boutons **UP / DOWN** pour régler la fréquence de l'effet stroboscopique. La plage d'ajustement est comprise entre 00 et 99, de fréquence basse à haute.

6.7. Canaux DMX

6.7.1. 3 canaux, 5 canaux

3 Canaux	5 Canaux	Fonction	Valeur	Réglage
	1	Rouge	000 - 255	D'intensité faible à élevée (0 - 100 %)
	2	Vert	000 - 255	D'intensité faible à élevée (0 - 100 %)
	3	Bleu	000 - 255	D'intensité faible à élevée (0 - 100 %)
	4	Variateur d'intensité master	000 - 255	D'intensité faible à élevée (0 - 100 %)
	5	Stroboscope	000	Pas de fonction
			001 - 255	De fréquence basse à élevée (0 - 20 Hz)
1		Couleurs / Programmes	000	Pas de fonction
			001 - 050	PR01 changement de couleur
			051 - 101	PR02 Changement de couleur
			102 - 152	PR03 Fader rouge
			153 - 203	PR04 Fader vert
			204 - 255	PR05 Fader bleu
2		Vitesse	000 - 255	Réglage de la vitesse des programmes, de lent à rapide
3		Stroboscope	000 - 255	De fréquence basse à élevée (0 - 20 Hz)

Remarque : Assurez-vous que le canal du variateur d'intensité master est ouvert afin de voir la sortie lumineuse.

Remarque : Dans le mode 3 canaux, assurez-vous que le canal Couleurs / Programmes est réglé entre 1 et 255 pour que les canaux Vitesse et Stroboscope fonctionnent.

7. Résolution des problèmes

Ce guide de dépannage contient des solutions à des problèmes qui peuvent être résolus par une personne ordinaire. L'appareil ne contient aucune pièce susceptible d'être réparée par l'utilisateur.

Toute modification non autorisée de l'appareil entraîne l'annulation de la garantie. De telles modifications peuvent entraîner des blessures et des dommages matériels.

Confiez l'entretien à des personnes formées ou qualifiées. Contactez votre revendeur Highlite International si la solution n'est pas décrite dans le tableau.

Problème	Cause(s) probable(s)	Solution
L'appareil ne fonctionne pas du tout	Aucun courant arrive à l'appareil.	<ul style="list-style-type: none"> • Vérifiez si l'appareil est allumé et les câbles sont correctement branchés.
	Le fusible principal a grillé	<ul style="list-style-type: none"> • Débranchez l'appareil et contactez votre revendeur Highlite International.
L'appareil ne répond pas au contrôle DMX	La console de contrôle n'est pas connectée	<ul style="list-style-type: none"> • Connectez la console de contrôle
	Le signal est inversé. La sortie DMX à 3 / 5 broches de la console de contrôle ne correspond pas à l'entrée DMX de l'appareil	<ul style="list-style-type: none"> • Installez un câble d'inversion de phase entre la console de contrôle et l'appareil
	La console de contrôle est défectueuse	<ul style="list-style-type: none"> • Essayez d'utiliser une autre console de contrôle
L'appareil répond de façon erratique au contrôle DMX	Mauvaise connexion de ligne	<ul style="list-style-type: none"> • Vérifiez les branchements et les câbles. Remédiez aux mauvais branchements. Réparez ou remplacez les câbles abîmés
	La ligne ne se termine pas sur un bouchon de terminaison de 120 Ω	<ul style="list-style-type: none"> • Insérez un bouchon de terminaison dans la prise de sortie DMX du dernier appareil de la ligne
	Adressage incorrect	<ul style="list-style-type: none"> • Vérifiez les réglages d'adresse et modifiez-les si nécessaire
	Dans le cas d'une configuration avec plusieurs appareils, l'un des appareils est défectueux et perturbe la transmission des données sur la liaison	<ul style="list-style-type: none"> • Pour déterminer quel appareil est défectueux, shuntez les appareils un par un jusqu'à ce que le système fonctionne à nouveau normalement
Pas de lumière ou les LED s'éteignent de manière intermittente.	LED endommagés	<ul style="list-style-type: none"> • Débranchez l'appareil et contactez votre revendeur Highlite International.
	Les réglages de l'alimentation ne correspondent pas ni la tension, ni à la fréquence C.A.	<ul style="list-style-type: none"> • Déconnectez l'appareil. Vérifiez les réglages et modifiez-les si nécessaire

8. Maintenance

8.1. Maintenance préventive



Attention

Avant toute utilisation, examinez visuellement l'appareil pour détecter d'éventuels défauts.

Assurez-vous que :

- Toutes les vis utilisées pour l'installation de l'appareil ou des parties de celui-ci sont bien vissées et ne sont pas corrodées.
- Les dispositifs de sécurité ne sont pas endommagés.
- Les boîtiers, fixations et systèmes d'installation ne comportent aucune déformation.
- La lentille n'est pas fissurée ou endommagée.
- Les câbles d'alimentation ne sont pas endommagés et ne présentent pas de fatigue des matériaux.

8.1.1. Consignes de base pour le nettoyage

La lentille externe de l'appareil doit être nettoyée périodiquement afin d'optimiser la sortie lumineuse. Le calendrier de nettoyage dépend des conditions sur le site où l'appareil est installé. Si des machines à fumée ou à brouillard sont utilisées sur le site, l'appareil devra être nettoyé plus fréquemment. En revanche, si l'appareil est installé dans un endroit bien ventilé, il faudra le nettoyer moins souvent. Pour établir un calendrier de nettoyage, examinez l'appareil à intervalles réguliers pendant les 100 premières heures de fonctionnement.

Pour nettoyer l'appareil, suivez les étapes suivantes :

- 01) Débranchez l'appareil de l'alimentation électrique.
- 02) Laissez-le refroidir au moins 15 minutes.
- 03) Enlevez la poussière accumulée sur la surface extérieure avec de l'air comprimé sec et une brosse douce.
- 04) Nettoyez la lentille avec un chiffon humide. Utilisez une solution détergente douce.
- 05) Séchez soigneusement la lentille avec un chiffon non pelucheux.
- 06) Nettoyez les connexions DMX et autres avec un chiffon humide.



Attention

- Ne plongez sous aucun prétexte l'appareil dans un liquide.
- N'utilisez ni alcool ni solvants.
- Assurez-vous que les connexions sont parfaitement sèches avant de connecter l'appareil à l'alimentation électrique et à d'autres appareils.

8.2. Maintenance réparatrice

L'appareil ne contient aucune pièce susceptible d'être réparée par l'utilisateur. N'ouvrez et ne modifiez pas l'appareil.

Confiez les réparations et l'entretien à des personnes formées ou qualifiées. Contactez votre revendeur Highlite International pour en savoir plus.

9. Désinstallation, transport et stockage

9.1. Consignes pour la désinstallation



AVERTISSEMENT

Une mauvaise désinstallation peut provoquer de graves dommages matériels et physiques.

- Laissez votre appareil refroidir avant de le démonter.
- Débranchez l'alimentation électrique avant de désinstaller l'appareil.
- Respectez toujours les réglementations nationales et spécifiques au site lors de la désinstallation et du démontage de l'appareil.
- Portez un équipement de protection individuelle conforme aux réglementations nationales et spécifiques au site.

9.2. Consignes pour le transport

- Utilisez l'emballage d'origine pour transporter l'appareil, si possible.
- Respectez toujours les instructions de manipulation imprimées sur l'emballage extérieur, par exemple : « Manipuler avec précaution », « Ce côté vers le haut », « Fragile ».

9.3. Stockage

- Nettoyez l'appareil avant de le ranger. Suivez les instructions de nettoyage indiquées dans le chapitre 8.1.1. **Consignes de base pour le nettoyage** à la page 27.
- Rangez l'appareil dans son emballage d'origine, si possible.

10. Mise au rebut

Mise au rebut correcte de ce produit

Déchets d'équipements électriques et électroniques



Ce symbole sur le produit, son emballage ou ses documents indique que le produit ne doit pas être traité comme un déchet ménager. Mettez ce produit au rebut en le remettant au point de collecte correspondant pour le recyclage des équipements électriques et électroniques. Ceci afin d'éviter les dommages environnementaux ou les blessures corporelles dus à une mise au rebut non contrôlée des déchets. Pour des informations plus détaillées sur le recyclage de ce produit, contactez les autorités locales ou le revendeur agréé.

11. Certification



Consultez la page du produit concerné sur le site web de Highlite International (www.highlite.com) pour obtenir une déclaration de conformité.



©2022 Showtec